

ПРАЙСОВЫЕ ЦЕНЫ НА ПРОДУКЦИЮ ПЕРМСКОГО ЗАВОДА ПРОФНАСТИЛА

		ДЕЙСТ. ОТ	
1	ПРОФНАСТИЛ, ПРОФИЛЬ ДЕКОРАТИВНЫЙ, ГЛАДКИЙ ЛИСТ	20.03.2024	Акция
2	ПРОФНАСТИЛ ИЗ НЕРЖАВЕЮЩЕЙ СТАЛИ	11.03.2024	
3	БРОНЕЛЕНТА	08.04.2024	
4	Штрипс 137/620	08.04.2024	
5	ФАЛЬЦЕВАЯ КРОВЛЯ	07.03.2024	
6	ШТАКЕТНИК Квин	27.03.2024	
7	ДОБОРНЫЕ ЭЛЕМЕНТЫ №1/2	04.04.2024	
8	ДОБОРНЫЕ ЭЛЕМЕНТЫ №2/2 Снегозадержатель КВИН	04.04.2024	
9	ПРОФИЛИ ДЛЯ ГИПСОКАРТОНА (ГКЛ)	08.04.2024	
10	ЗАБОР	07.03.2024	
11	ЗАБОР-ЖАЛЮЗИ	07.03.2024	
12	Элементы безопасности кровли РУФСИСТЕМС	07.03.2024	
13	КОЗЫРЬКИ	07.03.2024	
14	Водосточная система КВИН	19.02.2024	
15	ВОДОСТОЧНАЯ СИСТЕМА GRAND LINE	19.02.2024	
16	ВОДОСТОЧНАЯ СИСТЕМА OSNO	22.03.2024	
17	ВОДОСТОЧНАЯ СИСТЕМА OPTIMA	07.03.2024	Акция
18	ВОДОСТОЧНАЯ СИСТЕМА BAUFORT	07.03.2024	Акция
19	Водосточная система STANDART Дёке	07.03.2024	
20	Водосточная система PREMIUM Дёке	07.03.2024	
21	Водосточная система LUX Дёке	07.03.2024	
22	ЛИНЕАРНЫЕ ПАНЕЛИ И МЕТАЛЛИЧЕСКИЙ САЙДИНГ	11.04.2024	
23	САМОРЕЗЫ	07.03.2024	
24	ПРОХОДКИ КРОВЕЛЬНЫЕ	19.02.2024	
25	ВЕНТИЛЯЦИОННЫЕ ЭЛЕМЕНТЫ VOTO	07.03.2024	
26	ИЗДЕЛИЯ ИЗ МЕТАЛЛА	29.01.2024	
27	СТЕЛЛАЖИ	07.03.2024	
28	ГРЯДКИ, ДУГИ	15.03.2024	
29	ДЫМОХОДЫ-МОНО	07.03.2024	
30	ДЫМОХОДЫ-СЭНДВИЧ	07.03.2024	
31	ДЫМОХОДЫ-КОМПЛЕКТУЮЩИЕ	07.03.2024	
32	ПЛЁНКИ, УПЛОТНИТЕЛИ КРОВЕЛЬНЫЕ	07.03.2024	
33	Виниловый сайдинг Döcke PREMIUM, STANDARD	07.03.2024	
34	Виниловый сайдинг Döcke LUX, BERGART	07.03.2024	
35	УСЛУГИ И УПАКОВКА	07.03.2024	
36	ШКАФЫ МЕТАЛЛИЧЕСКИЕ	05.03.2024	
37	Электрошкафы, телекоммуникационные шкафы	05.03.2024	
38	ПЕРФОРАЦИЯ	07.03.2024	
39	ПОРОШКОВАЯ ОКРАСКА	26.03.2024	
40	ЛАЗЕРНАЯ РЕЗКА	07.03.2024	Новинка



КВИН

ПЕРМСКИЙ ЗАВОД ПРОФНАСТИЛА

Кровля. Фасад. Забор.

Дзержинского, 43.

тел.: 270-10-15

profil@kvin.ru
www.kvin.ru



Прайс от 11.04.2024

Отделы продаж:

ЦЕНТРАЛЬНЫЙ ОФИС

ул. Дзержинского, 43, тел. 270-10-15

САДОВЫЙ

ТЦ Карнавал, ул. Уинская, 8а, тел. 270-07-04

МОТОВИЛИХА

ТЦ Гудвин, ул. Уральская, 63 п.2, тел. 270-12-04

ЗАКАМСК

ТЦ Строймастер, ул. Ласьвинская, 37, тел. 270-12-03

ГАЙВА

ТЦ Центральный, ул. Писарева, 25, 2 этаж, тел. 209-80-90

ТИХИЙ КОМПРОС

Комсомольский проспект, 75, тел. 209-00-11

ИНДУСТРИАЛЬНЫЙ Р-Н

ул. Рязанская, 103, тел. 258-23-00

Не является публичной офертой.

Цены могут отличаться от приведенных на сайте.

Цены уточняйте у менеджеров по тел. 270-10-15



ПЕРМСКИЙ ЗАВОД ПРОФНАСТИЛА

e-mail: prof@kvin.ru

г. Пермь, ул. Дзержинского, 43 тел./факс: +7(342)270-10-15
ЦЕНТРАЛЬНЫЙ ОФИС
 ЦТ «Карнавал», ул. Уинскал, 8а тел./факс: +7(342)270-07-04
 ЦТ «Строймастер», ул. Лазовинская, 37 тел./факс: +7(342)270-12-03
 ЦТ «Гудини», ул. Уральская, 63 п.2 тел./факс: +7(342)270-12-04
САДОВЫЙ ЗАКАМСК МОТОВИЛИКА
 ул. Писарева, 25, 2 этаж тел.: +7(342)209-80-90
 Комсомольский проспект, 75 тел.: +7(342)209-00-11
 ул. Рязанская, 103 тел.: +7(342)258-23-00
ТАВРА ТИХИЯ КОМПЛОС ИНДУСТРИАЛЬНЫЙ Р.Н.



Розничный прайс лист от 20.03.2024

Цены указаны с НДС

Оцинкованное покрытие

Наименование	C8		C10		HC10		H20		C20		C21		HC35		C44		H60		H75		Гладкий лист	
	Общая ширина, мм	Рабочая ширина, мм	Общая ширина, мм	Рабочая ширина, мм	Общая ширина, мм	Рабочая ширина, мм	Общая ширина, мм	Рабочая ширина, мм	Общая ширина, мм	Рабочая ширина, мм	Общая ширина, мм	Рабочая ширина, мм	Общая ширина, мм	Рабочая ширина, мм	Общая ширина, мм	Рабочая ширина, мм	Общая ширина, мм	Рабочая ширина, мм	Общая ширина, мм	Рабочая ширина, мм		
Общая ширина, мм	1220	1166	1220	1166	1151	1080	1150	1100	1150	1100	1051	1000	1000	1060	1047	1000	845	750	800	1250		
Рабочая ширина, мм	1166	1112	1166	1112	1080	1026	1100	1046	1100	1046	1000	946	946	1000	946	892	737	642	692	1142		
Максимальная длина, м	7,4	7,4	7,4	7,4	12	12	12	12	12	12	12	13,5	13,5	12	12	13,5	13,5	13,5	13,5	6**		
Толщина продукции	ПОГ.М	КВ.М	ПОГ.М	КВ.М	ПОГ.М	КВ.М	ПОГ.М	КВ.М	ПОГ.М	КВ.М	ПОГ.М	КВ.М	ПОГ.М	КВ.М	ПОГ.М	КВ.М	ПОГ.М	КВ.М	ПОГ.М	КВ.М	ПОГ.М	КВ.М
0,3*	438	360	438	360	438	381	438	381	438	381	438	417	-	-	-	-	-	-	-	-	438	351
0,35*	439	360	439	360	439	382	439	382	439	382	439	418	-	-	-	-	-	-	-	-	439	352
0,4	440	361	440	361	440	383	467	407	467	407	467	445	-	-	-	-	-	-	-	-	467	374
0,45	510	419	510	419	510	444	510	444	510	444	510	486	510	482	-	-	-	-	-	-	510	408
0,5	522	428	522	428	522	454	522	454	522	454	522	497	522	493	522	499	-	-	-	-	522	418
0,5 Гладкий лист для жестяных работ	-	-	-	-	-	-	-	-	-	-	-	-	-	-	-	-	-	-	-	-	533	427
0,55	598	491	598	491	598	520	598	520	598	520	598	569	598	565	598	572	598	663	598	748	598	479
0,6	670	550	670	550	670	583	670	583	670	583	670	638	670	633	670	743	670	743	670	838	670	536
0,65	725	595	725	595	725	630	725	631	725	631	725	690	725	684	725	693	725	804	725	907	725	580
0,7	760	623	760	623	760	660	760	661	760	661	760	724	760	717	760	726	760	843	760	950	760	608
0,75	815	669	815	669	815	709	815	709	815	709	815	776	815	769	815	779	815	904	815	1019	815	652
0,8	-	-	-	-	-	-	-	-	-	-	-	-	900	850	900	860	900	998	900	1125	900	720
0,85	-	-	-	-	-	-	-	-	-	-	-	-	930	878	930	889	930	1032	930	1163	930	744
0,9	-	-	-	-	-	-	-	-	-	-	-	-	-	-	980	937	980	1087	980	1225	980	784
1,1	-	-	-	-	-	-	-	-	-	-	-	-	-	-	-	-	-	-	1175	1469	1175	940
1,2	-	-	-	-	-	-	-	-	-	-	-	-	-	-	-	-	-	-	-	-	1395	1116
1,5	-	-	-	-	-	-	-	-	-	-	-	-	-	-	-	-	-	-	-	-	1755	1404

Полимерное покрытие

Наименование	C8		C10		HC10		H20		C20		C21		HC35		C44		H60		H75		Гладкий лист	
	Общая ширина, мм	Рабочая ширина, мм	Общая ширина, мм	Рабочая ширина, мм	Общая ширина, мм	Рабочая ширина, мм	Общая ширина, мм	Рабочая ширина, мм	Общая ширина, мм	Рабочая ширина, мм	Общая ширина, мм	Рабочая ширина, мм	Общая ширина, мм	Рабочая ширина, мм	Общая ширина, мм	Рабочая ширина, мм	Общая ширина, мм	Рабочая ширина, мм	Общая ширина, мм	Рабочая ширина, мм		
Общая ширина, мм	1220	1166	1220	1166	1151	1080	1150	1100	1150	1100	1051	1000	1000	1060	1047	1000	845	750	800	1250		
Рабочая ширина, мм	1166	1112	1166	1112	1080	1026	1100	1046	1100	1046	1000	946	946	1000	946	892	737	642	692	1142		
Максимальная длина, м	7,4	7,4	7,4	7,4	12	12	12	12	12	12	12	13,5	13,5	12	12	13,5	13,5	13,5	13,5	6**		
Толщина продукции	ПОГ.М	КВ.М	ПОГ.М	КВ.М	ПОГ.М	КВ.М	ПОГ.М	КВ.М	ПОГ.М	КВ.М	ПОГ.М	КВ.М	ПОГ.М	КВ.М	ПОГ.М	КВ.М	ПОГ.М	КВ.М	ПОГ.М	КВ.М	ПОГ.М	КВ.М
0.4 SP RAL	581	477	581	477	581	505	588	512	588	512	588	560	-	-	-	-	-	-	-	-	588	471
0.4 SP RAL 3005, 6029, 1014	620	509	620	509	620	539	620	540	620	540	620	590	-	-	-	-	-	-	-	-	620	496
0.45 SP RAL	640	525	640	525	640	557	640	557	640	557	640	609	661	624	-	-	-	-	-	-	661	529
0.45 SP RAL 1014, 3005, 5002, 6029, 9006	676	555	676	555	676	588	676	588	676	588	676	644	676	638	-	-	-	-	-	-	676	541
0.45 SP RAL 3003, 5021	740	607	740	607	740	643	740	644	740	644	740	705	740	699	-	-	-	-	-	-	740	592
0.45 SP RAL 1018	770	632	770	632	770	669	770	670	770	670	770	733	770	727	-	-	-	-	-	-	770	616
0.5 SP RAL	700	574	700	574	700	609	700	609	700	609	700	667	700	661	700	669	-	-	-	-	700	560
0.5 SP RAL 1014, 3005, 5002, 9006	731	600	731	600	731	636	731	636	731	636	731	696	731	691	731	699	-	-	-	-	731	585
0.5 SP RAL 5021	811	665	811	665	811	705	811	706	811	706	811	772	811	766	811	775	-	-	-	-	811	649
0.5 SP RAL 7024, 8017 Normal Rooftop Шелк / Гарантия 25 лет	845	693	845	693	845	735	845	735	845	735	845	804	845	798	845	808	-	-	-	-	845	676
0.7 SP RAL	985	808	985	808	985	856	985	857	985	857	985	938	985	930	985	941	985	1093	985	1232	985	788
0.7 SP RAL 3005	1 010	828	1 010	828	1 010	878	1 010	879	1 010	879	1 010	961	1 010	953	1 010	965	1 010	1 120	1 010	1 263	1 010	808
0.45 DP двухсторонний	830	681	830	681	830	722	830	722	830	722	830	790	830	784	-	-	-	-	-	-	830	664
0.5 DP двухсторонний	840	689	840	689	840	730	840	731	840	731	840	800	840	793	-	-	-	-	-	-	840	672
0.5 DP двухсторонний RAL Медный металл/Медный металл	1 085	890	1 085	890	1 085	943	1 085	944	1 085	944	1 085	1 033	1 085	1 024	1 085	1 037	-	-	-	-	1 085	868
0.5 MPE Texture	900	738	900	738	900	782	900	783	900	783	900	857	900	850	900	860	-	-	-	-	900	720
0.5 SP RAL 7024, 8017, 9005 Rooftop Бархат / Гарантия 25 лет!	1 050	861	1 050	861	1 050	913	1 050	914	1 050	914	1 050	1 000	1 050	991	1 050	1 003	-	-	-	-	1 050	840
SteelArt	940	771	940	771	940	817	940	818	940	818	940	895	940	887	-	-	-	-	-	-	940	752

1 Покрытие гладкого листа с полимерным покрытием защитной пленкой 20R/пог.м
 Покрытие гладкого листа с покрытием Texture, SteelArt, Rooftop Бархат защитной пленкой 30R/пог.м

Профиль декоративный

Наименование	Профиль декоративный "Классик"		Профиль декоративный "СуперКлассик"	
	Общая ширина, мм	Рабочая ширина, мм	Общая ширина, мм	Рабочая ширина, мм
Общая ширина, мм	1190	1190	1190	1190
Рабочая ширина, мм	1190	1190	1190	1190
Максимальная длина, м	6,05	6,05	6,05	6,05
Толщина продукции	ПОГ.М	КВ.М	ПОГ.М	КВ.М
0.4 SP RAL	622	523	637	536
0.4 SP RAL 3005, 6029, 1014	663	558	678	570
0.45 SP RAL	678	570	693	583
0.45 SP RAL 1014, 3005, 5002, 6029, 9006	717	603	732	616
0.45 SP RAL 3003, 5021	784	659	799	672
0.45 SP RAL 1018	816	686	831	699
0.5 SP RAL	735	618	750	631
0.5 SP RAL 1014, 3005, 5002, 9006	768	646	783	658
0.5 SP RAL 5021	853	717	868	730
0.5 SP RAL 7024, 8017 Normal Rooftop Шелк / Гарантия 25 лет !	896	753	911	766
0.5 MPE Texture	963	810	978	822
0.5 SP RAL 7024, 8017, 9005 Rooftop Бархат / Гарантия 25 лет!	1 124	945	1 139	958
0.5 DP двухсторонний RAL Медный металл/Медный металл	1 150	967	1 165	979
SteelArt	1 006	846	1 021	858

Лист профилированный 2 сорт

Наименование	Руб/пог.м	
	Лист профилированный 2 сорт	370
Лист гладкий 2 сорт	370	
Наименование	Руб/пог.м	Руб/кв.м
	Дачный профнастил C8 SP RAL 8017 шоколад / П/н C8 SP RAL 8017 шоколад 2 сорт	578
П/н C8 O/C (шир.1220мм) 2 сорт / П/н HC10 O/C (шир.1151мм) 2 сорт	438	
П/н C8 O/C (шир.975мм) 2 сорт	400	410

Гарантия качества на продукцию составляет 60 месяцев при соблюдении надлежащих условий перевозки, хранения и монтажа применяемых к данным видам товаров.
 Качественная кровля Faiz Lock шпатель металлической, добротные элементы (стандартные и под размер заказчика), водосточные системы металлической сайдинг "Коробчатая доска" и "Блок-хаус", линейные панели, металлический софит, виниловый сайдинг, направляющие профили для ГКЛ; печные трубы (дымоходы); металлические шкафы; тепло-, паро-, гидроизоляция; проходные, вентиляционные элементы
 Расчет и профессиональная консультация - БЕСПЛАТНО
Примечания:
 *Срок службы кровельных материалов из оцинкованной стали 30 лет, из оцинкованной стали с полимерным покрытием 40 лет.
 *Запрещено выставлять упаковку в пленку для оцинкованной и нержавеющей продукции!
 *Гладкий лист из нержавеющей толщиной 0,7 мм и 0,8 мм изготавливается только с ламинацией!
 *Действует надбавка при заказе гладких листов из нержавеющей стали нестандартной длины: +5%. Стандартная длина - это 2000 мм и 2500 мм.
 *Упаковка гладких листов в рулоны производится на более 2 листов, для продукции до 0,45мм, и по одному листу, толщиной от 0,5 до 0,7мм. Для продукции, толщиной свыше 0,7мм, упаковка в рулоны не производится
 *Перед заказом в работу профнастила из алюминия AMI2 проводится пробное изготовление первого листа
 *В прайсе указаны базовые цены на профнастил и профиль декоративный. Существует система скидок и наценок.
 *Профнастил толщиной 0,3 мм производится длиной не более 3-х м и при отгрузке обязательен падеж.
 *Профнастил толщиной 0,35 мм. производится длиной до 6 м и обязательен падеж.
 *Профнастил толщиной 0,3 мм, 0,35 мм и профиль декоративный толщиной 0,4 мм изготавливаются с подлинным приложением к договору, в котором перечислены перечень возможных дефектов.
 *При изготовлении профнастила длиной менее 500мм возможно отклонение в длину до 10мм в минус!
 *Лист гладкий оцинкованный и с полимерным покрытием изготавливается длиной от 10 м до 6 м.
 *Стоимость гладких листов длиной до 50 см. рассчитывается индивидуально.
 *Гладкий лист с полимерным покрытием длиной более 3 м. изготавливается только с ламинацией.
 *Для гладкого листа длиной более 3м. обязательно выставляется услуга по скрутке в рулон (см. прайс упаковки)
 *Заказ на пл. п/д. лист принимается длиной с шагом 1 см, за исключением невыполнимых длин на пл.
 *Стоимость руб/м указана для общей поверхности.
 *На изготовление заказных позиций, существует система наценок подробную



г. Пермь, ул. Дзержинского, 43
тел.: +7(342)270-10-15

г. Киров, ул. Базовая, 4
тел.: +7(8332)68-03-44

г. Екатеринбург,
ул. Героев России, 2, оф.512
тел.: +7(343)379-02-97

г. Сыктывкар,
ул. 1-я Промышленная, 19
тел.: +7(8212)40-02-67



Прайс лист от 11.03.2024

Цены указаны при заказе в объеме от 1 тн.

Цены указаны с НДС

Нержавеющее покрытие

г. Пермь

Table with columns for profile names (C8, C10, HC10, H20, C20, C21, HC35, C44, H60, H75, Smooth sheet) and rows for thicknesses (0.4, 0.5, 0.6, 0.7, 0.8, 0.9) for AISI 304 2B, AISI 430 2B, and AISI 316L 2B / 321 2B (matte).

Алюминиевое покрытие

Table with columns for profile names (C8, C10, HC10, H20, C20, C21, HC35, C44, H60, H75, Smooth sheet) and rows for thicknesses (0.5, 0.8, 1.0/1.2) for aluminum coating.

Примечание: Предложение не является публичной офертой! Цены могут быть изменены.

Заказы на п/л, г/лист принимаются длиной с шагом 1 см
Стоимость руб/кв.м указана для общей поверхности.
Запрещено выставлять упаковку в пленку для оцинкованной и нержавеющей продукции!
При изготовлении профнастила длиной менее 500мм возможно отклонение в длину до 10мм в минус!
Допуск при изготовлении гладкого листа: по ширине +10мм, по длине до 1,5м +10мм, свыше 1,5м +15мм

ВНИМАНИЕ! Предоставляется услуга по ДОСТАВКЕ.



ПЕРМСКИЙ ЗАВОД ПРОФНАСТИЛА

e-mail: profil@kvin.ru

г. Пермь, ул. Дзержинского, 43 тел./факс: +7(342)270-10-15

ЦЕНТРАЛЬНЫЙ ОФИС

ТЦ «Карнавал», ул. Уинская, 8а
тел./факс: +7(342)270-07-04

ТЦ «Строймастер», ул. Ласьвинская, 37
тел./факс: +7(342)270-12-03

ТЦ «Гудвин», ул. Уральская, 63 п.2
тел./факс: +7(342)270-12-04

САДОВЫЙ

ул. Писарева, 25, 2 этаж
тел.: +7(342)209-80-90

ЗАКАМСК

Комсомольский проспект, 75
тел.: +7(342)209-00-11

МОТОВИЛИХА

ул. Рязанская, 103
тел.: +7(342)258-23-00

ГАЙВА

ТИХИЙ КОМПРОС

ИНДУСТРИАЛЬНЫЙ Р-Н



Прайс-лист на ленту стальную для бронирования кабеля и штрипс

Цены с учётом НДС действуют с 08.04.2024 г

г.Пермь

Наименование	Цена, руб/тн			
	от 0,5 тн	до 3 тн	до 20 тн	от 20 тн
0,18 оц.	286 800	277 200	267 700	248 600
0,2 оц.	253 600	245 200	236 700	219 800
0,25 оц.	248 000	239 700	231 500	214 900
0,3 оц.	226 800	219 200	211 700	196 600
0,35 оц.	196 500	190 000	183 400	170 300
0,4 оц.	195 500	189 000	182 500	169 400
0,45 оц.	179 500	173 500	167 500	155 600
0,45 Z200 оц.	190 100	183 700	177 400	164 700
0,45 Z225 оц.	194 300	187 800	181 400	168 400
0,5 оц.	179 300	173 300	167 300	155 400
0,5 оц. Z200 оц.	186 000	179 800	173 600	161 200
0,5 оц. Z225 оц.	189 800	183 500	177 200	164 500
0,65 оц.	169 200	163 600	157 900	146 700
0,75 оц.	165 800	160 300	154 700	143 700
ШТРИПС 300/0,45 б/м оц.	179 700	173 800	167 800	155 800

* Изготавливаем бронеленту толщиной от 0,2 до 0,8 мм и шириной от 20мм до 300мм, из оцинкованной, нержавеющей, холоднокатаной стали без покрытия.

* Минимальная партия 0,5 тн

* Лента производится в соответствии с нормативными документами ГОСТ 3559-75, ГОСТ 19851-74, ГОСТ 16523-70, ГОСТ 141918, ГОСТ Р52146, ГОСТ 503-81, так же может быть изготовлена по индивидуальным техническим требованиям.

Вся продукция тщательно упаковывается на поддоны, что облегчает транспортировку.

Упаковка производится согласно ГОСТу 3559-75.

Ролики собираются в стопу (укладываются друг на друга) на деревянный поддон массой не более 1 тн. Каждый ролик стянут тремя лентами. Пачка скрепляется упаковочной лентой по ГОСТ 3560 или другой нормативно-технической документации, обертывается в два слоя парафинированной бумагой по ГОСТ 9569, в один слой упаковочной бумагой по ГОСТ 8828 затем упаковывается в полиэтилен или в холстопрошивное полотно по нормативно-технической документации. Упакованный пакет закрепляется к поддону упаковочной лентой крест на крест.

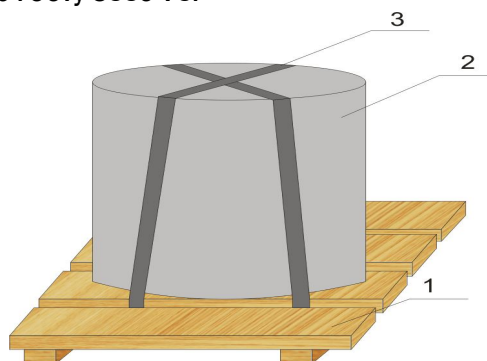

Внимание! Предоставляется услуга по доставке.

Не является публичной офертой

**ПЕРМСКИЙ ЗАВОД ПРОФНАСТИЛА**

г. Пермь, ул. Дзержинского, 43 тел./факс: +7(342)270-10-15

e-mail: prof@kvin.ru

САДОВЫЙ ТЦ «Карнавал», ул. Уинская, 8а тел./факс: +7(342)270-07-04	ЦЕНТРАЛЬНЫЙ ОФИС ТЦ «Строймастер», ул. Ахматовская, 37 тел./факс: +7(342)270-12-03	МОТОВИЛКА ТЦ «Газин», ул. Удальская, 63 п.2 тел./факс: +7(342)270-12-04
ГАЙБА ул. Писаревича, 25, 2 этаж тел.: +7(342)209-80-90	ЗАКАМСК Комсомольский проспект, 75 тел.: +7(342)209-00-11	ИНДУСТРИАЛЬНЫЙ Р-Н ул. Рязанская, 102 тел.: +7(342)258-23-00

**Прайв-лист на штрипс**

Цены с учётом НДС действуют с 08.04.2024 г

г. Пермь

Толщина продукции	Штрипс 137				Штрипс 620			
	Цена, руб/тн				Цена, руб/тн			
	Меньше 1 тн	1-5 тн	5-10 тн	Больше 10 тн	Меньше 1 тн	1-5 тн	5-10 тн	Больше 10 тн
Оцинкованное покрытие								
0,3*	189 500	181 300	176 300	173 000	188 600	180 400	175 500	172 200
0,35*	173 800	166 300	161 700	158 700	173 000	165 500	161 000	157 900
0,4	150 400	143 800	139 900	137 300	149 600	143 100	139 200	136 600
0,45	149 600	143 100	139 200	136 600	148 800	142 400	138 500	135 900
0,5	137 200	131 200	127 600	125 200	136 500	130 600	127 000	124 600
0,55	137 000	131 000	127 500	125 100	136 300	130 400	126 900	124 500
0,6	134 100	128 300	124 800	122 500	133 500	127 700	124 200	121 900
0,65	131 900	126 200	122 800	120 500	131 300	125 600	122 200	119 900
0,7	131 100	125 400	122 000	119 700	130 500	124 800	121 400	119 100
0,75	128 400	122 800	119 500	117 200	127 800	122 200	118 900	116 700
0,8	128 400	122 800	119 500	117 200	127 800	122 200	118 900	116 700
0,85	126 500	121 000	117 700	115 500	125 900	120 500	117 200	115 000
0,9	126 500	121 000	117 700	115 500	125 900	120 500	117 200	115 000
1,1	123 400	118 100	114 800	112 700	122 800	117 500	114 300	112 100
1,2	122 300	117 000	113 800	111 600	121 700	116 400	113 200	111 100
1,5	121 700	116 400	113 200	111 100	121 100	115 800	112 700	110 600
Полимерное покрытие								
0,4 SP RAL	192 800	184 400	179 400	176 000	195 600	187 100	182 000	178 600
0,4 SP RAL 3005, 6029	197 500	188 900	183 700	180 300	200 400	191 700	186 500	183 000
0,45 SP RAL	177 400	169 600	165 000	161 900	180 000	172 200	167 500	164 300
0,45 SP RAL 1014, 3005, 5002, 6002, 6029, 9006	182 800	174 900	170 100	166 900	185 500	177 500	172 600	169 400
0,45 SP RAL 3003, 5021	189 000	180 800	175 900	172 600	191 800	183 500	178 500	175 200
0,45 SP RAL 1018	201 800	193 000	187 700	184 200	204 800	195 900	190 500	187 000
0,5 SP RAL	168 200	160 900	156 500	153 600	170 700	163 300	158 800	155 900
0,5 SP RAL 1014, 3005, 5002, 9006	173 400	165 800	161 300	158 300	176 000	168 300	163 700	160 700
0,5 SP RAL 7024, 8017 Normal Rooftop Шелк/ Гарантия	176 200	168 500	163 900	160 800	178 800	171 000	166 400	163 200
0,5 Rooftop Бархат RAL 7024, 8017, 9005	196 700	188 100	183 000	179 600	199 600	190 900	185 700	182 200
0,7 SP RAL	162 700	155 700	151 400	148 600	165 100	158 000	153 700	150 800
0,7 SP RAL 3005	167 400	160 200	155 800	152 900	169 900	162 600	158 100	155 200

* Штрипс – стальная лента, скрученная в ролик, шириной от 10 мм до 1240 мм, с разными покрытиями металла.

Область применения штрипса широка:

- Его используют в качестве заготовок в производстве;
- Наиболее востребованными штрипсы являются при проведении процессов обработки: упаковки, профликации, гнущия, штампования;
- Часто штрипсы используют для изготовления армирующих профилей, профилей для крепления гипсокартона, производство заготовок для штамповочной продукции и т.д.

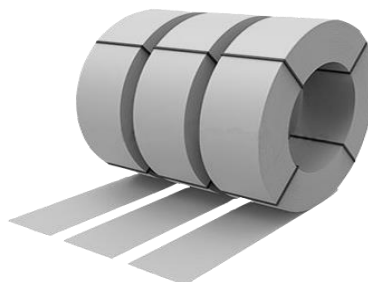

Характеристика линии:

Толщина металла	0,15..2,0 мм
Покрытие металла	Оцинкованное Холоднокатаное Горячекатаное Нержавеющее Алюминиевое Полиэстер
Ширина разрезаемого металла (заготовки, исходного рулона)	600..1250 мм
Ширина ленты	от 10 мм
Максимальная масса исходного рулона	10 тн
Внутренний диаметр рулона	200 и 508 мм
Наружный диаметр рулона	до 1500 мм



г. Пермь, ул. Дзержинского, 43 тел./факс: +7(342)270-10-15
ЦЕНТРАЛЬНЫЙ ОФИС
 ТЦ «Карнавал», ул. Уинская, 8а тел./факс: +7(342)270-07-04
 ТЦ «Строймастер», ул. Ласьвинская, 37 тел./факс: +7(342)270-12-03
 ТЦ «Гудвин», ул. Уральская, 63 п.2 тел./факс: +7(342)270-12-04
САДОВЫЙ ул. Гисарова, 25, 2 этаж тел.: +7(342)209-80-90
ЗАКАМСК Комсомольский проспект, 75 тел.: +7(342)209-00-11
МОТОВИЛИКА ул. Рызанская, 103 тел.: +7(342)2558-23-00
ГАЙЛА **ТИХИЙ КОМПРОС** **ИНДУСТРИАЛЬНЫЙ Р-Н**



ФАЛЬЦЕВАЯ КРОВЛЯ FALZ LOCK

Розничный прайс
 Цены указаны с НДС, действуют с 07.03.2024 г.

Фальцевая кровля – тип кровли, состоящей из металлических листов (фальцевых панелей), соединенных между собой самозащелкивающимся замком. К обрешетке панель крепится саморезами, перекрываемых при монтаже следующей панели.

Изображение	Покрытие	Оцинкованный		Полиэстер		Normal Rooftop Шелк Гарантия 25 лет		MPE Texture		Rooftop Бархат Гарантия 25 лет!					
		0,5	0,7	0,5	0,7	0,5	0,7	0,5	0,7	0,5	0,7				
	Фальцевая панель FALZ LOCK широкая	405	747	600	1107	555	1024	765	1411	650	1199	635	1172	790	1458
		270	799	400	1183	370	1095	510	1509	435	1287	425	1257	525	1553
	Фальцевая панель FALZ LOCK повышенной жесткости широкая	405	747	600	1107	555	1024	765	1411	650	1199	635	1172	790	1458
		270	799	400	1183	370	1095	510	1509	435	1287	425	1257	525	1553

Внимание! Фальцевая панель длиной до 9 метров производится только для Перми и Пермского края, в остальных регионах - максимальная длина 6 метров!
 *Стандартная продукция толщиной в 0,5 толщине. На продукцию, которая не является стандартной, заказы в производство принимаются от 100 п.м!
 ** Узкие фальцевые панели принимаются в производство от 150 п.м!

Одной из особенностей кровли, является возможное наличие волнистости на фальцевых панелях. Вызвана она специфичностью данного материала. Полая поверхность панели не имеет достаточной жесткости, как следствие волнистость может проявиться из-за напряжения в металле, неровной обрешетки или температурных расширений. Обращаем внимание, что эффект носит сугубо эстетический характер и не влияет на функциональную составляющую фальцевой кровли.

Доборные элементы для фальцевой кровли											
Цена руб/шт						Цена руб/шт					
Карнизная планка для фальцевой кровли 135гр 2м	Оцинкованный	Полиэстер	MPE Texture	Normal Rooftop Шелк/ Rooftop Бархат	Ветровая планка для фальцевой кровли 2м	Оцинкованный	Полиэстер	MPE Texture	Normal Rooftop Шелк/ Rooftop Бархат		
	550	700	770	880		470	600	650	750		
Карнизная планка СЛОЖНАЯ для фальцевой кровли 135гр 2м	Оцинкованный	Полиэстер	MPE Texture	Normal Rooftop Шелк/ Rooftop Бархат	Крепёжная планка для фальцевой кровли 2м	Оцинкованный	Полиэстер	MPE Texture	Normal Rooftop Шелк/ Rooftop Бархат		
	660	850	1000	1150		150	190	250	260		
Прогон козырьковый для фальцевой кровли 2м	Оцинкованный	Полиэстер	MPE Texture	Normal Rooftop Шелк/ Rooftop Бархат	Кляммер для фальцевой кровли 32x52	Оцинкованный	Полиэстер	MPE Texture	Normal Rooftop Шелк/ Rooftop Бархат		
	290	360	410	470		25					

Доборные элементы при креплении фальцевых панелей на стены - фасады											
Цена руб/шт						Цена руб/шт					
Угол внешний простой для фальцевых панелей 2м	Оцинкованный	Полиэстер	MPE Texture	Normal Rooftop Шелк/ Rooftop Бархат	Угол внутренний простой для фальцевых панелей 2м	Оцинкованный	Полиэстер	MPE Texture	Normal Rooftop Шелк/ Rooftop Бархат		
	490	620	670	770		490	620	670	770		
Планка карнизная (декоративная фасадная) для фальцевых панелей 2м	Оцинкованный	Полиэстер	MPE Texture	Normal Rooftop Шелк/ Rooftop Бархат	Планка ветровая (торцевая фасадная) для фальцевых панелей 2м	Оцинкованный	Полиэстер	MPE Texture	Normal Rooftop Шелк/ Rooftop Бархат		
	470	600	650	750		Размер В - заказной (заявка на расчёт нестандартных изделий)					

Упаковка для фальцевых панелей				
Упаковка фальцевых панелей в хомут, в ящик, на поддон	Цена, руб/шт	Примечание		
	150	При выставлении хомута, ящика, поддона для фальцевых панелей Упаковку в хомут, в ящик и на поддон выставлять ОБЯЗАТЕЛЬНО!		
Хомут для фальцевых панелей	Цена, пог.м	Поддон для фальцевых панелей	Цена, пог.м	Ящики для фальцевых панелей
	890		890	
Используется для перемещения по Перми и Пермскому краю. Кол-во панелей в упаковке - от 20 до 60шт.*** Длина панели от 0,8м до 9м		Используется для перемещения по Перми и Пермскому краю. Кол-во панелей в упаковке - до 20шт.**** Длина панели до 6м		Используется в качестве усиленной упаковки для транспортировки в другие регионы. Кол-во панелей в упаковке - от 20 до 60шт. Длина панели до 9м по Перми и Пермскому краю до 6м - в другие регионы.

*** Упаковка хомут используется, если длина самой короткой панели в заказе не менее 1/2 длины самой длинной панели!
 **** Поддон используется при условии, если в заказе до 20 панелей. При большем количестве панелей разных длин в заказе необходимо согласование с производителем!
 При затруднении выбора упаковки для фальцевой панели просьба обращаться к начальнику цеха.

ПЕРМСКИЙ ЗАВОД ПРОФНАСТИЛА

e-mail: profn@kvin.ru



г. Пермь, ул. Дзержинского, 43 тел./факс: +7(342)270-10-15

ЦЕНТРАЛЬНЫЙ ОФИС		
ТЦ «Карнавал», ул. Уинская, 8а тел./факс: +7(342)270-07-04	ТЦ «Строймастер», ул. Лазынская, 37 тел./факс: +7(342)270-12-03	ТЦ «Гудини», ул. Уральская, 63 п.2 тел./факс: +7(342)270-12-04
САДОВЫЙ	САКМЭС	МОГОВИЛИХА
ул. Писарева, 25, 2 этаж тел.: +7(342)209-80-90	Комсомольский проспект, 75 тел.: +7(342)209-00-11	ул. Рязанская, 103 тел.: +7(342)258-23-00
ГАЙВА	ТИХИЙ КОМПРОС	ИНДУСТРИАЛЬНЫЙ Р-И



Розничный прайс Штакетник

Цены указаны с НДС, действуют с 27.03.2024г.

Схема	Наименование	Цена*							
		Оцинкованный	Полиэстер			Normal Rooftop Шелк/SteelWood/SteelArt	Двухсторонний полиэстер	Двухсторонний Медный металл	Rooftop Бархат
		руб./п.м	SP RAL	SP RAL 3003, 5021	SP RAL 1018	руб./п.м	руб./п.м	руб./п.м	руб./п.м
	Штакетник металлический Длина - 0,2 - 3м Общая ширина - 85 мм Рекомендуемое количество: 8 шт на 1 пог.м без заваляцовки Стандартные цвета Оцинкованный RAL: 1014, 3005, 5002, 5021, 6005, 8017 DP RAL: 8017 SteelWood/SteelArt: античный дуб 3D, золотой орех 3D Цвета, изготавливаемые от 400 пог.м RAL: 1018, 3003, 5005, 6002, 6029, 7004, 7024, 9003, 9006 Normal Rooftop Шелк RAL 8017, 7024 Двухсторонний DP RAL Медный металл / Медный металл	65	91	97	102	108	114	168	133
	Штакетник (евроштакетник) металлический полукруглый Длина - 0,2 - 3м Общая ширина - 105 мм Рекомендуемое количество: 6-7 шт на 1 пог.м без заваляцовки Стандартные цвета RAL: 3005, 6005, 8017 DP RAL: 8017 SteelWood/SteelArt: античный дуб 3D, золотой орех 3D Цвета, изготавливаемые от 350 пог.м RAL: 1014, 1018, 3003, 5002, 5005, 5021, 6002, 6029, 7004, 7024, 9003, 9006 Оцинкованный Normal Rooftop Шелк RAL 7024, 8017 Двухсторонний DP RAL Медный металл / Медный металл	80	106	112	117	123	129	183	148
	Штакетник (евроштакетник) металлический полукруглый Длина - 0,2 - 3м Общая ширина - 105 мм Рекомендуемое количество: 6-7 шт на 1 пог.м скрытая заваляцовка Стандартные цвета RAL: 3005, 6005, 5002, 5021, 7024, 8017 Normal Rooftop Шелк RAL 8017 DP RAL: 8017 SteelWood/SteelArt: античный дуб 3D, золотой орех 3D Цвета, изготавливаемые от 300 пог.м RAL: 1014, 1018, 3003, 5005, 6002, 6029, 7004, 9003, 9006 Оцинкованный Normal Rooftop Шелк RAL 7024, 8017 Двухсторонний DP RAL Медный металл / Медный металл	82	108	114	119	125	131	185	150
	Штакетник (евроштакетник) металлический П-образный Длина - 0,2 - 3м Общая ширина - 105 мм Рекомендуемое количество: 6-7 шт на 1 пог.м без заваляцовки Стандартные цвета RAL: 3005, 6005, 8017 DP RAL: 8017 SteelWood/SteelArt: античный дуб 3D, золотой орех 3D Цвета, изготавливаемые от 350 пог.м RAL: 1014, 1018, 3003, 5002, 5005, 5021, 6002, 6029, 7004, 7024, 9003, 9006 Оцинкованный Normal Rooftop Шелк RAL 7024, 8017 Двухсторонний DP RAL Медный металл / Медный металл	75	101	107	112	118	124	178	143
	Штакетник (евроштакетник) металлический П-образный Длина - 0,2 - 3м Общая ширина - 105 мм Рекомендуемое количество: 6-7 шт на 1 пог.м скрытая заваляцовка Стандартные цвета RAL: 3005, 6005, 5002, 5021, 7024, 8017 Normal Rooftop Шелк RAL 8017 DP RAL: 8017 SteelWood/SteelArt: античный дуб 3D, золотой орех 3D Цвета, изготавливаемые от 300 пог.м RAL: 1014, 1018, 3003, 5005, 6002, 6029, 7004, 9003, 9006 Оцинкованный Normal Rooftop Шелк RAL 7024, 8017 Двухсторонний DP RAL Медный металл / Медный металл	77	103	109	114	120	126	180	145

Схема	Наименование	Руб/шт.	Вместимость поддонов	Примечание
	Поддон для штакетника 870x1200	510	Максимальное кол-во малых паллет* на поддоне:	Максимальная длина продукции (штакетника), которую можно упаковать на данный поддон, 1100 мм
	Поддон для штакетника 870x1600	540	- штакетника 85мм - 150 шт. (максимальное кол-во штакетни 85мм - 1500 шт.)	Максимальная длина продукции (штакетника), которую можно упаковать на данный поддон, 1500 мм
	Поддон для штакетника 870x2150	640	- штакетника 105мм - 120 шт. (максимальное кол-во штакетни 105мм - 1200 шт.)	Максимальная длина продукции (штакетника), которую можно упаковать на данный поддон, 2050 мм
	Поддон для штакетника 870x3150	980		Максимальная длина продукции (штакетника), которую можно упаковать на данный поддон, 3000 мм
	Поддон для штакетника 560x1200	375	Максимальное кол-во малых паллет* на поддоне:	Максимальная длина продукции (штакетника), которую можно упаковать на данный поддон, 1100 мм
	Поддон для штакетника 560x1600	430	- штакетника 85мм - 48 шт. (максимальное кол-во штакетни 85мм - 480 шт.)	Максимальная длина продукции (штакетника), которую можно упаковать на данный поддон, 1500 мм
	Поддон для штакетника 560x2150	530	- штакетника 105мм - 40 шт. (максимальное кол-во штакетни 105мм - 400 шт.)	Максимальная длина продукции (штакетника), которую можно упаковать на данный поддон, 2050 мм
	Поддон для штакетника 560x3150	865		Максимальная длина продукции (штакетника), которую можно упаковать на данный поддон, 3000 мм
	Поддон для штакетника 390x1200	270	Максимальное кол-во малых паллет* на поддоне:	Максимальная длина продукции (штакетника), которую можно упаковать на данный поддон, 1100 мм
	Поддон для штакетника 390x1800	305	- штакетника 85мм - 24 шт. (максимальное кол-во штакетни 85мм - 240 шт.)	Максимальная длина продукции (штакетника), которую можно упаковать на данный поддон, 1500 мм
	Поддон для штакетника 390x2150	375	- штакетника 105мм - 18 шт. (максимальное кол-во штакетни 105мм - 180 шт.)	Максимальная длина продукции (штакетника), которую можно упаковать на данный поддон, 2050 мм
	Поддон для штакетника 390x3150	635		Максимальная длина продукции (штакетника), которую можно упаковать на данный поддон, 3000 мм
Упаковка штакетника на поддон		115	При выставлении поддона для штакетника упаковку на поддон выставлять ОБЯЗАТЕЛЬНО.	

*Штакетник упаковывается в малые палеты по 10 шт.
*Весь штакетник выпускается в защитной ламинированной пленке
*При заказе менее 60 п.м. (стандартных цветов RAL, DP RAL, SteelArt) - наценка 2000 руб.



ПЕРМСКИЙ ЗАВОД ПРОФНАСТИЛА

г. Пермь, ул. Дзержинского, 43 тел./факс: +7(342)270-10-15
 ТЦ «Карнавал», ул. Уинская, 8а тел./факс: +7(342)270-07-04
 ул. Писарева, 25, 2 этаж тел.: +7(342)209-80-90
 ТЦ «СтройМастер», ул. Алышанская, 37 тел./факс: +7(342)270-12-03
 Комсомольский проспект, 75 тел.: +7(342)209-00-11
 ТЦ «Гудвин», ул. Уральская, 63 п.2 тел./факс: +7(342)270-12-04
 ул. Разновка, 103 тел.: +7(342)258-23-00
 e-mail: prof@kvin.ru

www.kvin.ru



Базовые цены на доборные элементы №1 от 04.04.2024 г

Наименование	Схема	Размеры	Оцинкованное покрытие, длина 2,0 м	Полимерное покрытие, длина 2 м			
				SP (поместер)	Steel/Wood/SteelArt/Rooftop Барзал/Normal Rooftop Шелк	MPE Texture	DP BAL Медный металл/Медный металл
Конек круглый			-	870	1160	1090	1600
Конек фигурный		162x40x162	830	1070	1460	1270	1840
Конек плоский		150x150	630	760	1100	990	1500
		190x190	830	1070	1460	1270	1840
Ендова нижняя		290x290 длина 2 м	1200	1490	2040	1550	2530
Ендова верхняя		85x80x85	630	760	1100	990	1500
Угол внутренний		30x30	180	220	320	270	400
		40x40	220	290	400	340	600
		50x50	260	320	440	350	610
		75x75	365	450	640	480	790
Угол наружный		30x30	180	220	320	270	400
		40x40	220	290	400	340	600
		50x50	260	320	440	350	610
		75x75	365	450	640	480	790
Околооконная планка		16x75x150	620	790	1080	960	1450
		16x75x180	810	1040	1380	1250	1890
		16x75x250	891	1144	1518	1375	2079

Наименование	Схема	Размеры	Оцинкованное покрытие, длина 2,0 м	Полимерное покрытие, длина 2 м			
				SP (поместер)	Steel/Wood/SteelArt/Rooftop Барзал/Normal Rooftop Шелк	MPE Texture	DP BAL Медный металл/Медный металл
Ветровая планка		100x88	450	615	860	680	1060
Карнизная планка 90 градусов		88x88	370	510	720	600	930
Планка завершающая			180	220	320	270	400
Планка начальная			180	220	320	270	400
Планка примыкания верхняя			700	1020	1380	1070	1720
Планка крепежная			260	320	440	350	610
			260	320	440	350	610
			260	320	440	350	610
			260	320	440	350	610
Нашельник		10x60x10	180	220	320	270	400
Тройник конька круглого		длина 500 мм	-	850	-	-	-
Околооконная планка для блок-хауса		28x75x150	620	790	1080	960	1450
		28x75x180	810	1040	1380	1250	1890
		28x75x250	891	1144	1518	1375	2079

Наименование	Схема	Оцинкованное покрытие, длина 2,0 м	Полимерное покрытие, длина 2 м			
			SP (поместер)	Steel/Wood/SteelArt/Rooftop Барзал/Normal Rooftop Шелк	MPE Texture	DP BAL Медный металл/Медный металл
Планка примыкания нижняя		700	1020	1380	1070	1720
Карнизная планка 135 градусов (88x88)		370	510	720	600	930
Планка стыковая		440	555	720	680	1000
		440	555	720	680	1000
Угол наружный сложный		630	800	1080	990	1430
Угол внутренний сложный		440	555	720	680	1000
Отливы произвольной ширины L (мм)						
L ≤ 100		410	550	720	650	990
100 < L ≤ 180		620	770	1030	960	1440
180 < L ≤ 300		820	1020	1340	1300	1920
L > 300*		1280	1600	2200	1950	2900
Торцевой элемент конька круглого (длина 400 мм)		600	600	600	600	600
Заглушка конька круглого						240
Торцевой элемент конька круглого с конусной заглушкой (длина 400 мм)						700
Заглушка конусная конька круглого						600
КРАСКА-АЭРОЗОЛЬ		Объем, мл	Цена, руб/шт.			
СТАНДАРТ		520	500			
СТАНДАРТ (эмаль с кисточкой)		15	210			

*Изготовление фасонных изделий длиной до 3 м, толщиной 0,5-2,0 мм различных цветов по эскизам, размерам и желанию заказчика.

*При заказе доборных элементов на сумму от 10 до 30 тыс.руб. выставляется поддон (см. прайс "Услуги и упаковка"). При заказе более 30 тыс.руб. кол-во поддонов согласовывается с производителем.

*Доборные элементы могут быть покрыты термостойкой порошковой краской (см. прайс "Порошковая окраска").

*Допуск при изготовлении доборных элементов составляет ±3мм, сложных конструкции (шкафы, оголовки и пр.) - ±5мм

*Стандартные отливы изготавливаются с полкой до 500 мм

ВНИМАНИЕ! Предоставляется услуга по ДОСТАВКЕ.
Не является публичной офертой

**ПЕРМСКИЙ ЗАВОД ПРОФНАСТИЛА**

e-mail: prof@kvin.ru

г. Пермь, ул. Дзержинского, 43 тел./факс: +7(342)270-10-15

ЦЕНТРАЛЬНЫЙ ОФИС

ТЦ «Карнавал», ул. Уинская, 8а ТЦ «Строймастер», ул. Лазыгинская, 37 ТЦ «Гудини», ул. Уральская, 63 п.2

тел./факс: +7(342)270-07-04 тел./факс: +7(342)270-12-03 тел./факс: +7(342)270-12-04

САДОВЫЙ

ул. Писарева, 25, 2 этаж

тел.: +7(342)209-80-90

ЗАКАМСК

Комсомольский проспект, 75

тел.: +7(342)209-00-11

МОТОВИЛИКА

ул. Развязная, 103

тел.: +7(342)258-23-00

ГАЙЛА**УНИОН КОМПЛОКС****ИНДУСТРИАЛЬНЫЙ КВН**

WWW.KVIN.RU

Базовые цены на доборные элементы №2.
Цены с учётом НДС действуют с 04.04.2024 г
ЭЛЕМЕНТЫ БЕЗОПАСНОСТИ КРОВЛИ

Наименование	Цена, руб./шт.	Изображение	Описание				
Трубчатый снегозадержатель							
Снегозадержатель усиленный (3 опоры, 2 трубы по 2м, крепеж) С8,НС10,Н/С20,С21	2560	Комплект крепежа (1 пакет):					
Снегозадержатель усиленный (3 опоры, 2 трубы по 2м, крепеж) НС35,С44		Соединитель трубы снегозадержателя	2шт				
Снегозадержатель усиленный (3 опоры, 2 трубы по 2м, крепеж) Н60,Н75		Саморез ОЦ с пресс шайбой острый 4,2*16	6шт				
Снегозадержатель усиленный (3 опоры, 2 трубы по 2м, крепеж) Классик		Саморез ОЦ с шестигранной головкой 8*50	6шт				
Снегозадержатель усиленный (3 опоры, 2 трубы по 2м, крепеж) СуперКлассик	340	Заглушка 20x40	4шт				
Стойка снегозадержателя окрашенная для профнастила Премиум		Резиновая подкладка 25x40	6шт				
Стойка снегозадержателя окрашенная для профнастила Премиум			Снегозадержатель препятствует сходу снега и льда с крыши. В качестве наиболее надежного снегозадержателя применяют трубчатый снегозадержатель				
Стойка снегозадержателя окрашенная для п/д Премиум							
Стойка снегозадержателя окрашенная для п/д Премиум СуперМонтеррей							
Труба снегозадержателя окрашенная 20x40 (1,9-2м)*					600	Трубу снегозадержателя/ограждения неокрашенную возможно заказать длиной до 6 м. в офисе металлоцентра и порезать по своим размерам.	
Заглушка 20x40							
Саморез с прессшайбой острый 4,2x16	3,0						
Саморез с шестигранной головкой 8x50	12,4						
Соединитель трубы снегозадержателя (служит промежуточным звеном в случае длины трубы снегозадержателя более 1,9-2м)	45						
Резиновая подкладка 25x40	15						
Планка снегозадержателя							
Снеговой барьер оцинк. (длина 2,0 м)	485		Снегозадержатель препятствует сходу снега и льда с крыши. В качестве наиболее экономичного варианта используется планка снегозадержателя (снеговой барьер).				
Снеговой барьер окрашенный (SP RAL, длина 2,0 м)	610						
Снеговой барьер окрашенный (MPE Texture, t=0,5 мм, длина 2,0 м)	750						
Планка снегозадержателя усиливающая (t=0,7 мм, длина 2,0 м)	410						
Ограждение кровельное							
Труба ограждения окрашенная (1,9-2м)*	450		Ограждение кровельное предохраняет от падения с крыши во время проведения работ.				
Заглушка 20x20	12						
Соединитель ограждения (служит промежуточным звеном в случае длины трубы снегозадержателя более 1,9-2м)	105		В комплект стойки для ограждения входит болт, гайка, шайба, 3 резиновые прокладки.				
Стойка ограждения окрашенная	840						

ДЕКОРАТИВНЫЕ ЭЛЕМЕНТЫ ДЛЯ ЗАБОРА

Цена за штуку изделия

Наименование	Схема	Размер	Оцинкованное покрытие, 2,0 м	Полимерное покрытие, длина 2 м		
				SP (полиэстер)	MPE Texture	SteelWood/ SteelArt
ПАРАПЕТ ДЛЯ ПРОФНАСТИЛА С-21			250	300	340	400
ПАРАПЕТ ДЛЯ ПРОФНАСТИЛА НС-10			220	270	310	370
ПАРАПЕТ ДЛЯ ШТАКЕТНИКА			250	300	340	400
П-ОБРАЗНЫЙ ПАРАПЕТ НА ОГРАЖДЕНИЯ			850	1050	1270	1400
КОНЕК ДЛЯ ЗАБОРА		80x80	650	800	950	1100
		140x140	850	1050	1270	1400
ОГОЛОВЕК КВАДРАТНЫЙ НА СТОЛБ			1650	1905	2310	2520
ОГОЛОВЕК КВАДРАТНЫЙ НА СТОЛБ МАЛЫЙ			825	960	1165	1265
ОГОЛОВЕК НА СТОЛБ КРУГЛЫЙ		D 90 мм	575	650	725	805
		D 100 мм	595	685	760	825
ОГОЛОВЕК КВАДРАТНЫЙ НА ПЕЧНУЮ ТРУБУ			3115	3690	4950	5345
ОГОЛОВЕК КРУГЛЫЙ НА ПЕЧНУЮ ТРУБУ		D 110 мм	520	580	735	815
		D 115 мм	540	595	750	825
		D 120 мм	550	605	770	860
		D 130 мм	560	615	780	850
		D 150 мм	595	650	805	880
		D 180 мм	614	680	825	905
		D 200 мм	640	705	860	935
		D 250 мм	695	770	915	980

*При заказе доборных элементов на сумму от 10 до 30 тыс.руб. выставляется поддон (см. прайс "Услуги и упаковка). При заказе более 30 тыс.руб. кол-во поддонов согласовывается с производством.

*Доборные элементы могут быть покрыты термостойкой порошковой краской (см. прайс "Порошковая окраска").

*Допуск при изготовлении доборных элементов составляет ±3мм, сложных конструкции (шкафы, оголовки и пр.) - ±5мм

ВНИМАНИЕ! Предоставляется услуга по ДОСТАВКЕ.

Не является публичной офертой

ПЕРМСКИЙ ЗАВОД ПРОФНАСТИЛА

e-mail: profil@kvin.ru



г. Пермь, ул. Дзержинского, 43 тел./факс: +7(342)270-10-15

ЦЕНТРАЛЬНЫЙ ОФИС

ТЦ «Карнавал», ул. Уинская, 8а
тел./факс: +7(342)270-07-04

ТЦ «Строймастер», ул. Ласьвинская, 37
тел./факс: +7(342)270-12-03

ТЦ «Гудвин», ул. Уральская, 63 п.2
тел./факс: +7(342)270-12-04

САДОВЫЙ

ул. Писарева, 25, 2 этаж
тел.: +7(342)209-80-90

ЗАКАМСК

Комсомольский проспект, 75
тел.: +7(342)209-00-11

МОТОВИЛИХА

ул. Рязанская, 103
тел.: +7(342)258-23-00

ГАЙВА

ТИХИЙ КОМПРОС

ИНДУСТРИАЛЬНЫЙ Р-Н



Элементы безопасности кровли Руфсистемс

Розничный прайс от 07.03.2024

Цены указаны с НДС

Наименование	Цвет	Длина	Тип	Цена	Комплектация
Снегозадержатель ТЕКТА d-25 (круг)	5005	3 м	EURO 4 опоры	1480 <small>цена на товар из наличия на складе</small>	комплект
Снегозадержатели ECONOM					
Снегозадержатель ECONOM d-25 (круг) 2 Опоры	RALJRR	1 м	NEXT	1100	2 опоры, 2 трубы, комплект крепежа
			м/ч	1160	2 опоры, 2 трубы, комплект крепежа
3 м		NEXT фальц	1750	2 опоры, 2 планки, 2 трубы, комплект крепежа	
		NEXT	1800	3 опоры, 2 трубы, комплект крепежа	
Снегозадержатель ECONOM d-25 (круг) 3 Опоры	RALJRR	3 м	NEXT	2300	4 опоры, 2 трубы, комплект крепежа
Снегозадержатель ECONOM d-25 (круг) 4 опоры			м/ч	2320	4 опоры, 2 трубы, комплект крепежа
		3 м	NEXT фальц	2900	4 опоры, 4 планки, 2 трубы, комплект крепежа
Комплектующие к снегозадержателям ECONOM					
Упаковка Трубы d-25 (круг) х/к		1 м		750	2 трубы
		3 м		1450	2 трубы
Упаковка опор (2 шт) снегозадержателя ECONOM		NEXT	750	2 опоры, комплект крепежа	
		м/ч	800	2 опоры, комплект крепежа	
Упаковка опор (4 шт) снегозадержателя ECONOM	NEXT фальц	900	2 опоры, 2 планки, комплект крепежа		
	NEXT	1300	4 опоры, комплект крепежа		
	м/ч	1380	4 опоры, комплект крепежа		
	NEXT фальц	1550	4 опоры, 4 планки, комплект крепежа		
Снегозадержатели ELITE					
Снегозадержатель ELITE 40*20 (овал) 2 Опоры	RALJRR	1,2 м	NEXT	1300	2 опоры, 2 трубы, комплект крепежа
			NEXT фальц	1600	2 опоры, 2 планки, 2 трубы, комплект крепежа
Снегозадержатель ELITE 40*20 (овал) 4 опоры		3 м	NEXT	2550	4 опоры, 2 трубы, комплект крепежа
			NEXT фальц	3400	4 опоры, 4 планки, 2 трубы, комплект крепежа
Комплектующие к снегозадержателям ELITE					
Упаковка трубы 40*20 (овал) х/к		1,2 м		900	2 трубы
		3 м		1700	2 трубы
Упаковка опор (2 шт) снегозадержателя ELITE		NEXT	950	2 опоры, комплект крепежа	
		NEXT фальц	1050	2 опоры, 2 планки, комплект крепежа	
Упаковка опор (4 шт) снегозадержателя ELITE	NEXT	1500	4 опоры, комплект крепежа		
	NEXT фальц	1900	4 опоры, 4 планки, комплект крепежа		
Айсстоппер ELITE 40*20 (овал)		40 мм	универ	250	шт
Планка ECONOM/ELITE для крепления фальц с крепежом		80 мм	фальц	350	шт
			NEXT фальц	250	планка, комплект крепежа
Кровельные мостики ELITE					
Мостик кровельный ELITE 330	RALJRR	1,2 м	NEXT	4000	2 опоры низ, 2 опоры верх, полотно, комплект крепежа
			NEXT фальц	4400	2 опоры низ, 2 опоры верх, 2 планки, полотно, комплект крепежа
Мостик кровельный ELITE 330		2,5 м	NEXT	7700	3 опоры низ, 3 опоры верх, полотно, комплект крепежа
			NEXT фальц	8000	3 опоры низ, 3 опоры верх, 3 планки, полотно, комплект крепежа
Кровельная ступень ELITE 330	0,6 м	NEXT	3150	2 опоры низ, 2 опоры верх, полотно, усилитель полотна, комплект крепежа	
		NEXT фальц	3550	2 опоры низ, 2 опоры верх, 2 планки, полотно, усилитель полотна, комплект крепежа	
Перила к мостику кровельному ELITE H-900		3 м	универ	4050	3 крепления, 3 стойки, 2 трубы, 6 хомутов, комплект крепежа
Перила к мостику кровельному ELITE H-1200				4350	
Комплектующие к кровельным мостикам ELITE					
Упаковка полотна ступени ELITE 330		0,6 м		2450	1 полотно
Упаковка полотна кровельного мостика ELITE 330		1,2 м		3200	
		2,5 м		6500	
Упаковка опор ступени ELITE	RALJRR	0,6 м	NEXT	2850	2 опоры верх, 2 опоры низ, 2 усилителя полотна, комплект крепежа
			NEXT фальц	3300	2 опоры верх, 2 опоры низ, 2 планки, 2 усилителя полотна, комплект крепежа
Упаковка опор мостика кровельного ELITE		1,2 м	NEXT	2500	2 опоры верх, 2 опоры низ, комплект крепежа
			NEXT фальц	3000	2 опоры верх, 2 опоры низ, 2 планки, комплект крепежа
Упаковка Соединителей трапа ELITE к мостику кровельному	2,5 м	NEXT	3750	3 опоры верх, 3 опоры низ, комплект крепежа	
		NEXT фальц	4400	3 опоры верх, 3 опоры низ, 3 планки, комплект крепежа	
Упаковка крепления ограждения к мостику ELITE			универ	650	2 шт, комплект крепежа
			универ	1400	3 шт, комплект крепежа

Лестницы ELITE						
Лестница кровельная ELITE 400	RALJRR	1,8 м	универ	3700	4 крепления, полотно, комплект крепежа	
			фальц	4400	4 крепления, 2 опоры, 2 планки, полотно, комплект крепежа	
Лестница стеновая ELITE 400			универ	6200	4 крепления, 4 удлиителя, 4 крепления-краб, полотно, комплект крепежа	
Комплектующие к лестницам ELITE						
Упаковка полотна лестницы ELITE	RALJRR	1,8 м		2700	1 полотно	
Упаковка удлинителя стенового		0,9 м		1900	4 удлинителя	
		нестандарт		2500		
Упаковка креплений лестницы на кровлю ELITE		универ		1450	4 крепления, комплект крепежа	
		фальц		2750	4 крепления, 2 опоры, 2 планки, комплект крепежа	
Упаковка Опор кровельной лестницы ELITE NEW фальц			фальц	1450	2 опоры, 2 планки, комплект крепежа	
Упаковка крепления лестницы к стене ELITE + Крепление-Краб			универ	2250	4 крепления к стене, 4 крепления краб, комплект крепежа	
Опора-переходник ELITE			1,05 м	универ	1850	шт, комплект крепежа
Система кровельных ограждений ECONOM						
Ограждение ECONOM (круг) H-680 (2 трубы)	3005, 6005	3 м	универ	2600 цена на товар из наличия на складе	комплект	
Ограждение ECONOM (круг) H-600 (2 трубы)	RALJRR	3 м	универ	3300	3 опоры, 3 кронштейна, 3 укосины, 2 трубы, комплект крепежа	
Ограждение ECONOM (круг) H-600 (2 трубы) ТУ			универ	3100	3 опоры, 3 кронштейна, 3 укосины, 2 трубы, комплект крепежа	
			NEXT	3250	3 опоры, 3 планки, 3 кронштейна, 3 укосины, 2 трубы, комплект крепежа	
			фальц	3350		
NEXT фальц			3550			
Ограждение ECONOM (круг) H-900 (2 трубы) ТУ			универ	3250	3 опоры, 3 кронштейна, 3 укосины, 2 трубы, комплект крепежа	
			NEXT	3400	3 опоры, 3 планки, 3 кронштейна, 3 укосины, 2 трубы, комплект крепежа	
			фальц	3700		
NEXT фальц			3850			
Ограждение ECONOM (круг) H-1200 (2 трубы)			универ	3700	3 опоры, 3 кронштейна, 3 укосины, 4 трубы, комплект крепежа	
	NEXT	3850	3 опоры, 3 планки, 3 кронштейна, 3 укосины, 4 трубы, комплект крепежа			
	фальц	3900				
NEXT фальц	4050					
Комплектующие к ограждениям серия ECONOM						
Упаковка Трубы d-25 (круг) х/к	RALJRR	3 м	универ	1450	2 трубы	
Упаковка опор ограждения ECONOM			фальц	950	3 опоры, комплект крепежа	
			NEXT	1200	3 опоры, 3 планки, комплект крепежа	
			NEXT	1000	3 опоры, комплект крепежа	
			NEXT фальц	1250	3 опоры, 3 планки, комплект крепежа	
Упаковка Кронштейнов ограждения ECONOM H-600				2350	3 кронштейна	
Упаковка Кронштейнов ограждения ECONOM H-900				2550		
Упаковка Кронштейнов ограждения ECONOM thick H-1200				2900		
Упаковка укосин ограждения ECONOM L-500				1500	3 укосины	
Упаковка укосин ограждения ECONOM L-700				1600	3 укосины	
Угловое соединение труб ограждения ECONOM с крепежом			300	шт		
Система кровельных ограждений ELITE по ГОСТ Р 53254-2009						
Ограждение ELITE H-600/3,0м (2 трубы)			NEXT	4250	3 опоры, 3 стойки, 3 укосины, 2 трубы, 6 хомутов, комплект крепежа	
Ограждение ELITE H-900/3,0м (3 трубы)			NEXT фальц	4600	3 опоры, 3 планки, 3 стойки, 3 укосины, 2 трубы, 6 хомутов, комплект крепежа	
			NEXT	5100	3 опоры, 3 стойки, 3 укосины, 3 трубы, 9 хомутов, комплект крепежа	
Ограждение ELITE H-1200/3,0м (4 трубы)			NEXT фальц	5500	3 опоры, 3 планки, 3 стойки, 3 укосины, 3 трубы, 9 хомутов, комплект крепежа	
			NEXT	6700	3 опоры, 3 стойки, 3 укосины, 4 трубы, 12 хомутов, комплект крепежа	
Ограждение парпетное ELITE H-600/3,0м (2 трубы)			NEXT фальц	7350	3 опоры, 3 планки, 3 стойки, 3 укосины, 4 трубы, 12 хомутов, комплект крепежа	
			парпет	4450	3 крепления, 3 стойки, 3 укосины, 2 трубы, 6 хомутов, комплект крепежа	
5450				3 крепления, 3 стойки, 3 укосины, 3 трубы, 9 хомутов, комплект крепежа		
6450				3 крепления, 3 стойки, 3 укосины, 4 трубы, 12 хомутов, комплект крепежа		
Контрпластина к ограждению парпетному ELITE				700	шт, комплект крепежа	
Угловое соединение труб ограждения ELITE с крепежом		универ	300	шт		
Комплектующие к кровельным ограждениям ELITE ГОСТ Р 53254-2009						
Упаковка Трубы 40*20 (овал) х/к	RALJRR	3м		1700	2 трубы	
Упаковка опор ограждения ELITE			NEXT	1250	3 опоры	
			NEXT фальц	1700	3 опоры, 3 планки	
Упаковка стоек ограждения H-600 ELITE				2550	3 стойки	
Упаковка стоек ограждения H-900 ELITE				2900		
Упаковка стоек ограждения H-1200 ELITE				3750		
Упаковка Укосин ограждения ELITE L-500				1450	3 укосины	
Упаковка Укосин ограждения ELITE L-800				1550		
Упаковка Креплений к парапету ELITE				Парапет	1850	3 крепления
Опора-переходник ELITE				1,05 м	универ	1700
Упаковка хомутов ограждения ELITE	6 хомутов		универ	500	6 хомутов	
	9 хомутов			750	9 хомутов	
	12 хомутов			1100	12 хомутов	
Удлинитель стойки ограждения ELITE ГОСТ				500	шт, комплект крепежа	
Упаковка Распорки угловой ограждения ELITE ГОСТ				1450	уголок распорки, держатель распорки, комплект крепежа	

Планка-переходник ELITE

Марка профнастила	Цвет	Ширина верхней полки	Тип	Цена	Комплектация
С-44	RAL/RR	35 мм	№3	400	шт
		100 мм	№5	700	шт
122 мм		№5	750	шт	
Н-60		50 мм	№2	450	шт
Н-75		92 мм	№4	600	шт
		50 мм	№2	450	шт
НС-35	70 мм	№4	600	шт	

Снегозадержатели PRESTIGE

Снегозадержатель PRESTIGE ZN 45*25 (овал) 4 опоры	RAL/RR	3 м	универ	3750	4 опоры, 2 трубы, комплект крепежа		
			NEXT	3850	4 опоры, 2 трубы, комплект крепежа		
			NEXT фальц Fals Lock	5550	4 опоры, 4 планки, 2 трубы, комплект крепежа		
			CLICK Фальц	4550	4 опоры, 12 зажим-фальц, 2 трубы, комплект крепежа		
			NEXT Фальц	4900	4 опоры, 4 планки, 2 трубы, комплект крепежа		
			Фальц	4550	4 опоры-фальц, 2 трубы, комплект крепежа		
			SINGLE Фальц	3400	4 опоры-фальц, труба, комплект крепежа		
			Фальц-америка (1,5")	4650	4 опоры, 8 зажим-фальц, 2 трубы, комплект крепежа (на фальц и мч)		
			композит	4850	4 опоры, 2 трубы, комплект крепежа		
			натур	4950	4 опоры, 2 трубы, комплект крепежа		
	Zn		универ	3500	4 опоры, 2 трубы, комплект крепежа		
			NEXT	3650	4 опоры, 2 трубы, комплект крепежа		
			CLICK Фальц	4250	4 опоры, 12 зажим-фальц, 2 трубы, комплект крепежа		
			NEXT Фальц	4650	4 опоры, 4 планки, 2 трубы, комплект крепежа		
			Фальц	4250	4 опоры-фальц, 2 трубы, комплект крепежа		
			SINGLE Фальц	3250	4 опоры-фальц, труба, комплект крепежа		
			Фальц-америка (1,5")	4350	4 опоры, 8 зажим-фальц, 2 трубы, комплект крепежа (на фальц и мч)		
			композит	4250	4 опоры, 2 трубы, комплект крепежа		
			натур	4350	4 опоры, 2 трубы, комплект крепежа		
			Снегозадержатель PRESTIGE ZN 45*25 (овал) 2 опоры	RAL/RR	1,2 м	универ	1900
NEXT	1900	2 опоры, 2 трубы, комплект крепежа					
CLICK Фальц	2300	2 опоры, 6 зажим-фальц, 2 трубы, комплект крепежа					
NEXT Фальц	2450	2 опоры, 2 планки, 2 трубы, комплект крепежа					
Фальц	2300	2 опоры-фальц, 2 трубы, комплект крепежа					
SINGLE Фальц	1800	2 опоры-фальц, труба, комплект крепежа					
Фальц-америка (1,5")	2300	2 опоры, 4 зажим-фальц, 2 трубы, комплект крепежа (на фальц и мч)					
композит	2250	2 опоры, 2 трубы, комплект крепежа					
натур	2300	2 опоры, 2 трубы, комплект крепежа					
Zn	универ	1750				2 опоры, 2 трубы, комплект крепежа	
	NEXT	1850		2 опоры, 2 трубы, комплект крепежа			
	CLICK Фальц	2100		2 опоры, 6 зажим-фальц, 2 трубы, комплект крепежа			
	NEXT Фальц	2300		2 опоры, 2 планки, 2 трубы, комплект крепежа			
	Фальц	2100		2 опоры-фальц, 2 трубы, комплект крепежа			
	SINGLE Фальц	1700		2 опоры-фальц, труба, комплект крепежа			
	Фальц-америка (1,5")	2150		2 опоры, 4 зажим-фальц, 2 трубы, комплект крепежа (на фальц и мч)			
	композит	2150		2 опоры, 2 трубы, комплект крепежа			
	натур	2200		2 опоры, 2 трубы, комплект крепежа			
	Снегозадержатель решетчатый PRESTIGE ZN	RAL/RR		2,5 м		универ	5050
Фальц						5350	4 опоры, 4 планки, 4 кронштейна, 1 полотно, комплект крепежа
CLICK Фальц			5300		4 опоры, 12 зажим-фальц, 4 кронштейна, 1 полотно, комплект крепежа		
композит			5900		4 опоры, 4 кронштейна, 1 полотно, комплект крепежа		
натур			6000		4 опоры, 4 кронштейна, 1 полотно, комплект крепежа		
Zn		универ	4750		4 опоры, 4 кронштейна, 1 полотно, комплект крепежа		
		Фальц	5000		4 опоры, 4 планки, 4 кронштейна, 1 полотно, комплект крепежа		
		CLICK Фальц	4950		4 опоры, 12 зажим-фальц, 4 кронштейна, 1 полотно, комплект крепежа		
		композит	5500		4 опоры, 4 кронштейна, 1 полотно, комплект крепежа		
		натур	5650		4 опоры, 4 кронштейна, 1 полотно, комплект крепежа		

Комплекующие к снегодержателям PRESTIGE

Упаковка трубы 45*25 (овал) ZN	RALJRR	3 м		2250	2 трубы
	ZN			2100	
	RALJRR	1,2 м		1200	
ZN			1050		
Упаковка опор снегодержателя PRESTIGE 4 опоры ZN	RALJRR		универ	1950	4 опоры, комплект крепежа
	ZN			1800	
	RALJRR		NEXT	2050	4 опоры, комплект крепежа
	ZN			1900	
	RALJRR		CLICK Фальц	2650	4 опоры, 12 зажимов, комплект крепежа
	ZN			2550	
	RALJRR		NEXT Фальц	2900	4 опоры, 4 планки, комплект крепежа
	ZN			2750	
	RALJRR		Фальц/SINGLE Фальц	2950	4 опоры-фальц, комплект крепежа
	ZN			2750	
	RALJRR		Фальц-америка (1,5")	3050	4 опоры, 8 зажим-фальц, комплект крепежа (на фальц и мч)
	ZN			2850	
	RALJRR		композит	3200	4 опоры, комплект крепежа
	ZN			3000	
RALJRR		натур	3350	4 опоры, комплект крепежа	
ZN			3150		
Упаковка опор снегодержателя PRESTIGE 2 опоры ZN	RALJRR		универ	1000	2 опоры, комплект крепежа
	ZN			950	
	RALJRR		NEXT	1050	2 опоры, комплект крепежа
	ZN			1000	
	RALJRR		CLICK Фальц	1400	2 опоры, 6 зажимов, комплект крепежа
	ZN			1350	
	RALJRR		NEXT Фальц	1450	2 опоры, 2 планки, комплект крепежа
	ZN			1400	
	RALJRR		Фальц/SINGLE Фальц	1450	2 опоры-фальц, комплект крепежа
	ZN			1400	
	RALJRR		Фальц-америка (1,5")	1600	2 опоры, 4 зажим-фальц, комплект крепежа (на фальц и мч)
	ZN			1550	
	RALJRR		композит	1650	2 опоры, комплект крепежа
	ZN			1600	
RALJRR		натур	1700	2 опоры, комплект крепежа	
ZN			1600		
Планка фальц PRESTIGE ZN	RALJRR		NEXT Фальц	450	шт, комплект крепежа
	ZN			400	
Упаковка Зажимов PRESTIGE CLICK фальц	RALJRR		CLICK Фальц	900	3 зажима , комплект крепежа
	ZN			850	
Упаковка полотна решетчатого снегодержателя	RALJRR	2,5 м	универ	3450	1 полотно
	ZN			3200	
	RALJRR		NEXT Фальц/CLICK Фальц	3850	
	ZN			3650	
Упаковка соединителей полотна решетчатого снегодержателя	RALJRR		универ	400	шт, комплект крепежа
	ZN			350	
Упаковка опор решетчатого снегодержателя	RALJRR		универ	1150	4 опоры
	ZN			1050	
	RALJRR		композит	1600	
	ZN			1500	
	RALJRR		натур	1500	4 опоры, 12 зажим-фальц
	ZN			1400	
	RALJRR		CLICK Фальц	1600	4 опоры, 4 планки
	ZN			1500	
	RALJRR		Фальц	2150	
	ZN			1900	
Упаковка креплений решетчатого снегодержателя	RALJRR		универ	1550	4 крепления, 8 шайб, комплект крепежа
	ZN			1450	
	RALJRR		композит	1300	
	ZN			1150	
	RALJRR		натур	1400	
	ZN			1250	
	RALJRR		CLICK Фальц	1500	
	ZN			1400	
	RALJRR		Фальц	1650	
	ZN			1500	

Айсостойпер, снегостопоры PRESTIGE						
Айсостойперы PRESTIGE 45°25 (овал) 40мм	RAL RR		универ	300		шт
Айсостойперы PRESTIGE 45°25 (овал) 80мм			фальц	450		шт
Айсостойперы PRESTIGE 45°25 (овал) 40мм	ZN		универ	250		шт
Айсостойперы PRESTIGE 45°25 (овал) 80мм			фальц	400		шт
Снегостопор PRESTIGE ZN	RAL RR		универ	100		шт
	ZN			80		
	RAL RR		натур	115		
	ZN			100		
Крюк безопасности PRESTIGE	RAL RR		универ	1600		шт
			фальц	1700		шт
	ZN		универ	1500		шт
			фальц	1600		шт
Кровельные мостики PRESTIGE по ГОСТ Р 58405-2019						
Мостик кровельный PRESTIGE ZN 360	RAL RR	1,2 м	NEXT	4850	2 опоры низ, 2 опоры верх, полотно, комплект крепежа	
		2,5 м		8400	3 опоры низ, 3 опоры верх, полотно, комплект крепежа	
	ZN	1,2 м	CLICK Фальц	4650	2 опоры низ, 2 опоры верх, полотно, комплект крепежа	
		2,5 м		7950	3 опоры низ, 3 опоры верх, полотно, комплект крепежа	
	RAL RR	1,2 м	CLICK Фальц	5150	2 опоры низ, 2 опоры верх, 6 зажимов, полотно, комплект крепежа	
		2,5 м		8850	3 опоры низ, 3 опоры верх, 9 зажимов, полотно, комплект крепежа	
	ZN	1,2 м	CLICK Фальц	4850	2 опоры низ, 2 опоры верх, 6 зажимов, полотно, комплект крепежа	
		2,5 м		8350	3 опоры низ, 3 опоры верх, 9 зажимов, полотно, комплект крепежа	
	RAL RR	1,2 м	NEXT Фальц	5400	2 опоры низ, 2 опоры верх, 2 планки, полотно, комплект крепежа	
		2,5 м		9150	3 опоры низ, 3 опоры верх, 3 планки, полотно, комплект крепежа	
	ZN	1,2 м	NEXT Фальц	5100	2 опоры низ, 2 опоры верх, 2 планки, полотно, комплект крепежа	
		2,5 м		8600	3 опоры низ, 3 опоры верх, 3 планки, полотно, комплект крепежа	
	RAL RR	1,2 м	Фальц	5150	2 опоры низ, 2 опоры верх, 2 планки, полотно, комплект крепежа	
		2,5 м		9050	3 опоры низ, 3 опоры верх, 3 планки, полотно, комплект крепежа	
	ZN	1,2 м	Фальц	4850	2 опоры низ, 2 опоры верх, 2 планки, полотно, комплект крепежа	
		2,5 м		8600	3 опоры низ, 3 опоры верх, 3 планки, полотно, комплект крепежа	
	RAL RR	1,2 м	композит	5300	2 опоры низ, 2 опоры верх, полотно, комплект крепежа	
		2,5 м		9600	3 опоры низ, 3 опоры верх, полотно, комплект крепежа	
	ZN	1,2 м	композит	5000	2 опоры низ, 2 опоры верх, полотно, комплект крепежа	
		2,5 м		9050	3 опоры низ, 3 опоры верх, полотно, комплект крепежа	
	RAL RR	1,2 м	натур	5400	2 опоры низ, 2 опоры верх, полотно, комплект крепежа	
		2,5 м		9800	3 опоры низ, 3 опоры верх, полотно, комплект крепежа	
	ZN	1,2 м	натур	5100	2 опоры низ, 2 опоры верх, полотно, комплект крепежа	
		2,5 м		9250	3 опоры низ, 3 опоры верх, полотно, комплект крепежа	
RAL RR	1,2 м	плоская кровля	15850	2 кровельных опоры, 2 кронштейна верх, полотно, комплект крепежа		
	2,5 м		25400	3 кровельных опоры, 3 кронштейна верх, полотно, комплект крепежа		
ZN	1,2 м	плоская кровля	14200	2 кровельных опоры, 2 кронштейна верх, полотно, комплект крепежа		
	2,5 м		22700	3 кровельных опоры, 3 кронштейна верх, полотно, комплект крепежа		
Кровельная ступень PRESTIGE ZN 330	RAL RR	0,6 м	NEXT	3850	2 опоры низ, 2 опоры верх, полотно, усилитель полотна, комплект крепежа	
	ZN			3650	2 опоры низ, 2 опоры верх, полотно, усилитель полотна, комплект крепежа	
	RAL RR		CLICK Фальц	4000	2 опоры низ, 2 опоры верх, 6 зажимов, полотно, усилитель полотна, комплект крепежа	
	ZN			3800	2 опоры низ, 2 опоры верх, 6 зажимов, полотно, усилитель полотна, комплект крепежа	
	RAL RR		NEXT Фальц	4250	2 опоры низ, 2 опоры верх, 2 планки, полотно, усилитель полотна, комплект крепежа	
	ZN			4000	2 опоры низ, 2 опоры верх, 2 планки, полотно, усилитель полотна, комплект крепежа	
	RAL RR		композит	4150	2 опоры низ, 2 опоры верх, полотно, усилитель полотна, комплект крепежа	
	ZN			3900	2 опоры низ, 2 опоры верх, полотно, усилитель полотна, комплект крепежа	
	RAL RR		натур	4350	2 опоры низ, 2 опоры верх, полотно, усилитель полотна, комплект крепежа	
	ZN			4100	2 опоры низ, 2 опоры верх, полотно, усилитель полотна, комплект крепежа	
Перила к мостику кровельному PRESTIGE ZN H-900	RAL RR	3 м	универ	5300	3 крепления, 3 стойки, 2 трубы, 6 хомутов, комплект крепежа	
	ZN			5000		
Перила к мостику кровельному PRESTIGE ZN H-1200	RAL RR	3 м	универ	6000		
	ZN			5700		

Комплектующие к кровельным мостикам PRESTIGE

Упаковка полотна мостика PRESTIGE ZN 360	RAL RR	1,2 м		3650	1 полотно		
		2,5 м		6950			
	ZN	1,2 м		3500			
		2,5 м		6600			
Упаковка полотна ступени PRESTIGE ZN 330	RAL RR	0,6 м		3050			
	ZN			3850			
Упаковка опор ступени PRESTIGE ZN	RAL RR	0,6 м	NEXT	3200		2 опоры верх, 2 опоры низ, 2 усилителя полотна, комплексы крепежа	
	ZN			3000			
	RAL RR		CLICK Фальц	3250	2 опоры верх, 2 опоры низ, 6 зажимов, 2 усилителя полотна, комплект крепежа		
	ZN			3100			
	RAL RR		NEXT Фальц	3600	2 опоры верх, 2 опоры низ, 2 планки, 2 усилителя полотна, комплексы крепежа		
	ZN			3300			
Упаковка опор мостика кровельного PRESTIGE ZN	RAL RR	1,2 м	NEXT	2900	2 опоры верх, 2 опоры низ, комплект крепежа		
		2,5 м		4250	3 опоры верх, 3 опоры низ, комплект крепежа		
	ZN	1,2 м		2750	2 опоры верх, 2 опоры низ, комплект крепежа		
		2,5 м	4000	3 опоры верх, 3 опоры низ, комплект крепежа			
	RAL RR	1,2 м	CLICK Фальц	2950	2 опоры верх, 2 опоры низ, 6 зажимов, комплект крепежа		
		2,5 м		4450	3 опоры верх, 3 опоры низ, 9 зажимов, комплект крепежа		
	ZN	1,2 м		2800	2 опоры верх, 2 опоры низ, 6 зажимов, комплект крепежа		
		2,5 м	4200	3 опоры верх, 3 опоры низ, 9 зажимов, комплект крепежа			
	RAL RR	1,2 м	Фальц	3250	2 опоры верх, 2 опоры низ, комплект крепежа		
		2,5 м		4700	3 опоры верх, 3 опоры низ, комплект крепежа		
	ZN	1,2 м		3100	2 опоры верх, 2 опоры низ, комплект крепежа		
		2,5 м	4500	3 опоры верх, 3 опоры низ, комплект крепежа			
	RAL RR	1,2 м	NEXT Фальц	3100	2 опоры верх, 2 опоры низ, 2 планки, комплект крепежа		
		2,5 м		4600	3 опоры верх, 3 опоры низ, 3 планки, комплект крепежа		
	ZN	1,2 м		2950	2 опоры верх, 2 опоры низ, 2 планки, комплект крепежа		
		2,5 м	4400	3 опоры верх, 3 опоры низ, 3 планки, комплект крепежа			
	RAL RR	1,2 м	композит	3250	2 опоры верх, 2 опоры низ, комплект крепежа		
		2,5 м		4700	3 опоры верх, 3 опоры низ, комплект крепежа		
	ZN	1,2 м		3100	2 опоры верх, 2 опоры низ, комплект крепежа		
		2,5 м	4500	3 опоры верх, 3 опоры низ, комплект крепежа			
	RAL RR	1,2 м	натур	3400	2 опоры верх, 2 опоры низ, комплект крепежа		
		2,5 м		4850	3 опоры верх, 3 опоры низ, комплект крепежа		
	ZN	1,2 м		3250	2 опоры верх, 2 опоры низ, комплект крепежа		
		2,5 м	4850	3 опоры верх, 3 опоры низ, комплект крепежа			
	Упаковка верхнего кронштейна кровельной опоры PRESTIGE ZN	RAL RR	1,2 м	плоская кровля	2350	2 кронштейна	
		ZN			2100		
		RAL RR			2,5 м	3550	2 кронштейна
		ZN				3150	
	Упаковка Соединителей трапа PRESTIGE ZN к мостику кровельному	RAL RR		универ	900	2 шт, комплект крепежа	
		ZN			850		
Упаковка Крепления ограждения к мостику PRESTIGE ZN	RAL RR		универ	1900	3 шт, комплект крепежа		
	ZN			1800			
Рельс безопасности к мостику кровельному PRESTIGE ZN	RAL RR	3 м	универ	6200	шт		
	ZN			5850	шт		
Кронштейн крепления рельс PRESTIGE ZN	RAL RR		универ	1700	шт		
	ZN			1650	шт		
Соединитель рельс PRESTIGE ZN	RAL RR		универ	1700	шт		
	ZN			1650	шт		
Ограничитель рельс PRESTIGE ZN	RAL RR		универ	900	шт		
	ZN			850	шт		
Каретка PRESTIGE ZN	ZN		универ	2450	шт		
Упаковка опор рельса безопасности PRESTIGE ZN	RAL RR		универ	6650	4 опоры, 4 держателя, 4 кронштейна крепления, комплект крепежа		
	ZN			5950			
	RAL RR		композит	6800			
	ZN			6100			
	RAL RR		натур	6850			
	ZN			6150			
	RAL RR		CLICK Фальц	7050	4 опоры, 4 планки, 4 держателя, 4 кронштейна крепления, комплект крепежа		
	ZN			6300			
	RAL RR		Фальц	7600	4 опоры, 12 зажимов, 4 держателя, 4 кронштейна крепления, комплект крепежа		
	ZN			6850			

Лестницы PRESTIGE по ГОСТ Р 58405-2019

Лестница кровельная PRESTIGE ZN 400	RAL RR	1,2 м	универ	3500	4 крепления лестницы, 2 крепления конька, 1 полотно, комплект крепежа	
		1,8 м		4350		
		3 м		6400		
		1,2 м	фальц	3850	4 крепления лестницы, 4 зажим-фальц, 2 крепления конька, 1 полотно, комплект крепежа	
		1,8 м		4950		
		3 м		7100		
		1,2 м	NEXT фальц	4700	4 крепления лестницы, 2 опоры, 2 планки, 2 крепления конька, 1 полотно, комплект крепежа	
		1,8 м		5850		
		3 м		7200		
		1,2 м	композит	4850	4 крепления лестницы, 4 опоры, 2 крепления конька, 1 полотно, комплект крепежа	
		1,8 м		5800		
		3 м		8500		
	1,2 м	натур	4950	4 крепления лестницы, 4 опоры, 2 крепления конька, 1 полотно, комплект крепежа		
	1,8 м		5900			
	3 м		9050			
	ZN	универ	1,2 м	3300	4 крепления лестницы, 2 крепления конька, 1 полотно, комплект крепежа	
			1,8 м	4100		
			3 м	6000		
		фальц	1,2 м	3650	4 крепления лестницы, 4 зажим-фальц, 2 крепления конька, 1 полотно, комплект крепежа	
			1,8 м	4700		
			3 м	6700		
		NEXT фальц	1,2 м	4450	4 крепления лестницы, 2 опоры, 2 планки, 2 крепления конька, 1 полотно, комплект крепежа	
			1,8 м	5600		
			3 м	6800		
		композит	1,2 м	4600	4 крепления лестницы, 4 опоры, 2 крепления конька, 1 полотно, комплект крепежа	
			1,8 м	5500		
			3 м	7950		
натур		1,2 м	4700	4 крепления лестницы, 4 опоры, 2 крепления конька, 1 полотно, комплект крепежа		
		1,8 м	5600			
		3 м	8500			
Противоскользкая ступень лестницы PRESTIGE 400 с крепежом	RAL RR	0,15 м	универ	3500	1 ступень, 2 крепления, комплект крепежа	
	ZN			3300		
Лестница кровельная PRESTIGE ZN 600	RAL RR	1,2 м	универ	3700	4 крепления лестницы, 2 крепления конька, 1 полотно, комплект крепежа	
		1,8 м		4950		
		3 м		6900		
		1,2 м	фальц	4300	4 крепления лестницы, 4 зажим-фальц, 2 крепления конька, 1 полотно, комплект крепежа	
		1,8 м		5000		
		3 м		7400		
		1,2 м	NEXT фальц	4950	4 крепления лестницы, 2 опоры, 2 планки, 2 крепления конька, 1 полотно, комплект крепежа	
		1,8 м		6450		
		3 м		8250		
		1,2 м	композит	5250	4 крепления лестницы, 4 опоры, 2 крепления конька, 1 полотно, комплект крепежа	
		1,8 м		6400		
		3 м		9800		
	1,2 м	натур	5350	4 крепления лестницы, 4 опоры, 2 крепления конька, 1 полотно, комплект крепежа		
	1,8 м		6500			
	3 м		9800			
	Лестница кровельная PRESTIGE ZN 600	ZN	1,2 м	универ	3500	4 крепления лестницы, 2 крепления конька, 1 полотно, комплект крепежа
			1,8 м		4650	
			3 м		6500	
1,2 м			фальц	4000	4 крепления лестницы, 4 зажим-фальц, 2 крепления конька, 1 полотно, комплект крепежа	
1,8 м				4700		
3 м				6900		
1,2 м		NEXT фальц	4650	4 крепления лестницы, 2 опоры, 2 планки, 2 крепления конька, 1 полотно, комплект крепежа		
1,8 м			6050			
3 м			7800			
1,2 м		композит	4900	4 крепления лестницы, 4 опоры, 2 крепления конька, 1 полотно, комплект крепежа		
1,8 м			5950			
3 м			9150			
1,2 м	натур	5000	4 крепления лестницы, 4 опоры, 2 крепления конька, 1 полотно, комплект крепежа			
1,8 м		6050				
3 м		9150				
Противоскользкая ступень лестницы PRESTIGE 600 с крепежом	RAL RR	0,15 м	универ	4000	1 ступень, 2 крепления, комплект крепежа	
	ZN			3750		
Лестница стеновая PRESTIGE ZN 400	RAL RR	1,2 м	универ	6450	4 крепления, 4 удлинителя, 4 крепления-краб, 2 крепления к карнизу, 1 полотно, комплект крепежа	
		1,8 м		8050		
		3 м		10700		
	ZN	1,2 м		5700		
		1,8 м		7100		
		3 м		9900		
Лестница стеновая PRESTIGE ZN 600	RAL RR	1,2 м	универ	6900	4 крепления, 4 удлинителя, 4 крепления-краб, 2 крепления к карнизу, 1 полотно, комплект крепежа	
		1,8 м		8700		
		3 м		13100		
	ZN	1,2 м		6400		
		1,8 м		7800		
		3 м		12100		

Поручень дуговой для лестницы стеновой PRESTIGE ZN	RAL RR		универ	4000	2 крепления, 2 поручня, комплект крепежа
	ZN			3700	
Парапетный мостик PRESTIGE ZN 600	RAL RR	1,5 м	универ	25400	4 полотна мостика, 4 полотна лестницы, 4 крепления, 2 трубы, комплект крепежа
	ZN			23500	
Лестница Пожарная ГОСТ П1-1 800	RAL RR	1,05	универ	9300	2 тетивы, 3 ступени, 4 удлинителя, 4 хомута, 8 фланцев, 2 соединителя, комплект крепежа
	ZN			8650	
	RAL RR	2,45	универ	15000	2 тетивы, 7 ступеней, 4 удлинителя, 4 хомута, 8 фланцев, 2 соединителя, комплект крепежа
	ZN			13850	
Лестница Пожарная ГОСТ П1-2 800	RAL RR	1,05	универ	15400	2 тетивы, 3 ступени, 4 удлинителя, 4 хомута, 8 фланцев, 2 соединителя, 3 дуги, 3 вертикали, комплект крепежа
	ZN			14200	
	RAL RR	2,45	универ	26200	2 тетивы, 7 ступеней, 4 удлинителя, 4 хомута, 8 фланцев, 2 соединителя, 5 дуг, 5 вертикалей, комплект крепежа
	ZN			24200	
Площадка выхода на кровлю пожарной лестницы ГОСТ 800	RAL RR	0,8 м	универ	27800	2 поперечины, полотно трапа (2/3/4), 4 стойки, 1 рег. колонна, 1 колонна, 2 опоры, 2 ступени, 2 направляющие, 2 удлинителя, 2 отбойника, 4 трубы, комплект крепежа
		1,15 м		34200	
		1,5 м		41700	
	ZN	0,8 м		26200	
		1,15 м		32300	
		1,5 м		39400	
		0,2 м		4050	
		0,3 м		4350	
Центральный кронштейн для крепления пожарной лестницы ГОСТ 800 к сэндвич-панели ZN	RAL RR	0,4 м	универ	4550	1 профиль упорный, 2 профиля доборных, 8 фланцев, комплект крепежа
		0,5 м		4800	
		0,6 м		5100	
		0,2 м		3850	
		0,3 м		4100	
		0,4 м		4300	
	ZN	0,5 м		4550	
		0,6 м		4800	
Лестница-крыльцо PRESTIGE ZN 485	RAL RR	1,2 м	NEXT	7550	2 полотна, 4 ступени, комплект крепежа
	ZN			7050	
	RAL RR		композит	10450	3 полотна, 4 ступени, 8 зажим-фальц, 4 опоры-переходник, комплект крепежа
	ZN			9700	
	RAL RR		натур	9950	2 полотна, 4 ступени, 4 опоры низкой, комплект крепежа
	ZN			9300	
	RAL RR			10200	
	ZN			9500	
Лестница-крыльцо PRESTIGE ZN 660	RAL RR	1,2 м	NEXT	9800	2 полотна, 4 ступени, комплект крепежа
	ZN			9150	
	RAL RR	1,2 м	NEXT фальц	13350	3 полотна, 4 ступени, 8 зажим-фальц, 4 опоры-переходник, комплект крепежа
	ZN			12500	
Лестница-крыльцо PRESTIGE ZN 800	RAL RR	1,2 м	NEXT	13550	2 полотна, 4 ступени, комплект крепежа
	ZN			12500	
	RAL RR	1,2 м	NEXT фальц	16100	3 полотна, 4 ступени, 8 зажим-фальц, 4 опоры-переходник, комплект крепежа
	ZN			15050	
Лестница-крыльцо PRESTIGE ZN 1000	RAL RR	1,2 м	NEXT	14800	2 полотна, 4 ступени, комплект крепежа
	ZN			13800	
	RAL RR	1,2 м	NEXT фальц	16550	3 полотна, 4 ступени, 8 зажим-фальц, 4 опоры-переходник, комплект крепежа
	ZN			15500	
Стойка перил лестницы-крыльца PRESTIGE H-1200	RAL RR		NEXT	1800	1 крепление ограждения, 2 краб-боковой, 1 крепление-краб, 1 труба, комплект крепежа
	ZN			1650	
Крепление пожарной площадки ГОСТ	RAL RR		фальц	7500	4 опоры-переходник 550, 8 зажим-фальц, 2 рег. колонны бок, комплект крепежа
	ZN			7050	
	RAL RR		парапет	7550	2 удлинителя, 2 крепления, 4 фланца, 2 хомута, 4 соединителя, 1 ступень, комплект крепежа
	ZN			7100	
Упаковка Опор пожарной площадки PRESTIGE	RAL RR		NEXT	1100	2 опоры
	ZN			1000	

Комплектующие к лестницам PRESTIGE

Упаковка полотна лестницы PRESTIGE 400	RAL RR	1,2 м		2900	1 полотно		
		1,8 м		4500			
		3 м		6900			
	ZN	1,2 м		2750			
		1,8 м		4200			
		3 м		6500			
Упаковка полотна лестницы PRESTIGE 600	RAL RR	1,2 м		3200			
		1,8 м		4950			
		3 м		7500			
	ZN	1,2 м		2950			
		1,8 м		4700			
		3 м		7000			
	Упаковка крепления лестницы на кровлю PRESTIGE (для полотна 1,2 м. и 1,8 м.)			универ	2500	4 крепления лестницы, 2 крепления лестницы к коньку, комплект крепежа	
	Упаковка крепления лестницы на кровлю PRESTIGE (для полотна 3 м.)			универ	3300	6 креплений лестницы, 2 крепления лестницы к коньку, комплект крепежа	
	Упаковка крепления лестницы на кровлю PRESTIGE (для полотна 1,2 м. и 1,8 м.)			фальц	3000	4 крепления лестницы, 4 зажим фальц, 2 крепления лестницы к коньку, комплект крепежа	
Упаковка крепления лестницы на кровлю PRESTIGE (для полотна 3 м.)			фальц	3650	6 креплений лестницы, 6 зажим фальц, 2 крепления лестницы к коньку, комплект крепежа		
Упаковка крепления лестницы на кровлю PRESTIGE (для полотна 1,2 м. и 1,8 м.)	RAL RR		NEXT фальц	3500	4 крепления лестницы, 2 крепления лестницы к коньку, комплект крепежа		
Упаковка крепления лестницы на кровлю PRESTIGE (для полотна 3 м.)			NEXT фальц	4150	6 креплений лестницы, 2 крепления лестницы к коньку, комплект крепежа		
Упаковка опор кровельной лестницы PRESTIGE			NEXT фальц	2150	2 опоры, 2 планки, комплект крепежа		
Упаковка крепления лестницы на кровлю PRESTIGE (для полотна 1,2 м. и 1,8 м.)			композит	5300	4 крепления лестницы, 4 опоры натур, 2 крепления лестницы к коньку, комплект крепежа		
			натур	5650			
Упаковка крепления лестницы на кровлю PRESTIGE (для полотна 3 м.)			композит	7650	6 креплений лестницы, 6 опоры натур, 2 крепления лестницы к коньку, комплект крепежа		
			натур	7850			
Упаковка крепления лестницы к коньку PRESTIGE				универ	650	2 крепления лестницы к коньку, комплект крепежа	
Упаковка крепления лестницы к стене PRESTIGE					4150	4 крепления лестницы, 4 крепления краб, 2 крепления лестницы к карнизу, комплект крепежа	
Упаковка удлинителя стенового		0,9 м		2050	4 удлинителя		
		нестандарт		3100			
Упаковка крепления лестницы на кровлю PRESTIGE (для полотна 1,2 м. и 1,8 м.)	ZN		универ	2350	4 крепления лестницы, 2 крепления лестницы к коньку, комплект крепежа		
Упаковка крепления лестницы на кровлю PRESTIGE (для полотна 3 м.)			универ	3050	6 креплений лестницы, 2 крепления лестницы к коньку, комплект крепежа		
Упаковка крепления лестницы на кровлю PRESTIGE (для полотна 1,2 м. и 1,8 м.)			фальц	2850	4 крепления лестницы, 4 зажим фальц, 2 крепления лестницы к коньку, комплект крепежа		
Упаковка крепления лестницы на кровлю PRESTIGE (для полотна 3 м.)			фальц	3450	6 креплений лестницы, 6 зажим фальц, 2 крепления лестницы к коньку, комплект крепежа		
Упаковка крепления лестницы на кровлю PRESTIGE (для полотна 1,2 м. и 1,8 м.)			NEXT фальц	3300	4 крепления лестницы, 2 крепления лестницы к коньку, комплект крепежа		
Упаковка крепления лестницы на кровлю PRESTIGE (для полотна 3 м.)			NEXT фальц	3850	6 креплений лестницы, 2 крепления лестницы к коньку, комплект крепежа		
Упаковка опор кровельной лестницы PRESTIGE			NEXT фальц	2000	2 опоры, 2 планки, комплект крепежа		
Упаковка крепления лестницы на кровлю PRESTIGE (для полотна 1,2 м. и 1,8 м.)			композит	4950	4 крепления лестницы, 4 опоры натур, 2 крепления лестницы к коньку, комплект крепежа		
			натур	5250			
Упаковка крепления лестницы на кровлю PRESTIGE (для полотна 3 м.)			композит	7150	6 креплений лестницы, 6 опоры натур, 2 крепления лестницы к коньку, комплект крепежа		
			натур	7300			
Упаковка крепления лестницы к коньку PRESTIGE				универ	600	2 крепления лестницы к коньку, комплект крепежа	
Упаковка крепления лестницы к стене PRESTIGE				3850	4 крепления лестницы, 4 крепления краб, 2 крепления лестницы к карнизу, комплект крепежа		
Упаковка удлинителя стенового		0,9 м		1900	4 шт		
		нестандарт		2900	4 шт		
Упаковка ступеней крыльца PRESTIGE NEXT 485	RAL RR			2250	4 ступени, комплект крепежа		
	ZN		NEXT	2100			
Упаковка ступеней крыльца PRESTIGE NEXT 660	RAL RR			3600	4 ступени, комплект крепежа		
	ZN		NEXT	3400			
Упаковка ступеней крыльца PRESTIGE NEXT 800	RAL RR			2500	4 ступени, комплект крепежа		
	ZN		NEXT	2300			
Упаковка ступеней крыльца PRESTIGE NEXT 1000	RAL RR			2650	4 ступени, комплект крепежа		
	ZN		NEXT	2500			
Упаковка полотна крыльца PRESTIGE ZN NEXT 1,2м	RAL RR			5150	2 полотна		
	ZN		NEXT	4800			
Упаковка Опор PRESTIGE низкой	RAL RR			4100	4 опоры низкой, комплект крепежа		
	ZN		композит	3800			
	RAL RR			4300			
	ZN		натур	4000			
Опора-переходник PRESTIGE	RAL RR	1,05 м		1750	шт, комплект крепежа		
	ZN		универ	1650			
Упаковка Крепления к стене (удлинитель) лестницы ГОСТ	RAL RR	0,4 м	универ	3750	2 удлинителя		
	ZN			3550			
	RAL RR	0,6 м	универ	4800			
	ZN			4550			
	RAL RR	0,7 м	универ	5050			
	ZN			4700			
	RAL RR	0,8 м	универ	5350			
	ZN			5000			
	RAL RR	0,9 м	универ	5600			
	ZN			5200			
	Упаковка Стенового крепления (фланец) лестницы ГОСТ/Short лестницы ГОСТ	RAL RR	4 фланца	универ		1100	4 фланцев
		ZN				1000	
RAL RR		8 фланца	2200		8 фланцев		
ZN			2050				

Упаковка Хомута крепления к стене лестницы ГОСТ	RAL RR	2 хомута	универ	800	2 хомута
	ZN			750	
	RAL RR	4 хомута		11400	4 хомута
	ZN			1300	
Упаковка Соединителей лестницы ГОСТ	RAL RR		универ	1400	4 соединителя
	ZN			1300	
Упаковка зажимов PRESTIGE	RAL RR		фальц	1600	8 зажимов
	ZN			1550	
Упаковка Тетивы лестницы ГОСТ 1,05м	RAL RR		универ	3200	2 тетивы, комплект крепежа
	ZN			3000	
Упаковка Тетивы лестницы ГОСТ 2,45м	RAL RR		универ	6850	
	ZN			6400	
Упаковка Вертикалей экрана ГОСТ 1,05м	RAL RR		универ	2750	5 вертикалей
	ZN			2650	
Упаковка Вертикалей экрана ГОСТ 2,45м	RAL RR		универ	5900	
	ZN			5700	
Упаковка Дуг экрана ГОСТ 800	RAL RR	3 дуги		4300	3 дуги
	ZN			4100	
	RAL RR	5 дуг	универ	7100	5 дуг
	ZN			7200	
	RAL RR	1 дуга		1400	1 дуга
	ZN			1300	
Упаковка Углов дуги ГОСТ 800	RAL RR	2 угла дуги		350	2 угла дуги
	ZN			300	
	RAL RR	6 угла дуги	универ	1100	6 угла дуги
	ZN			1000	
	RAL RR	10 угла дуги		1850	10 угла дуги
	ZN			1700	
Упаковка поперечины трапа PRESTIGE 865 (2шт)	RAL RR		универ	4400	2 поперечины
	ZN			4100	
Упаковка поперечины трапа PRESTIGE 865 (3шт)	RAL RR		универ	6550	3 поперечины
	ZN			6100	
Упаковка полотна трапа PRESTIGE 340	RAL RR	0,8м	универ	4000	полотно трапа
	ZN			3700	
Упаковка стоек пожарной площадки	RAL RR		универ	8900	4 стойки
	ZN			8300	
Упаковка ступеней ГОСТ 800	RAL RR		универ	1700	1 ступень
	ZN			1600	
Упаковка удлинителей стойки ГОСТ 400	RAL RR		универ	1450	
	ZN			1400	
Упаковка удлинителей экрана пожарной площадки 680	RAL RR		универ	1000	2 удлинителя
	ZN			900	
Упаковка удлинителей экрана пожарной площадки 1020	RAL RR		универ	1300	
	ZN			1200	
Упаковка удлинителей экрана пожарной площадки 1360	RAL RR		универ	1750	
	ZN			1750	
Упаковка отбойников пожарной площадки 680	RAL RR		универ	3000	2 отбойника
	ZN			2850	
Упаковка отбойников пожарной площадки 1020	RAL RR		универ	4350	
	ZN			4150	
Упаковка отбойников пожарной площадки 1360	RAL RR		универ	5950	
	ZN			5700	
Упаковка направляющей площадки PRESTIGE 680	RAL RR		универ	5200	2 направляющих
	ZN			4850	
Упаковка направляющей площадки PRESTIGE 1020	RAL RR		универ	6450	
	ZN			6000	
Упаковка направляющей площадки PRESTIGE 1360	RAL RR		универ	8350	
	ZN			7800	
Упаковка Колон пожарной площадки ГОСТ	RAL RR		универ	2600	шт
	ZN			2450	
Упаковка Регулировочной колонны боковой PRESTIGE	RAL RR	0,5 м	универ	3100	2 колонны
	ZN			2900	
Упаковка трубы 45*25 (овал) ZN 795	RAL RR		универ	600	2 трубы
	ZN			550	
Упаковка трубы 45*25 (овал) ZN 1145	RAL RR		универ	700	
	ZN			650	
Упаковка трубы 45*25 (овал) ZN 1495	RAL RR		универ	800	
	ZN			750	
Упаковка упорного профиля 844	RAL RR		универ	3200	профиль упорный, комплект крепежа
	ZN			3000	
Упаковка профиля доборного ZN	RAL RR	0,2м	универ	1300	2 профиля доборных
		0,3м		1450	
		0,4м		1600	
		0,5м		1900	
		0,6м		2250	
		0,2м		1200	
	ZN	0,3м		1350	
		0,4м		1500	
		0,5м		1750	
		0,6м		2150	

Опора кровельная и Переход через парапет

Опора кровельная на плоскую кровлю PRESTIGE ZN	RAL RR		плоская кровля	4950	корпус опоры, распорный швеллер, нижний кронштейн, противоскользящий коврик, комплект крепежа	
	ZN			4450		
Опора перехода через парапет PRESTIGE ZN	RAL RR		универ	3700	4 опоры, 2 пластины левые, 2 пластины правые, комплект крепежа	
	ZN			3300		
	RAL RR		фальц	10500	4 опоры, 2 пластины левые, 2 пластины правые, 8 опор-переходник 550 фальц, 16 зажим-фальц, комплект крепежа	
	ZN			9350		
	RAL RR	485 мм	плоская кровля	24100	4 опоры кровельные, 4 стойки опоры, 4 кронштейна стойки, 8 пластин крепежных, 2 балки поперечных, комплект крепежа	
	ZN			21550		
	RAL RR	660 мм		24300	4 опоры кровельные, 4 стойки опоры, 4 кронштейна стойки, 8 пластин крепежных, 2 балки поперечных, комплект крепежа	
	ZN			21650		
	RAL RR	800 мм		24400	4 опоры кровельные, 4 стойки опоры, 4 кронштейна стойки, 8 пластин крепежных, 2 балки поперечных, комплект крепежа	
	ZN			21750		
Переход через парапет PRESTIGE ZN 0,68 м	RAL RR	485 мм			88300	площадка перехода, 2 лестницы перехода, 8 стоек перехода, 8 ригелей, 4 соединителя поручня, комплект крепежа
	ZN				78750	
	RAL RR	660 мм			95350	
	ZN				85050	
	RAL RR	800 мм		103150		
	ZN			92000		
Переход через парапет PRESTIGE ZN 1,02 м	RAL RR	485 мм		89900		
	ZN			80250		
	RAL RR	660 мм		97150		
	ZN			86650		
	RAL RR	800 мм		105200		
	ZN			93900		

Система кровельных ограждений PRESTIGE по ГОСТ Р 53254-2009

Ограждение PRESTIGE ZN H-600/3,0м (2 трубы)	RAL RR	3 м	NEXT	6300	3 опоры, 3 стойки, 3 угосины, 6 хомутов, 2 трубы, комплект крепежа		
		3 м	CLICK фальц	6800	3 опоры, 9 зажимов, 3 стойки, 3 угосины, 6 хомутов, 2 трубы, комплект крепежа		
		3 м	NEXT фальц	7300	3 опоры, 3 планки, 3 стойки, 3 угосины, 6 хомутов, 2 трубы, комплект крепежа		
		3 м	композит	8200	6 опор, 3 стойки, 3 угосины, 6 хомутов, 2 трубы, комплект крепежа		
		3 м	натур	9000			
		3 м	NEXT	5900	3 опоры, 3 стойки, 3 угосины, 6 хомутов, 2 трубы, комплект крепежа		
	ZN	3 м	CLICK фальц	6300	3 опоры, 9 зажимов, 3 стойки, 3 угосины, 6 хомутов, 2 трубы, комплект крепежа		
		3 м	NEXT фальц	6800	3 опоры, 3 планки, 3 стойки, 3 угосины, 6 хомутов, 2 трубы, комплект крепежа		
		3 м	композит	7650	6 опор, 3 стойки, 3 угосины, 6 хомутов, 2 трубы, комплект крепежа		
		3 м	натур	8350			
		Ограждение PRESTIGE ZN H-900/3,0м (3 трубы)	RAL RR	3 м	NEXT	8250	3 опоры, 3 стойки, 3 угосины, 9 хомутов, 3 трубы, комплект крепежа
				3 м	CLICK фальц	8900	3 опоры, 9 зажимов, 3 стойки, 3 угосины, 9 хомутов, 3 трубы, комплект крепежа
3 м	NEXT фальц			9050	3 опоры, 3 планки, 3 стойки, 3 угосины, 9 хомутов, 3 трубы, комплект крепежа		
3 м	композит			9600	6 опор, 3 стойки, 3 угосины, 9 хомутов, 3 трубы, комплект крепежа		
3 м	натур			10600			
ZN	3 м		NEXT	7700	3 опоры, 3 стойки, 3 угосины, 9 хомутов, 3 трубы, комплект крепежа		
	3 м		CLICK фальц	8350	3 опоры, 9 зажимов, 3 стойки, 3 угосины, 9 хомутов, 3 трубы, комплект крепежа		
	3 м		NEXT фальц	8400	3 опоры, 3 планки, 3 стойки, 3 угосины, 9 хомутов, 3 трубы, комплект крепежа		
	3 м		композит	9000	6 опор, 3 стойки, 3 угосины, 9 хомутов, 3 трубы, комплект крепежа		
	3 м		натур	9900			
Ограждение PRESTIGE ZN H-1200/3,0м (4 трубы)	RAL RR	3 м	NEXT	9650	3 опоры, 3 стойки, 3 угосины, 12 хомутов, 4 трубы, комплект крепежа		
		3 м	CLICK фальц	10300	3 опоры, 9 зажимов, 3 стойки, 3 угосины, 12 хомутов, 4 трубы, комплект крепежа		
		3 м	NEXT фальц	10450	3 опоры, 3 планки, 3 стойки, 3 угосины, 12 хомутов, 4 трубы, комплект крепежа		
		3 м	композит	11050	6 опор, 3 стойки, 3 угосины, 12 хомутов, 4 трубы, комплект крепежа		
		3 м	натур	11950			
		3 м	NEXT	9000	3 опоры, 3 стойки, 3 угосины, 12 хомутов, 4 трубы, комплект крепежа		
	ZN	3 м	CLICK фальц	9600	3 опоры, 9 зажимов, 3 стойки, 3 угосины, 12 хомутов, 4 трубы, комплект крепежа		
		3 м	NEXT фальц	9750	3 опоры, 3 планки, 3 стойки, 3 угосины, 12 хомутов, 4 трубы, комплект крепежа		
		3 м	композит	10250	6 опор, 3 стойки, 3 угосины, 12 хомутов, 4 трубы, комплект крепежа		
		3 м	натур	11050			
		Ограждение парапетное PRESTIGE H-600/3,0м (2 трубы)	RAL RR	3 м	парапет	6100	3 крепления, 3 стойки, 3 угосины, 6 хомутов, 2 трубы, комплект крепежа
			ZN			5700	
Ограждение парапетное PRESTIGE H-900/3,0м (3 трубы)	RAL RR	3 м	парапет	7500	3 крепления, 3 стойки, 3 угосины, 9 хомутов, 3 трубы, комплект крепежа		
	ZN			7000			
Ограждение парапетное PRESTIGE H-1200/3,0м (4 трубы)	RAL RR	3 м	парапет	9200	3 крепления, 3 стойки, 3 угосины, 12 хомутов, 4 трубы, комплект крепежа		
	ZN			8600			
Контрпластина к ограждению парапетному PRESTIGE ZN	RAL RR			850	шт, комплект крепежа		
	ZN			800			
Угловое соединение труб ограждения PRESTIGE ZN с крепежом	RAL RR	3 м	Универ	400	шт		
	ZN			350			

Комплекующие к ограждениям PRESTIGE

Упаковка опор ограждения PRESTIGE ZN	RALJRR		NEXT	1600	3 опоры		
	ZN			1500			
	RALJRR		CLICK фальц	2150	3 опоры, 9 зажимов		
	ZN			2000			
	RALJRR		NEXT фальц	2250	3 опоры, 3 планки		
	ZN			2100			
	RALJRR		композит	3750	6 опор		
	ZN			3500			
RALJRR		натур	4300	6 опор			
ZN			4000				
Упаковка креплений к парпету PRESTIGE	RALJRR		парпет	2250	3 крепления		
	ZN			2100			
Упаковка стоек ограждения PRESTIGE H-600	RALJRR			2500	3 стойки		
Упаковка стоек ограждения PRESTIGE H-900				2350			
Упаковка стоек ограждения PRESTIGE H-1200				3050			
Упаковка укосин ограждения PRESTIGE L-500				2850			
Упаковка укосин ограждения PRESTIGE L-800	ZN		Универ	3650	3 укосины		
Упаковка стоек ограждения PRESTIGE H-600				3400			
Упаковка стоек ограждения PRESTIGE H-900				1700			
Упаковка стоек ограждения PRESTIGE H-1200				1600			
Упаковка укосин ограждения PRESTIGE L-500	RALJRR			2050	3 укосины		
Упаковка укосин ограждения PRESTIGE L-800				1900			
Упаковка хомутов ограждения PRESTIGE			6 хомутов	Универ		600	6 хомутов
			9 хомутов			900	9 хомутов
		12 хомутов	1250		12 хомутов		
		6 хомутов	550		6 хомутов		
		9 хомутов	850		9 хомутов		
		12 хомутов	1200		12 хомутов		
Упаковка Распорки угловой ограждения PRESTIGE ГОСТ	RALJRR		Универ	2250	уголок распорки, держатель распорки, комплект крепежа		
	ZN			2100			
Удлинитель стойки ограждения PRESTIGE ZN ГОСТ	RALJRR		фальц	600	шт, комплект крепежа		
	ZN			550			
Зажим фальц (для торцевого крепления ограждения на фальц) PRESTIGE	RALJRR		фальц	300	шт, комплект крепежа		
	ZN			250			
Опора-переходник PRESTIGE	RALJRR	0,55 м	фальц	1450	шт, комплект крепежа		
	ZN			1400			
	RALJRR			1500			
	ZN	0,6 м	Универ	1400	шт, комплект крепежа		
	RALJRR			1750			
	ZN			1650			
Опорная пластина под ПВХ-мембрану 450x450	ZN	0,1 м	Универ	2450	опорная пластина, комплект крепежа		
		0,15 м		2650			
		0,2 м		3150			
Опорная шляпный профиль ПВХ-мембрану	ZN	0,1 м	Универ	2650	опорный шляпный профиль, комплект крепежа		
		0,15 м		3150			
		0,2 м		3800			

Планка-переходник PRESTIGE

Марка профнастила	Цвет	Ширина верхней полки	Тип	Цена	Комплектация	
С-44	RALJRR	35 мм	№3	450	1 планка, комплект крепежа	
		100 мм	№5	800		
		122 мм	№5	800		
Н-60		50 мм	№2	550		
		Н-75	92 мм	№4		700
			50 мм	№2		550
НС-35	70 мм	№4	700			
Сэндвич-панель		по чертежу с/п	№1	400		
С-44	ZN	35 мм	№3	400		
		100 мм	№5	750		
		122 мм	№5	750		
Н-60		50 мм	№2	500		
		Н-75	92 мм	№4	650	
			50 мм	№2	500	
НС-35	70 мм	№4	650			
Сэндвич-панель		по чертежу с/п	№1	350		

Планка-переходник КВИН

Планка-переходник д/профнастила Н60 и Н75	RALJRR			410	шт
	ZN			375	
Комплект крепежа планки переходник для снегозадержателя Эконом/Элит/Престиж (Н60, Н75)				77	комплект

* На позиции, которые не являются складскими, заявки принимаются с открытым сроком поставки.

* Если сумма заказа больше 30 тыс.руб., то цена по прайсу, если сумма заказа менее 30 тыс.руб., то цену уточнять.

* Палитра стандартных цветов: 3005, 3009, 3011, 5005, 6002, 6005, 6020, 7004, 7024, 8004, 8017, 8019, 9005, 9010

* Палитра стандартных цветов по Планке-переходнику для крепления стоек снегозадержателей Эконом, Элит и Престиж на Н60 и Н75: 3005, 3009, 5005, 6002, 6005, 7004, 7024, 8017, 9005 и 9006.

* Снегозадержатели и ограждения PRESTIGE и ECONOM подходят к профнастилу до 44 профиля включительно; ELITE до 35 профиля включительно.

ВНИМАНИЕ! Предоставляется услуга по ДОСТАВКЕ.

Не является публичной офертой

ПЕРМСКИЙ ЗАВОД ПРОФНАСТИЛА

e-mail: profil@kvin.ru



г. Пермь, ул. Дзержинского, 43 тел./факс: +7(342)270-10-15

ЦЕНТРАЛЬНЫЙ ОФИС

ТЦ «Карнавал», ул. Уинская, 8а
тел./факс: +7(342)270-07-04

ТЦ «Строймастер», ул. Ласьвинская, 37
тел./факс: +7(342)270-12-03

ТЦ «Гудвин», ул. Уральская, 63 п.2
тел./факс: +7(342)270-12-04

САДОВЫЙ

ул. Писарева, 25, 2 этаж
тел.: +7(342)209-80-90

ЗАКАМСК

Комсомольский проспект, 75
тел.: +7(342)209-00-11

МОТОВИЛИХА

ул. Рязанская, 103
тел.: +7(342)258-23-00

ГАЙВА

ТИХИЙ КОМПРОС

ИНДУСТРИАЛЬНЫЙ Р-Н



Цены с учётом НДС действуют с 08.04.2024 г.
Розничный прайс

	Кол-во шт. в уп.		Цена, руб./шт. (3м)			Цена со скидкой 30%, руб./пог.м н/к 0,5 мм
	мал.	бол.	0,45 мм	0,5 мм	0,6 мм	
Профиль для ГКЛ						
ППН 27x28 (3м)	24	720	124	129	175	30,1
ПП 60x27 (3м)	12	432	191	201	279	46,9
ПН 50x40 (3м)	12	288	191	201	279	46,9
ПН 75x40 (3м)	12	240	232	243	336	56,7
ПН 100x40 (3м)	8	144	274	283	393	66,0
ПС 50x50 (3м)	12	288	252	263	364	61,4
ПС 50x75 (3м)	12	180	292	306	425	71,4
ПС 100x50 (3м)	8	144	336	347	480	81,0

Комплектующие для монтажа	Кол-во шт. в уп.	Цена, руб./шт.
Прямой подвес для профилей ПП60x27 с ушками 0,7x30x280	300	10,5
Прямой подвес для профилей ПП60x27 с ушками 0,8x294	300	19
Рейка выравнивающая "Маячок" (6 мм)	50	70
Рейка выравнивающая "Маячок" (10 мм)	50	90
Профиль перфорированный угловой 20x20 (оц.)	50	95
Профиль перфорированный угловой 25x25 (оц.)	50	125
Профиль угловой сетчатый (У35)	100	115
Соединитель одноуровневый профилей ПП60x27 (краб)	50	35
Удлинитель профилей ПП 60x27	50	25

Стандартная длина металлопрофилей составляет 3 метра.

По индивидуальному заказу имеем возможность изготовить профиль интересующей Вас длины (в диапазоне от 2 до 4 метров).

Внимание! Со склада ПЗП профиля для ГКЛ и комплектующие для монтажа отгружаются кратно упаковкам !

ПЕРМСКИЙ ЗАВОД ПРОФНАСТИЛА

e-mail: profil@kvin.ru



г. Пермь, ул. Дзержинского, 43 тел./факс: +7(342)270-10-15

ЦЕНТРАЛЬНЫЙ ОФИС

ТЦ «Карнавал», ул. Уинская, 8а
тел./факс: +7(342)270-07-04

ТЦ «Строймастер», ул. Ласьвинская, 37
тел./факс: +7(342)270-12-03

ТЦ «Гудвин», ул. Уральская, 63 п.2
тел./факс: +7(342)270-12-04

САДОВЫЙ

ул. Писарева, 25, 2 этаж
тел.: +7(342)209-80-90

ЗАКАМСК

Комсомольский проспект, 75
тел.: +7(342)209-00-11

МОТОВИЛИХА

ул. Рязанская, 103
тел.: +7(342)258-23-00

ГАЙВА

ТИХИЙ КОМПРОС

ИНДУСТРИАЛЬНЫЙ Р-Н



WWW.KVIN.RU

Базовые цены козырьки от 07.03.2024

Цены указаны с НДС

Козырьки из поликарбоната

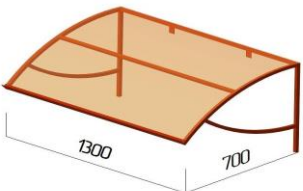
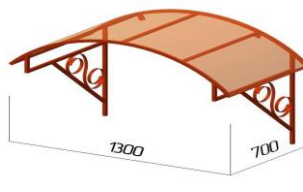
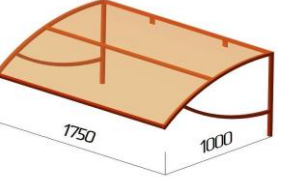
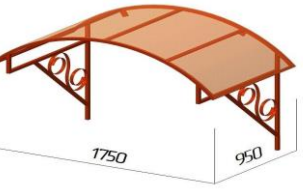
Наименование	Форма	Цвет	Размеры, мм	Ед. изм.	Цена, руб.
Козырек 1300x700		Оранжевый	1300x700	шт.	6 440
Козырек арочный 1300x700		Оранжевый	1300x700	шт.	7 410
Козырек 1750x1000		Оранжевый	1750x1000	шт.	7 290
Козырек арочный 1750x950		Оранжевый	1750x950	шт.	10 400

Цены на изготовление нестандартных моделей рассчитываются индивидуально.
Под заказ: белый, бирюзовый, бронза, зеленый, синий, красный, серебро. Цены и наличие

ВНИМАНИЕ! Предоставляется услуга по ДОСТАВКЕ.

Не является публичной офертой

ПЕРМСКИЙ ЗАВОД ПРОФНАСТИЛА

e-mail: profil@kvin.ru



г. Пермь, ул. Дзержинского, 43 тел./факс: +7(342)270-10-15

ЦЕНТРАЛЬНЫЙ ОФИС

ТЦ «Карнавал», ул. Уинская, 8а
тел./факс: +7(342)270-07-04

ТЦ «Строймастер», ул. Ласьвинская, 37
тел./факс: +7(342)270-12-03

ТЦ «Гудвин», ул. Уральская, 63 п.2
тел./факс: +7(342)270-12-04

САДОВЫЙ

ЗАКАМСК

МОТОВИЛИКА

ул. Писарева, 25, 2 этаж
тел.: +7(342)209-80-90

Комсомольский проспект, 75
тел.: +7(342)209-00-11

ул. Рязанская, 103
тел.: +7(342)258-23-00

ГАЙВА

ТИХИЙ КОМПРОС

ИНДУСТРИАЛЬНЫЙ Р-Н



Базовые цены на водосточную систему KVIN
Цены указаны с НДС действуют с 16.02.2024 г

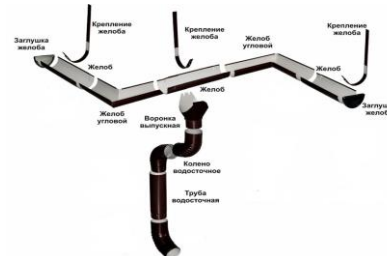
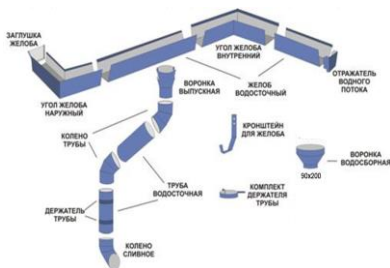

№	НАИМЕНОВАНИЕ	Ед. изм.	Цена, руб.				Покрытие - порошковая краска	
			Цинк	RAL	Rooftop Шёлк	Rooftop Бархат	RAL	Антик
1	Желоб водосточный 95x90x95x2000 прямоугольного сечения (используется с водосточной трубой D90 и D100)	шт.	790	870	1 045	1 265	1060	1166
2	Кронштейн для желоба прямоугольного	шт.			320			352
3	Комплект заглушки для желоба прямоугольного	шт.	165			255		281
4	Комплект отражателя водного потока	шт.	210			275		303
5	Угол желоба внутренний/наружный для прямоугольного желоба	шт.	605	695	835	1 005	1 015	1 117
6	Желоб водосточный полукруглый D125 2000 (используется с водосточной трубой D90 и D100)	шт.	650	715	860	1040	915	1007
7	Кронштейн для желоба полукруглого D125 длинный	шт.			255			281
8	Кронштейн для желоба полукруглого D125 короткий	шт.			205			226
9	Заглушка для желоба полукруглого D125	шт.	145	235	280	340	235	259
10	Угол желоба внутренний/наружный для полукруглого желоба D125	шт.	615	705	845	1 025	1 025	1 128
11	Желоб водосточный полукруглый D185 2000 (используется с водосточной трубой D150)	шт.	825	970	1 165	1 405	1265	1392
12	Кронштейн длинный для желоба полукруглого D185	шт.			440			484
13	Заглушка для желоба полукруглого D185	шт.	190	220	265	320	330	363
14	Угол желоба внутренний/наружный для полукруглого желоба D185	шт.	950	1 265	1 520	1 835	1 265	1392

Водосточная система D90

№	НАИМЕНОВАНИЕ	Ед. изм.	Цена, руб.				Покрытие - порошковая краска	
			Цинк	RAL	Rooftop Шёлк	Rooftop Бархат	RAL	Антик
1	Воронка выпускная 90x125 для желоба полукруглого	шт.	345	365	440	530	605	666
2	Воронка выпускная 90x240	шт.	695	815	980	1 180	1145	1260
3	Воронка водосборная 90x200	шт.	770	905	1 085	1 310	1135	1249
4	Труба водосточная 1000* D90	шт.	465	530	635	770	730	803
5	Труба водосточная 2000* D90	шт.	840	915	1 100	1 325	1235	1359
6	Держатель трубы D90	шт.			190			209
7	Колено трубы D90 45°	шт.	320	345	410	495	545	600
8	Колено трубы D90 60°	шт.	330	355	425	510	555	611
9	Колено трубы сливное D90	шт.	350	375	450	545	575	633

Водосточная система D100

№	НАИМЕНОВАНИЕ	Ед. изм.	Цена, руб.				Покрытие - порошковая краска	
			Цинк	RAL	Rooftop Шёлк	Rooftop Бархат	RAL	Антик
1	Воронка выпускная 100x125 для желоба полукруглого	шт.	400	420	505	610	605	666
2	Воронка выпускная 100x240	шт.	805	950	1 135	1 375	1290	1419
3	Воронка водосборная 100x290/100x240	шт.	970	1 035	1 245	1 500	1400	1540
4	Воронка водосборная скошенная 100x240	шт.	970	1 035	1 245	1 500	1400	1540
5	Труба водосточная 1000* D100	шт.	605	650	780	945	880	968
6	Труба водосточная 2000* D100	шт.	1 090	1 180	1 415	1 710	1575	1733
7	Держатель трубы D100	шт.			235			259
8	Колено трубы D100 45°	шт.	365	385	465	560	520	572
9	Колено трубы D100 60°	шт.	375	395	475	575	530	583
10	Колено трубы сливное D100	шт.	395	415	505	610	550	605

Водосточная система D150

№	НАИМЕНОВАНИЕ	Ед. изм.	Цена, руб.				Покрытие - порошковая краска	
			Цинк	RAL	Rooftop Шёлк	Rooftop Бархат	RAL	Антик
1	Воронка выпускная 150x185 для желоба полукруглого	шт.	990	1 060	1 270	1 535	1575	1733
2	Воронка водосборная 150x320	шт.	1 235	1 430	1 720	2 075	2090	2299
3	Труба водосточная 1000* D150	шт.	795	915	1 100	1 325	1290	1419
4	Труба водосточная 2000* D150	шт.	1 455	1 705	2 050	2 475	2420	2662
5	Держатель трубы D150	шт.			275			303
6	Колено трубы D150 45°	шт.	430	485	585	705	675	743
7	Колено трубы D150 60°	шт.	440	495	595	720	685	754
8	Колено трубы сливное D150	шт.	460	515	620	750	705	776

Упаковка водосточной системы

1	Ящик для упаковки водосточной системы 1150x2000	шт.						2 880
---	---	-----	--	--	--	--	--	-------

*Максимальная длина трубы 2 метра.

*Ящик для упаковки водосточной системы является обязательным при продаже на регионы, а так же выставляется при объеме труб, колен и воронок на сумму более 20 тыс.руб.

*При заказе более 30 труб в обязательном порядке выставляется ящик.

*Комплект держателя трубы - держатель трубы, 1 саморез 8x100 мм, 1 болт М6x20, 1 гайка М6.

*Комплект отражателя водного потока для прямоугольного желоба - отражатель, 4 самореза 4,2x25 мм.

*Комплект заглушки для прямоугольного желоба - заглушка, 6 саморезов 4,2x25 мм.

ВНИМАНИЕ! Предоставляется услуга по ДОСТАВКЕ.

Не является публичной офертой



г. Пермь, ул. Дзержинского, 43 тел./факс: +7(342)270-10-15

ЦЕНТРАЛЬНЫЙ ОФИС

ТЦ «Карнавал», ул. Уинская, 8а
тел./факс: +7(342)270-07-04

ТЦ «Строймастер», ул. Ласьвинская, 37
тел./факс: +7(342)270-12-03

ТЦ «Гудвин», ул. Уральская, 63 п.2
тел./факс: +7(342)270-12-04

САДОВЫЙ

ул. Писарева, 25, 2 этаж
тел.: +7(342)209-80-90

ЗАКАМСК

Комсомольский проспект, 75
тел.: +7(342)209-00-11

МОТОВИЛИХА

ул. Рязанская, 103
тел.: +7(342)258-23-00

ГАЙВА

ТИХИЙ КОМПРОС

ИНДУСТРИАЛЬНЫЙ Р-Н



Водосточная система Grand Line® 125*90
Базовые цены на водосточную систему Grande LINE от 16.02.2024 г

Водосточная система из стали с двусторонним покрытием на основе полиуретана отличается более высокими эксплуатационными свойствами, чем водостоки из другим материалов(цинк, пластик), с односторонним покрытием или без покрытия. Водосточная система 125х90 — оптимальная система для малоэтажного коттеджного строительства. За счет углубленного желоба обеспечивает лучший проток воды и гораздо меньше подвержена засорению

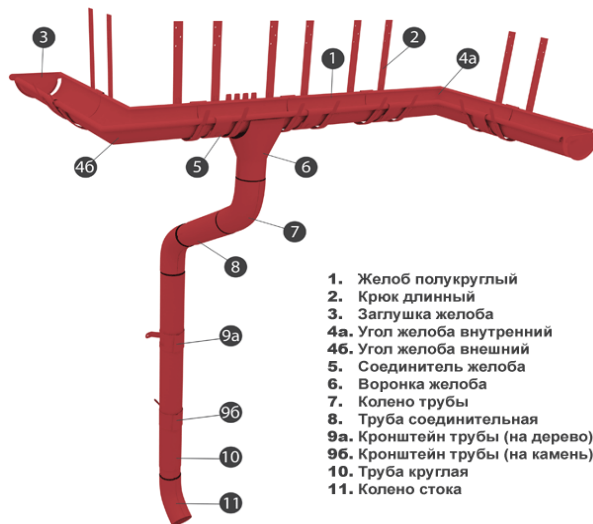

1. Желоб полукруглый
2. Крюк длинный
3. Заглушка желоба
- 4а. Угол желоба внутренний
- 4б. Угол желоба внешний
5. Соединитель желоба
6. Воронка желоба
7. Колено трубы
8. Труба соединительная
- 9а. Кронштейн трубы (на дерево)
- 9б. Кронштейн трубы (на камень)
10. Труба круглая
11. Колено стока

Изображение продукции	Наименование	Ед. изм.	Цена, руб.	
			Grand Line® 125*90 мм Aluzinc (Алюмоцинк)	Grand Line® 125*90 мм Granite (С двусторонним покрытием)
	Желоб полукруглый GL 125 мм, 3м	шт.	по запросу	1628
	Соединитель желоба GL 125 мм	шт.		351
	Заклушка желоба GL 125 мм	шт.		294
	Угол желоба внутр., внешн. GL 125 мм, 90°	шт.		1487
	Угол желоба внутр., внешн. GL 125мм, 135°	шт.		2292
	Воронка желоба GL 125/90 мм	шт.		680
	Воронка водосборная GL 250/90 мм	шт.		2445
	Крюк длинный GL 125 мм	шт.		313
	Крюк короткий GL 125 мм	шт.		244
	Труба круглая GL 90 мм, 3м	шт.		2201
	Труба круглая соединительная GL 90 мм, 1м	шт.		777
	Колено трубы GL 90 мм 60°	шт.		695
	Колено стока GL 90 мм	шт.		747
	Кронштейн трубы на кирпич GL 90 мм	шт.		435
	Кронштейн трубы на дерево GL 90 мм	шт.	296	
УПКОВКА ВОДОСТОЧНОЙ СИСТЕМЫ				
1	Ящик для упаковки водосточной системы 750х3000	шт.	3 500	

Водосточная система Grand Line® изготовлена из оцинкованной стали с двусторонним полимерным покрытием Granite и покрытием Aluzinc. Водосток с полимерным покрытием представлен в следующих цветах: RAL 6005, RAL 9003, RAL 3005, RAL 8017, AlZn (под заказ) Все цены указаны с НДС.

ВНИМАНИЕ! Предоставляется услуга по ДОСТАВКЕ. Не является публичной офертой.



г. Пермь, ул. Дзержинского, 43 тел./ факс: +7(342)270-10-15

ЦЕНТРАЛЬНЫЙ ОФИС

ТЦ «Карнавал», ул. Уинская, 8а
тел./ факс: +7(342)270-07-04

ТЦ «Строймастер», ул. Ласьвинская, 37
тел./ факс: +7(342)270-12-03

ТЦ «Гудвин», ул. Уральская, 63 п.2
тел./ факс: +7(342)270-12-04

САДОВЫЙ

ул. Писарева, 25, 2 этаж
тел.: +7(342)209-80-90

ЗАКАМСК

Комсомольский проспект, 75
тел.: +7(342)209-00-11

МОТОВИЛИХА

ул. Рязанская, 103
тел.: +7(342)258-23-00

ГАЙВА

ТИХИЙ КОМПРОС

ИНДУСТРИАЛЬНЫЙ Р-Н



Водосточная система OSNO 125*90

Базовый прайс на водосточную систему OSNO 125*90 от 22.03.2024



Основные преимущества:

- Водосточная система OSNO производится на новейшем европейском оборудовании, что обеспечивает высокое качество, максимальную собираемость всех элементов системы и лёгкий монтаж.
- Двухстороннее лакокрасочное покрытие и слой цинка обеспечивают надежную и долговечную защиту водосточной системы от коррозии.
- Углы желоба, колена и воронки изготовлены методом глубокой вытяжки металла, что исключает его повреждение и придает безупречный вид.
- Многие элементы водосточной системы OSNO совместимы с элементами других водосточных систем.

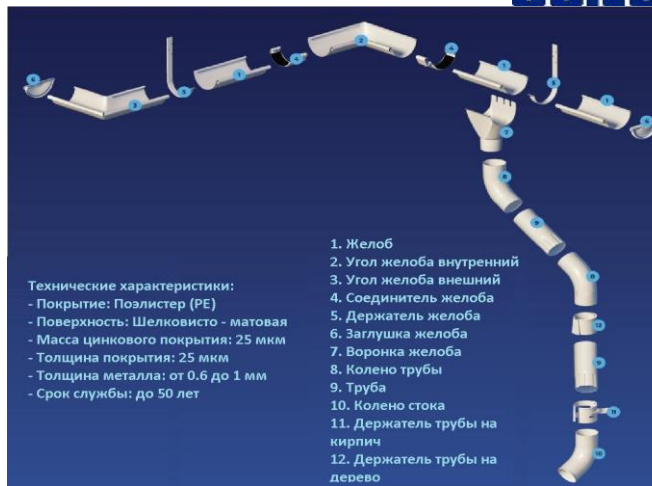

Изображение продукции	Наименование	Ед. изм.	Цена, руб.
	Желоб полукруглый OSNO 125 мм, 3м	шт.	1359
	Соединитель желоба OSNO 125 мм	шт.	209
	Заглушка желоба OSNO 125 мм	шт.	136
	Угол желоба внутр., внешн. OSNO 125*90 мм, 90°	шт.	765
	Воронка желоба OSNO 125/90 мм	шт.	443
	Кронштейн желоба OSNO 125 мм короткий (карнизный)	шт.	145
	Кронштейн желоба OSNO 125 мм длинный, длина 270мм	шт.	198
	Труба круглая OSNO 90 мм, 3м	шт.	1634
	Труба круглая соединительная OSNO 90 мм, 1м	шт.	559
	Угловое колено OSNO 90 мм 60°	шт.	425
	Сливное колено OSNO 90 мм	шт.	425
	Кронштейн трубы на кирпич OSNO 90 мм	шт.	190
	Кронштейн трубы на дерево OSNO 90 мм	шт.	136
УПКОВКА ВОДОСТОЧНОЙ СИСТЕМЫ			
1	Ящик для упаковки водосточной системы 750x3000	шт.	3 500

Водосток с полимерным покрытием представлен в следующих цветах: RAL 7024, RAL 8017, RAL 9003.

Все цены указаны с НДС.

ВНИМАНИЕ! Предоставляется услуга по ДОСТАВКЕ. Не является публичной офертой.

ПЕРМСКИЙ ЗАВОД ПРОФНАСТИЛА

г. Пермь, ул. Дзержинского, 43 тел./факс: +7(342)270-10-15

e-mail: profil@kvin.ru



ТЦ «Карнавал», ул. Уинская, 8а
тел./факс: +7(342)270-07-04

ТЦ «Строймастер», ул. Ласьвинская, 37
тел./факс: +7(342)270-12-03

ТЦ «Гудвин», ул. Уральская, 63 п.2
тел./факс: +7(342)270-12-04

САДОВЫЙ

ЗАКАМСК

МОТОВИЛИХА

ул. Писарева, 25, 2 этаж
тел.: +7(342)209-80-90

Комсомольский проспект, 75
тел.: +7(342)209-00-11

ул. Рязанская, 103
тел.: +7(342)258-23-00

ГАЙВА

ТИХИЙ КОМПРОС

ИНДУСТРИАЛЬНЫЙ Р-Н



Водосточная система Baufort® 125*89

Базовые цены от 16.02.2024 г

Водосточная система из стали с покрытием на основе полиэстера отличается более высокими эксплуатационными свойствами, чем водостоки из других материалов (цинк, пластик).

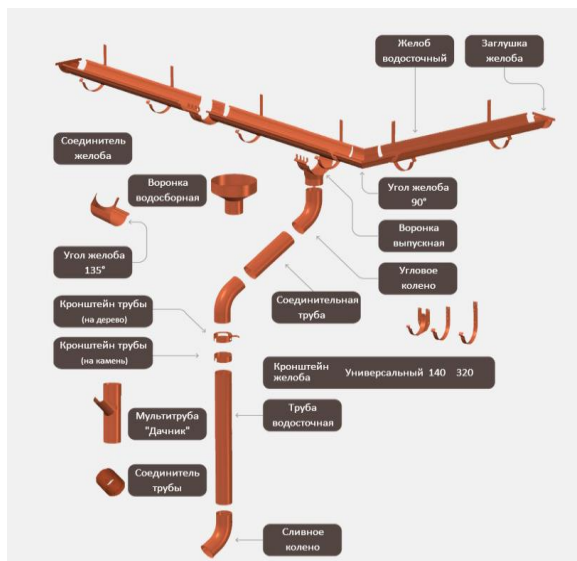

Изображение продукции	Наименование	Ед. изм.	Цена, руб.			
			Baufort® 125*89 полиэстер односторонний		Baufort® 125*89 полиэстер двусторонний	
			RAL 3005		RAL 3005	
	Желоб полукруглый 3м	-50%	шт.	1100 550	1134 567	
	Соединитель желоба	-50%	шт.	237 119	244 122	
	Заглушка желоба универсальная	-50%	шт.	199 100	205 103	
	Угол желоба внутр., внеш.	-50%	шт.	1004 502	1035 518	
	Угол желоба внутр., внеш.	-50%	шт.	1546 773	1594 797	
	Воронка желоба выпускная	-50%	шт.	459 230	473 237	
	Кронштейн желоба 140мм	-50%	шт.	170 85	170 85	
	Кронштейн желоба 320мм	-50%	шт.	218 109	218 109	
	Труба круглая 3м	-50%	шт.	1486 743	1532 766	
	Труба соединительная 1м	-50%	шт.	524 262	540 270	
	Угловое колено 60°	-50%	шт.	469 235	483 242	
	Сливное колено	-50%	шт.	504 252	520 260	
	Кронштейн трубы на кирпич	-50%	шт.	294 147	303 152	
	Кронштейн трубы на дерево	-50%	шт.	201 101	207 104	

Водосток с полимерным покрытием представлен в цвете RAL 3005. Все цены указаны с НДС.



ПЕРМСКИЙ ЗАВОД ПРОФНАСТИЛА

e-mail: profil@kvin.ru

г. Пермь, ул. Дзержинского, 43 тел./факс: +7(342)270-10-15

ЦЕНТРАЛЬНЫЙ ОФИС

ТЦ «Карнавал», ул. Уинская, 8а
тел./факс: +7(342)270-07-04

ТЦ «Строймастер», ул. Ласьвинская, 37
тел./факс: +7(342)270-12-03

ТЦ «Гудвин», ул. Уральская, 63 п.2
тел./факс: +7(342)270-12-04

САДОВЫЙ

ул. Писарева, 25, 2 этаж
тел.: +7(342)209-80-90

ЗАКАМСК

Комсомольский проспект, 75
тел.: +7(342)209-00-11

МОТОВИЛИХА

ул. Рязанская, 103
тел.: +7(342)258-23-00

ГАЙВА

ТИХИЙ КОМПРОС

ИНДУСТРИАЛЬНЫЙ Р-Н



Водосточная система Optima 125*90

Базовые цены на водосточную систему Optima от 16.02.2024 г

Водосточная система из оцинкованной стали с двусторонним и односторонним покрытием полиэстер российского производства.

Водосток Optima 125/90 обладает водопрпускной способностью на 25% больше, чем у других производителей водосточных систем с полукруглым желобом. Такая производительность обеспечена увеличенной глубиной желоба.

Большая водопрпускная способность водостока позволяет собирать осадки с большей поверхности кровли, что приводит к экономии на количестве водосточных труб и сопутствующих элементах.



Изображение продукции	Наименование	Покрытие стали (материал: оцинкованная сталь)	Ед. изм.	Цена, руб.
				Optima 125*90 мм покрытие полиэстер
	Желоб полукруглый Optima 125 мм, 3м	полиэстер двусторонний	шт.	860 430
	Соединитель желоба Optima 125 мм	полиэстер	шт.	184 92
	Заглушка желоба Optima 125 мм	полиэстер	шт.	156 78
	Угол желоба внутренний Optima 125 мм, 90°	полиэстер двусторонний	шт.	785 393
	Угол желоба внешний Optima 125мм, 90°	полиэстер двусторонний	шт.	785 393
	Воронка желоба Optima 125/90 мм	полиэстер	шт.	359 180
	Крюк длинный Optima 125 мм	полиэстер двусторонний	шт.	165 83
	Крюк короткий Optima 125 мм	полиэстер двусторонний	шт.	128 64
	Труба круглая Optima 90 мм, 3м	полиэстер	шт.	1162 851
	Труба круглая соединительная Optima 90 мм, 1м	полиэстер	шт.	410 205
	Колено трубы Optima 90 мм 60°	полиэстер	шт.	366 183
	Колено стока Optima 90 мм	полиэстер	шт.	394 197
	Кронштейн трубы на кирпич Optima 90 мм (в комплекте шпилька-саморез + дюбель)	полиэстер	шт.	230 115
	Кронштейн трубы на дерево Optima 90 мм (в комплект саморезы не входят)	полиэстер	шт.	156 78

Водосточная система Optima изготовлена из оцинкованной стали с двухсторонним и односторонним покрытием полиэстер.

Водосток с полимерным покрытием представлен в следующих цветах: RAL 9003, RAL 8017

Все цены указаны с НДС.

ВНИМАНИЕ! Предоставляется услуга по ДОСТАВКЕ. Не является публичной офертой.



ПЕРМСКИЙ ЗАВОД ПРОФНАСТИЛА

г. Пермь, ул. Дзержинского, 43 тел./факс: +7(342)270-10-16



ЦД «Архангельск», ул. Улицкая, 8а тел./факс: +7(342)270-07-04	ЦД «Орск»/ул. Дзержинского, 37 тел./факс: +7(342)270-12-03	ЦД «Байрам»/ул. Улицкая, 63 а-2 тел./факс: +7(342)270-12-04
САДОВЫЕ	ЗАКАСЫ	ПОТОЛКИ
ул. Писарева, 25, 2 этаж тел.: +7(342)270-40-40	Коммунальный проспект, 75 тел.: +7(342)270-09-11	ул. Рабочая, 103 тел.: +7(342)270-52-00
ГАБА	ТИКИ КОМПОЗ	ИНДУСТРИАЛЬНЫЙ Р.И.



Розничный прайс

Цена указана НДС включенно с 1.04.2024г.

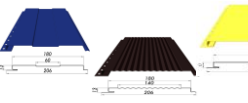
Линейные панели и металлический сайдинг

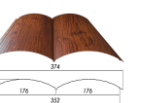
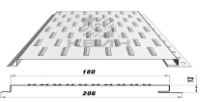
Схема	Наименование	Цена														
		Полиэстер						SteelArt/SteelWood								
		Толщина продукции						Normal Roofing/SteelArt								
0,45 мм		3003, 5021		1018		0,5 мм		0,7 мм		Normal Roofing/SteelArt		Roofing Баркэт				
руб./м.п.	руб./м.кв.	руб./м.п.	руб./м.кв.	руб./м.п.	руб./м.кв.	руб./м.п.	руб./м.кв.	руб./м.п.	руб./м.кв.	руб./м.п.	руб./м.кв.	руб./м.п.	руб./м.кв.			
 <p>Линейная панель (0,164 м) Длина - 0,2 - 6м Общая ширина - 164 мм Рабочая ширина - 138 мм Стандартные цвета RAL: 0,45 продукция 3005, 6005, 7024, 8017, 9003.</p>	155	945	163	994	171	1043	165	1006	220	1341	185	1128	220	1341		
	 <p>Линейная панель (0,206 м) гладкая, с волной, с рельеф-полосой Длина - 0,2 - 6м Общая ширина - 206 мм Рабочая ширина - 180 мм Стандартные цвета RAL: 0,45 продукция 1014, 3005, 5005, 6005, 7024, 8017, 9003.</p>	190	922	200	971	210	1019	200	971	265	1286	220	1068	265	1286	
		 <p>Линейная панель (0,269 м) Длина - 0,2 - 6м Общая ширина - 268,5 мм Рабочая ширина - 246 мм Стандартные цвета RAL: 0,45 продукция 1014, 3005, 5005, 6005, 7004, 8017, 9003. Стандартные цвета SteelArt/SteelWood: дикий камень, античный дуб 3D, золотой орех 3D</p>	240	892	252	937	264	981	250	931	330	1229	275	1024	330	1229
			Металлический сайдинг													
 <p>Сайдинг металлический "Корабельная доска" Длина - 0,2 - 6м Общая ширина - 260 мм Рабочая ширина - 233 мм Стандартные цвета RAL: 1014, 3005, 5005, 6005, 7004, 8017, 9003. Steelwood/SteelArt: дикий камень, золотой орех 3D</p>			195	750	209	804	219	842	226	869			235	904	280	1077
	 <p>Сайдинг металлический "Блок-хаус" Длина - 0,2 - 6м Общая ширина - 374 мм Рабочая ширина - 352 мм Стандартные цвета RAL: 0,45 продукция 3005, 6005, 8017, 1014. Steelwood/SteelArt: античный дуб 3D, золотой орех 3D</p>		285	762	300	802	315	842	300	802			340	909	410	1096
		 <p>Софит металлический перфорированный Длина - 0,2 - 6м Общая ширина - 206 мм Рабочая ширина - 180 мм Стандартные цвета RAL: 0,45 продукция 1014, 3005, 5005, 6005, 8017, 9003</p>	192	932	202	981	212	1029	202	981			222	1078	267	1296

Доборные элементы для линейных панелей и софита

Наименование	Покрытие полиэстер длина 2 м	Покрытие SteelArt/SteelWood Roofing Баркэт/Normal Roofing/Шелл/длина 2 м	Наименование	Покрытие полиэстер длина 2 м	Покрытие SteelArt/SteelWood/Normal Roofing/Шелл/длина 2 м	Наименование	Покрытие полиэстер длина 2 м	Покрытие SteelArt/SteelWood/Normal Roofing/Шелл/длина 2 м
Угол наружный (30x30)(50x50)(75x75)	220/320/450	320/440/640	Угол внутренний (30x30)(50x50)(75x75)	220/320/450	320/440/640	Планка стартовая	220	320
Нащельник (планка соединительная)	220	320	Планка стыковая (планка соединительная сложная)	555	720	J-профиль	300	520
Угол наружный слопный	800	1080	Угол внутренний слопный	555	720	J-фаска 67/203	460/810	610/1080

Доборные элементы для металлического сайдинга "Корабельная доска"

Наименование	Покрытие полиэстер длина 2 м	Покрытие SteelArt/SteelWood/Normal Roofing/Шелл/длина 2 м	Наименование	Покрытие полиэстер длина 2 м	Покрытие SteelArt/SteelWood/Normal Roofing/Шелл/длина 2 м	Наименование	Покрытие полиэстер длина 2 м	Покрытие SteelArt/SteelWood/Normal Roofing/Шелл/длина 2 м
Угол наружный (30x30)(50x50)(75x75)	220/320/450	320/440/640	Угол внутренний (30x30)(50x50)(75x75)	220/320/450	320/440/640	Планка начальная (планка стартовая)	220	320
Нащельник (планка соединительная)	220	320	Планка стыковая (планка соединительная сложная)	555	720	Планка крепежная (планка финишная)	320	440
Угол наружный слопный	800	1080	Угол внутренний слопный	555	720	Планка завершающая (планка финишная)	220	320

Доборные элементы для металлического сайдинга "Блок-хаус"

Наименование	Покрытие полиэстер длина 2 м	Покрытие SteelArt/SteelWood/Normal Roofing/Шелл/длина 2 м	Наименование	Покрытие полиэстер длина 2 м	Покрытие SteelArt/SteelWood/Normal Roofing/Шелл/длина 2 м	Наименование	Покрытие полиэстер длина 2 м	Покрытие SteelArt/SteelWood/Normal Roofing/Шелл/длина 2 м
Угол наружный/внутренний (50x50)(75x75)	320/450	440/640	Планка стартовая-финишная	220	320	Угол наружный слопный	1060	1440
Нащельник (планка соединительная)	220	320	Планка стыковая	620	870	Угол внутренний слопный	620	870
J-профиль	390	500						

Упаковка для ЛИНЕЙНЫХ ПАНЕЛЕЙ и СОФИТА МЕТАЛЛИЧЕСКОГО

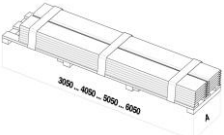
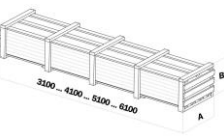
Схема	Наименование	Цена	Полноразмерная
	Пакет для мет сайдинга Корбл/доски/панели 0,164 и 0,206(софитов (шир.280 мм) до 40 панелей)	170 руб/пог.м	Максимальное количество малых паллет на поддоне - 4 паллеты (1 ряд по 4 паллеты - 40 штук)
	Пакет для линейных панелей 0,164 (шир.400 мм) до 80 панелей	220 руб/пог.м	Максимальное количество малых паллет на поддоне - 8 паллет (2 ряда по 4 паллеты - 80 штук)
	Пакет для линейных панелей 0,164 (шир.570 мм) до 210 панелей	270 руб/пог.м	Максимальное количество малых паллет на поддоне - 21 паллета (3 ряда по 7 паллет - 210 штук)
	Пакет для линейных панелей/софитов 0,206 (шир.470 мм) до 100 панелей	230 руб/пог.м	Максимальное количество малых паллет на поддоне - 10 паллет (2 ряда по 5 паллет - 100 штук)
	Пакет для линейных панелей/софитов 0,206 (шир.690 мм) до 210 панелей	290 руб/пог.м	Максимальное количество малых паллет на поддоне - 21 паллета (3 ряда по 7 паллет - 210 штук)
	Пакет для линейных панелей 0,269 (шир.330 мм) до 40 панелей	180 руб/пог.м	Максимальное количество малых паллет на поддоне - 4 паллеты (1 ряд по 4 паллеты - 40 штук)
	Пакет для линейных панелей 0,269 (шир.590 мм) до 100 панелей	240 руб/пог.м	Максимальное количество малых паллет на поддоне - 10 паллет (2 ряда по 5 паллет - 100 штук)
	Пакет для линейных панелей 0,269 (шир.880 мм) до 210 панелей	390 руб/пог.м	Максимальное количество малых паллет на поддоне - 21 паллета (3 ряда по 7 паллет - 210 штук)
	Пакет для мет сайдинга Корбл/доски/панели 0,164 и 0,206(софитов (шир.380 мм) до 40 панелей)	430 руб/пог.м	Максимальное количество малых паллет на поддоне - 4 паллеты (1 ряд по 4 паллеты - 40 штук)
	Риши для линейных панелей 0,164 (шир.500 мм) до 80 панелей	560 руб/пог.м	Максимальное количество малых паллет на поддоне - 8 паллет (2 ряда по 4 паллеты - 80 штук)
	Риши для линейных панелей 0,164 (шир.670 мм) до 210 панелей	710 руб/пог.м	Максимальное количество малых паллет на поддоне - 21 паллета (3 ряда по 7 паллет - 210 штук)
	Риши для линейных панелей/софитов 0,206 (шир.470 мм) до 100 панелей	630 руб/пог.м	Максимальное количество малых паллет на поддоне - 10 паллет (2 ряда по 5 паллет - 100 штук)
	Риши для линейных панелей/софитов 0,206 (шир.790 мм) до 210 панелей	790 руб/пог.м	Максимальное количество малых паллет на поддоне - 21 паллета (3 ряда по 7 паллет - 210 штук)
	Риши для линейных панелей 0,269 (шир.690 мм) до 100 панелей	790 руб/пог.м	Максимальное количество малых паллет на поддоне - 10 паллет (2 ряда по 5 паллет - 100 штук)
	Риши для линейных панелей 0,269 (шир.980 мм) до 210 панелей	830 руб/пог.м	Максимальное количество малых паллет на поддоне - 21 паллета (3 ряда по 7 паллет - 210 штук)
	Упаковка линейных панелей/софитов в ящики поддон	120 р/шт	При выставлении поддона/ящика для линейных панелей/софитов Упаковку в ящики поддон выставлять ОБЯЗАТЕЛЬНО!

Линейные панели и софиты металлические упаковываются в малые паллеты по 10 штук.
 * Упаковка на поддон/ящик обязательна.
 ** все линейные панели выгружаются в защитной ламинационной пленке
 *** все доборные элементы выгружаются в защитной пленке
 **** При заказе менее 60 п.м. (стандартные цвета) - действует наценка (см прайс наценки)
 ***** Стандартная продукция только в 0,45 толщине. Не производится, которая не является стандартной, заказы в производство принимаются от 200/300 п.м./
 * При выставлении поддона/ящика для Блок-хауса, Корабельной доски, Софита - вставить ОБЯЗАТЕЛЬНО! Стоимость поддонов, ящиков, упаковок смотрите в прайсе "Услуги и упаковка".
 ВНИМАНИЕ! Проставляется услуга по ДОСТАВКЕ.
 Не является публичной офертой.
 Соответствующие товарам и позициям для наружного утепления стен здания и организации вентиляционных каналов:
 • Гидро-, ветро- и парозащитные пленки
 • Саморезы
 • Профиля для металлической обрешетки (П160x27).

**ПЕРМСКИЙ ЗАВОД ПРОФНАСТИЛА**

e-mail: profil@kvin.ru

г. Пермь, ул. Дзержинского, 43 тел./факс: +7(342)270-10-15

ЦЕНТРАЛЬНЫЙ ОФИСТЦ «Карнавал», ул. Уинская, 8а
тел./факс: +7(342)270-07-04ТЦ «Строймастер», ул. Ласьвинская, 37
тел./факс: +7(342)270-12-03ТЦ «Гудвин», ул. Уральская, 63 п.2
тел./факс: +7(342)270-12-04**САДОВЫЙ**ул. Писарева, 25, 2 этаж
тел.: +7(342)209-80-90**ЗАКАМСК**Комсомольский проспект, 75
тел.: +7(342)209-00-11**МОТОВИЛИКА**ул. Рязанская, 103
тел.: +7(342)258-23-00**ГАЙВА****ТИХИЙ КОМПРОС****ИНДУСТРИАЛЬНЫЙ Р-Н**

Розничный прайс



WWW.KVIN.RU

Цены указаны с НДС действуют с 07.03.2024 г

Саморезы кровельные СТАНДАРТ (DAXMER, HARDWEX)

Покрытие	Размер, мм	руб./шт.	Изображение
Окрашенный	4,8x29	5,54	
	4,8x35	5,90	
	4,8x50	7,00	
	4,8x70	8,93	
Оцинкованный	4,8x29	4,80	
	4,8x35	5,02	
	4,8x50	6,14	
	4,8x70	7,75	

Саморезы кровельные (Китай, Россия, Тайвань)

Покрытие	Размер, мм	руб./шт.	Изображение
Окрашенный	4,8x28	3,86	
	4,8x35	4,07	
	4,8x50	4,95	
	4,8x70	7,70	
Оцинкованный	4,8x28	3,19	
	4,8x35	3,55	
	4,8x50	4,26	
	4,8x70	6,30	

Самосверлящий винт с шайбой (саморез по металлу для монтажа заборов) СТАНДАРТ*

Покрытие	Размер, мм	руб./шт.	Изображение
Окрашенный	4,8x19	4,60	
	5,5x19	5,38	
Оцинкованный	4,8x19	3,90	
	5,5x19	4,42	

Самосверлящий винт с шайбой (саморез по металлу для монтажа заборов)*

Покрытие	Размер, мм	руб./шт.	Изображение
Окрашенный	4,8x19	3,60	
	5,5x19	4,10	
Оцинкованный	4,8x19	2,30	
	5,5x19	3,50	

Саморезы для монтажа забора, сайдинга

Саморез с прессшайбой сверло окраш.***	4,2x19	4,07	
Саморез с прессшайбой сверло оцинк.	4,2x25	2,41	

Саморезы для монтажа профиля ГКЛ

Саморез с прессшайбой острый оцинк.	4,2x25	3,56	
Саморез черный по металлу	3,5x25	1,50	

Заклепки

Покрытие	Размер, мм	руб./шт.	Изображение
Окрашенный	3,2x8	2,30	
Ал./ст.	4,8x8	3,10	

Крепеж для стеллажей

Наименование	руб./шт.
Винт мебельный 5x10	3,27
Гайка М5	2,60

*Самосверлящий винт с шайбой (саморез по металлу для монтажа заборов) СТАНДАРТ 4,8x19 и Самосверлящий винт с шайбой (саморез по металлу для монтажа заборов) 5,5x19

применять на трубе со стенкой толщиной не более 2 мм!

Самосверлящий винт с шайбой (саморез по металлу для монтажа заборов) 4,8x19 не применять к металлическим трубам любой толщины, только к дереву!

*Самосверлящий винт 4,8*19: Тайвань - по 700/800 шт., Hardwex - по 250 шт., Daxmer - по 400 шт.

Саморезы 4,8*29: Daxmer - по 250 шт., фасуется в пакеты в любом количестве.

Саморезы 4,8*35: Daxmer, Hardwex - по 250 шт., Тайвань по 250/500 шт.

Саморезы 4,8*50: Daxmer - 150 шт., Hardwex - 200 шт., Тайвань - 100/400 шт.

Саморезы 4,8*70: Daxmer - 100/150 шт., Hardwex - 150 шт., Тайвань 100/250 шт.

Заклёпки 3,2*8: - по 1000 шт.

Заклёпки 4,8*8: - по 500 шт.

**Стандартные цвета - RAL 3005, RAL 3003, RAL 6005, RAL 6002, RAL 8017, RAL 5002, RAL 5005, RAL 9003.

***Стандартные цвета - RAL 3005,6005, 8017

ВНИМАНИЕ! Предоставляется услуга по ДОСТАВКЕ.
Не является публичной офертой



г. Пермь, ул. Дзержинского, 43 тел./факс: +7(342)270-10-15

ЦЕНТРАЛЬНЫЙ ОФИС

ТЦ «Карнавал», ул. Уинская, 8а
тел./факс: +7(342)270-07-04

ТЦ «Строймастер», ул. Ласьвинская, 37
тел./факс: +7(342)270-12-03

ТЦ «Гудвин», ул. Уральская, 63 п.2
тел./факс: +7(342)270-12-04

САДОВЫЙ

ЗАКАМСК

МОТОВИЛИХА

ул. Писарева, 25, 2 этаж
тел.: +7(342)209-80-90

Комсомольский проспект, 75
тел.: +7(342)209-00-11

ул. Рязанская, 103
тел.: +7(342)258-23-00

ГАЙВА

ТИХИЙ КОМПРОС

ИНДУСТРИАЛЬНЫЙ Р-Н



Забор из профнастила

Цены с учётом НДС действуют с 07.03.2024 г

Заборные секции	Ширина	Высота	Цена		Применение
			неокрашен.	окрашен.	
КАЛИТКА					
Каркас калитки	1000	1450	5160	5470	Небольшая дверь в заборе, предназначенная для входа в огороженную территорию. К каркасу приварена верхняя часть шарнира
Каркас калитки с замком			7220	7530	Небольшая дверь в заборе, предназначенная для входа в огороженную территорию. В калитку вставляется врезной замок под ключ с ручкой. К каркасу приварена верхняя часть шарнира
Каркас калитки с замком обшитый профлистом SP ²			9420	9730	Небольшая дверь в заборе, предназначенная для входа в огороженную территорию. В калитку, обшитую листом профнастила, вставляется врезной замок под ключ с ручкой. К каркасу приварена верхняя часть шарнира
Каркас калитки с замком обшитый профлистом DP ²			9520	9830	
Каркас калитки с замком обшитый профлистом SteelArt ²			9880	10190	
Каркас калитки		1850	5760	6110	Небольшая дверь в заборе, предназначенная для входа в огороженную территорию. К каркасу приварена верхняя часть шарнира
Каркас калитки с замком			7820	8170	В калитку вставляется врезной замок под ключ с ручкой. К каркасу приварена верхняя часть шарнира
Каркас калитки с замком обшитый профлистом SP ²			10520	10870	Небольшая дверь в заборе, предназначенная для входа в огороженную территорию. В калитку, обшитую листом профнастила, вставляется врезной замок под ключ с ручкой. К каркасу приварена верхняя часть шарнира
Каркас калитки с замком обшитый профлистом DP ²			10620	10970	
Каркас калитки с замком обшитый профлистом SteelArt ²			11070	11420	
ВОРОТА					
Створка ворот (в комплекте с засовом)	1500	1450	5350	5670	Распашные ворота, открывающиеся ручным способом. Ворота состоят из двух створок ворот (правой и левой) с засовами, фиксирующими створки ворот снизу (вставляются в землю).
	1750		5750	6060	
	2000		6230	6540	
	1500	1850	5900	-	
	1750		6500	-	
	2000		6870	-	
	Закладная		200	210	
Профлист С8, НС10, С21 ¹	Прайс на профнастил			Используется для облицовки каркаса ворот.	
ЗАБОР					
Профлист С8, НС10, С21 ¹	Прайс на профнастил			Профнастил для забора представляет собой качественную, высокую, а также непроницаемую и эстетически привлекательную ограду. Монтируется при помощи саморезов к лагам.	
Парапет для профнастила	Прайс на ДЭ №2			Декоративный элемент, который придает всей конструкции законченный вид	
КАРКАС СЕКЦИИ ЗАБОРА					
Опорный столб (стойка) и:	24.03.2023	Длина, м	Цена		Металлические столбы, обеспечивающие прочность конструкции забора. К опорному столбу при помощи кронштейнов (забор без сварки) или сварочного аппарата монтируются поперечные лаги профнастила
-Профильная труба 60x40x2		3	1267		
-Труба НКТ 73x5,5		3 ± 0,1	1296		
-Труба НКТ 73x5,5		2,5 ± 0,1	1080		
Лага из профильной трубы		Длина, м	Цена		Горизонтальная перекладина (закрепляется на опорный столб) к которой монтируется профнастил.
-Профильная труба 40x20x1,5		3	619		
Заглушка (пластмассовая черная)		20x40	17		
Заглушка (пластмассовая черная)		40x60	32		
Заглушка (пластмассовая черная)		50x50	32		
Заглушка (пластмассовая черная)		60x60	36		
Заглушка (пластмассовая черная)		80x80	70		
Заглушка для труб НКТ 73			54		
КРЕПЕЖНЫЕ ЭЛЕМЕНТЫ ДЛЯ ЗАБОРА БЕЗ СВАРКИ					
			Цена		
Соединитель лаг			97	-	Устанавливается между опорными столбами для соединения лаг.
Х-кронштейн для забора универсальный 1,5 мм оцинкованный			110	-	Устанавливается к столбам ограждения на крепления лаг при монтаже забора.
Кронштейн прямой			227	245	Устанавливается на опорный столб для крепления лаг на прямом участке забора. В комплекте с саморезами.
Кронштейн угловой 90°			227	245	Устанавливается на опорный столб для крепления лаг на угловом участке забора 90°. В комплекте с саморезами.
Кронштейн угловой регулируемый (от 90° до 170°)			227	245	Устанавливается на опорный столб для крепления лаг на угловом участке забора от 90° до 170°. В комплекте с саморезами.
Кронштейн торцевой			227	245	Устанавливается на опорный столб для крепления лаги, отходящей в одну сторону. В комплекте с саморезами.
КРЕПЕЖНЫЕ ЭЛЕМЕНТЫ ДЛЯ ЗАБОРА					
Соединитель лаг			97	-	Устанавливается между опорными столбами для соединения лаг.
Нижняя часть шарнира одиночного ⁴			580		Устанавливается на опорный столб для крепления калитки и ворот при их раздельном расположении (т.е. створка ворот и калитка крепятся на разные опорные столбы). Исполнение выбирается по типу калитки и ворот.
Нижняя часть шарнира двойного ⁴			670		Устанавливается на опорный столб для крепления калитки и ворот при их совместном расположении (т.е. створка ворот и калитка крепятся на один опорный столб).
Комплект для крепления нижней части шарнира			26		Болт М10 - 2 шт., Гайка М10 - 2 шт., шайба плоская - 2 шт., шайба пружинная - 2 шт.
МОНТАЖНЫЕ ЭЛЕМЕНТЫ					
Приспособление для установки опорных столбов (стоек) калитки и ворот			480		Приспособления позволяют выставить точный размер проема и сохранить его после застывания бетона
САМОРЕЗЫ					
Самосверлящий винт с шайбой 4.8x19			Прайс на саморезы		Используется для крепления профнастила к каркасу забора.

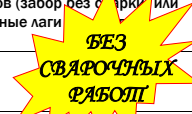

¹Рекомендуемая длина профнастила 1500 мм для калитки, ворот и забора высотой 1450 мм. Максимальная длина профлиста 1700 мм.
²Рекомендуемая длина профнастила 1900 мм для калитки, ворот и забора высотой 1850 мм. Максимальная длина профлиста 2100 мм.

³Для калитки используется профнастил С8, НС10, С21.

⁴Рекомендуемая длина опорного столба 2500 мм для ограждения высотой 1450 мм. Рекомендуемая длина опорного столба 2900 мм для ограждения высотой 1850 мм.

⁵Шарнир одиночный (нижняя часть), шарнир двойной (нижняя часть) с калиткой и створками ворот не комплектуются! Выписывать отдельно!

Максимальные размеры стандартных ворот, которые возможно окрасить в порошковую краску составляют 1450x2000 мм

ВНИМАНИЕ! Предоставляется услуга по ДОСТАВКЕ.

Не является публичной офертой



ЦЕНТРАЛЬНЫЙ ОФИС

ТЦ «Карнавал», ул. Уинская, 8а
тел./ факс: +7(342)270-07-04

ТЦ «Строймастер», ул. Ласьвинская, 37
тел./ факс: +7(342)270-12-03

ТЦ «Гудвин», ул. Уральская, 63 п.2
тел./ факс: +7(342)270-12-04

САДОВЫЙ

ул. Писарева, 25, 2 этаж
тел.: +7(342)209-80-90

ЗАКАМСК

Комсомольский проспект, 75
тел.: +7(342)209-00-11

МОТОВИЛИХА

ул. Рязанская, 103
тел.: +7(342)258-23-00

ГАЙВА

ТИХИЙ КОМПРОС

ИНДУСТРИАЛЬНЫЙ Р-Н



Розничный прайс

Цены с учётом НДС действуют с 07.03.2024 г

Компания "КВИН" предлагает комплектующие к Забору-Жалюзи

- Ø *Использование данных элементов придаст забору вашего загородного дома, дачного участка изысканный вид*
- Ø *В качестве опорных столбов (стоек) предложен вариант профильной трубы 60х40х2*
- Ø *Ламели, боковые и верхняя планки секций данной продукции изготовлены из оцинкованного листа с полимерным покрытием*
- Ø *Стандартные цвета: RAL 8017, 7004 (7024), 6005, 5005, 3005*
- Ø *Конструктив позволяет легко скомпоновать секцию нужных размеров благодаря размерному ряду ламелей и боковых планок*
- Ø *Секции забора легко собираются, планки имеют небольшой вес.*
- Ø *У нас Вы приобретаете элементы металлического забора-Жалюзи по низким ценам*



Элементы жалюзийного забора	Размеры, мм	Цена, руб./шт.		
	длина	0,45 мм	0,5 мм	0,7 мм
Профильная труба 60х40х2	2000	1085		
Профильная труба 60х40х2	2300	1543		
Профильная труба 60х40х2	2500	1565		
Профильная труба 60х40х2 неокраш.	3000	1267		
Ламель 120х1000	1000	284	313	398
Ламель 120х1500	1500	426	469	597
Ламель 120х2000	2000	540	594	756
Ламель 120х2500	2500	по запросу	по запросу	по запросу
Ламель 120х3000	3000			
Планка боковая 60х35	1500	400	440	560
Планка боковая 60х35	1800	480	528	672
Планка боковая 60х35	2000	534	588	748
П-образный парапет (планка верхняя) 65х30	1000	326	359	457
П-образный парапет (планка верхняя) 65х30	1500	489	538	685
П-образный парапет (планка верхняя) 65х30	2000	620	682	868
П-образный парапет (планка верхняя) 65х30	2500	по запросу	по запросу	по запросу
П-образный парапет (планка верхняя) 65х30	3000			
Заглушка (пластмассовая черная)		32		
Заклёпка 4,8х8 ал./ст.		Прайс на саморезы		
Заклёпка 3,2х8 окр.				

Высота ограждения	Длина секции	Кол-во столбов/боковых планок	Кол-во ламелей	Количество заклепок на одну ламель (планку)
1,5 м	1м, 1,5м, 2м, 2,5м, 3м	2 шт.	17 шт.	4 шт.
1,8 м			21 шт.	
2,0 м			24 шт.	

- Ø В связи с особенностями конструкции стандартная длина секции не более 2м
- Ø Стоимость элементов жалюзийного забора длиной 2,5 м и 3 м рассчитывается в индивидуальном порядке - в 0.5-ой и 0.7-ой продукции

Столбы для забора-жалюзи с деревянными ламелями	Длина	Цена, руб./шт.		Примечание
	м	3 х/к без ПК	3 х/к с ПК	
Столб угловой	2,5	3450	3750	13 пазов для ламелей выполненных под углом 30 градусов
Столб промежуточный	2,5	2600	2815	
Столб под калитку (правый или левый)	2,5	2850	3060	

- Ø Количество вырезов под ламели может быть разным - в зависимости и от угла, под которым они будут выполнены

ВНИМАНИЕ! Предоставляется услуга по ДОСТАВКЕ.
Не является публичной офертой

ПЕРМСКИЙ ЗАВОД ПРОФНАСТИЛА

e-mail: profil@kvin.ru



г. Пермь, ул. Дзержинского, 43 тел./факс: +7(342)270-10-15

ЦЕНТРАЛЬНЫЙ ОФИС

ТЦ «Карнавал», ул. Уинская, 8а
тел./факс: +7(342)270-07-04

ТЦ «Строймастер», ул. Ласьвинская, 37
тел./факс: +7(342)270-12-03

ТЦ «Гудвин», ул. Уральская, 63 п.2
тел./факс: +7(342)270-12-04

САДОВЫЙ

ул. Писарева, 25, 2 этаж
тел.: +7(342)209-80-90

ЗАКАМСК

Комсомольский проспект, 75
тел.: +7(342)209-00-11

МОТОВИЛИЖА

ул. Рязанская, 103
тел.: +7(342)258-23-00

ГАЙБА

ТИХИЙ КОМПРОС

ИНДУСТРИАЛЬНЫЙ Р-Н



БАЗОВЫЕ ЦЕНЫ НА ДЫМОХОДЫ-МОНО

Цены указаны с НДС действуют с 07.03.2024 г

Внешний вид	Наименование	Материал	Диаметр трубы D, мм								Область применения	
			110	115	120	130	150	180	200	250		
	Труба 1 м	нерж.316	1 551	1 617	1 683	1 804	2 068	2 453	2 706	3 355	Труба является основным элементом дымоходной системы. Используется на ее прямых участках для достижения требуемой высоты.	
		нерж.430	836	869	902	968	1 100	1 298	1 419	1 749		
	Труба 0,5 м	нерж.316	825	880	891	957	1 089	1 276	1 430	1 749		
		нерж.430	473	484	506	539	605	715	781	957		
	Отвод 45°	нерж.316	1 084	1 144	1 210	1 254	1 353	1 485	1 678	2 074		Используется для огибания препятствий при установке дымохода.
		нерж.430	748	759	781	825	885	968	1 045	1 210		
	Отвод 87°	нерж.316	1 595	1 639	1 672	1 749	1 881	2 013	2 244	2 541		
		нерж.430	897	913	924	979	1 007	1 144	1 265	1 408		
	Тройник	нерж.316	1 419	1 463	1 518	1 606	1 760	2 211	2 420	2 871	Может использоваться для соединения горизонтального и вертикального участков, либо для обеспечения доступа к дымовому каналу, для контроля и чистки.	
		нерж.430	902	935	968	1 023	1 111	1 287	1 353	1 881		
	Шибер (поворотный)	нерж.316	1 348	1 386	1 414	1 546	1 678	2 008	2 206	2 800	Используется для регулирования тяги, путем частичного перекрытия дымового канала, а также в качестве заслонки на неэксплуатируемом камине с открытой топкой для предотвращения оттока теплого воздуха из помещения через дымоход. Заслонка - дроссельная заглушка.	
		нерж.430	880	935	990	1 045	1 100	1 199	1 287	1 529		
<p>(дляMono-трубы с гофрой)</p>	Зонт для трубы (для Mono-трубы с гофрой)	нерж.430	935	946	957	968	1001	1056	1089	1254	Устанавливается на окончание Mono-трубы с гофрой для защиты от выпадающих осадков.	
	Дефлектор	нерж.430	1320	1452	1584	1716	1980	2376	2772	3564	Устанавливается на окончание дымохода в подветренных местах для предотвращения возникновения противотяги в дымоходе.	
	Переход Mono-Mono с меньшего на больший	d - D	110-115	115-120	120-130	130-150	150-180	180-200	200-250	Используется в mono-системе при необходимости изменения диаметра дымового канала одностенного дымохода.		
		нерж.316	-	1007	1023	1073	1139	1337	1469		1606	
	Переход Mono-Mono с большего на меньший	d - D	110-115	115-120	120-130	130-150	150-180	180-200	200-250	Используется в mono-системе при необходимости изменения диаметра дымового канала одностенного дымохода.		
		нерж.316	-	1108	1126	1181	1253	1471	1616		1767	
	Переход Mono-Mono с большего на меньший	нерж.430	-	787	818	890	960	1 041	1 181	1 331		

По желанию заказчика:

Трубы могут быть изготовлены длиной до 2 метров.

Поверхность дымоходов оцинкованная может быть матовой или кристаллической, нержавеющей сталь - зеркальной.

Наружная часть прохода перекрытия, зонта для трубы может быть покрыты термостойкой порошковой краской (см. прайс "Порошковая окраска").

ВНИМАНИЕ! Предоставляется услуга по ДОСТАВКЕ. Не является публичной офертой



г. Пермь, ул. Дзержинского, 43 тел./факс: +7(342)270-10-15

ЦЕНТРАЛЬНЫЙ ОФИС

ТЦ «Карнавал», ул. Уинская, 8а
тел./факс: +7(342)270-07-04

ТЦ «Строймастер», ул. Ласьвинская, 37
тел./факс: +7(342)270-12-03

ТЦ «Гудвин», ул. Уральская, 63 п.2
тел./факс: +7(342)270-12-04

САДОВЫЙ

ЗАКАМСК

МОТОВИЛИКА

ул. Писарева, 25, 2 этаж
тел.: +7(342)209-80-90

Комсомольский проспект, 75
тел.: +7(342)209-00-11

ул. Рязанская, 103
тел.: +7(342)258-23-00

ГАЙБА

ТИХИЙ КОМПРОС

ИНДУСТРИАЛЬНЫЙ Р-Н



БАЗОВЫЕ ЦЕНЫ НА ДЫМОХОДЫ-СЭНДВИЧ

Цены указаны с НДС действуют с 07.03.2024 г

Внешний вид	Наименование	Материал	Диаметр трубы d/D, мм							Область применения
			110/180	115/180	120/180	130/200	150/220	180/250	200/260	
	Сэндвич-труба (длина 1 м)	нерж.316/нерж.430	3 564	3 740	3 828	3 927	4 455	5 214	5 511	Труба типа «сэндвич» является базовым элементом сэндвич-системы. Используется на ее прямых участках для достижения требуемой высоты. Состоит из внутренней и внешней трубы, между которыми находится слой теплоизоляции.
		нерж.316/оцинк.	2 607	2 706	2 904	3 531	4 180	4 422	4 686	
		нерж.430/нерж.430	2 442	2 475	2 519	2 816	3 168	3 685	3 850	
	Сэндвич-труба (длина 0,5 м)	нерж.316/нерж.430	2 101	2 145	2 200	2 695	2 838	3 091	3 256	
		нерж.316/оцинк.	2 470	2 525	2 574	2 706	3 091	3 553	3 762	
		нерж.430/нерж.430	1 848	1 980	2 046	2 662	2 772	3 102	3 234	
	Сэндвич-отвод 45°	нерж.316/нерж.430	1 650	1 705	1 760	2 200	2 420	2 585	2 882	Используется для гибания прелетствий при установке дымохода.
		нерж.316/оцинк.	1 463	1 496	1 540	2 189	2 266	2 398	2 585	
		нерж.430/нерж.430	2 838	2 904	2 970	3 168	3 531	4 158	4 318	
		нерж.430/оцинк.	2 376	2 442	2 508	2 706	2 970	3 498	3 828	
	Сэндвич-отвод 87°	нерж.316/нерж.430	1 826	1 892	1 958	2 024	2 288	2 486	2 838	Используется для гибания прелетствий при установке дымохода.
		нерж.316/оцинк.	1 496	1 562	1 617	1 628	1 760	2 024	2 222	
		нерж.430/нерж.430	3 300	3 366	3 498	3 663	4 026	4 620	4 884	
		нерж.430/оцинк.	2 772	2 882	2 904	3 124	3 465	4 120	4 516	
	Сэндвич-тройник	нерж.316/нерж.430	2 442	2 508	2 574	2 640	2 970	3 300	3 630	Может использоваться для соединения горизонтального и вертикального участков, либо для обеспечения доступа к дымовому каналу, для контроля и чистки.
		нерж.316/оцинк.	2 376	2 442	2 508	2 772	3 036	3 696	4 092	
		нерж.430/нерж.430	4 224	4 356	4 422	4 752	5 280	6 336	6 996	
		нерж.430/оцинк.	3 498	3 564	3 630	4 026	4 422	5 280	5 808	
	Шибер-сэндвич (поворотный)	нерж.316/нерж.430	2 706	2 772	2 838	3 102	3 432	4 092	4 488	Используется для регулирования тяги, путем частичного перекрытия дымового канала, а также в качестве заслонки на неэксплуатируемом камине с открытой топкой для предотвращения оттока теплого воздуха из помещения через дымоход. Заслонка - дроссельная заглушка.
		нерж.316/оцинк.	2 376	2 442	2 508	2 772	3 036	3 696	4 092	
		нерж.430/нерж.430	2 970	3 036	3 102	3 300	3 696	4 224	4 620	
		нерж.430/оцинк.	2 310	2 376	2 574	2 640	2 970	3 894	4 158	
	Оголовок для сэндвича	нерж.430/нерж.430	1 452	1 496	1 518	1 573	1 650	1 782	1 837	Устанавливается на окончание дымохода для защиты от выпадающих осадков.
		нерж.316/нерж.430	1 452	1 496	1 518	1 573	1 650	1 782	1 837	
	Конус	нерж.316/нерж.430	2 178	2 244	2 376	2 442	2 772	3 168	3 432	Устанавливается на окончание дымоходной трубы при использовании в качестве отопительного прибора котла с высокой температурой исходящих газов. Также является переходным элементом для зонта и дефлектора.
		нерж.316/оцинк.	1 716	1 782	1 848	1 980	2 178	2 904	3 036	
		нерж.430/нерж.430	1 232	1 298	1 353	1 364	1 562	1 760	1 892	
		нерж.430/оцинк.	946	979	1 023	1 034	1 166	1 298	1 364	
	Заглушка проходная для сэндвича (наружная)	нерж.430	682	682	682	748	814	946	946	Используется при соединении дымоходных систем различного типа. Монтируется в частях перехода с сэндвич-системы на моно.
		нерж.316/нерж.430	682	682	682	748	814	946	946	
	Адаптер котла сэндвич (Переход Моно-Сэндвич)	нерж.316/нерж.430	2 222	2 288	2 420	2 486	2 816	3 212	3 476	Используется при соединении дымоходных систем различного типа. Монтируется в частях перехода с моно-системы на сэндвич. Также применяется для соединения патрубка котла с дымоходной системой "сэндвич". Диаметр той части адаптера, которая одевается на котел, должен быть больше диаметра патрубка котла.
		нерж.316/оцинк.	1 760	1 826	1 892	2 024	2 222	2 948	3 080	
		нерж.430/нерж.430	1 232	1 298	1 353	1 364	1 562	1 826	1 958	
		нерж.430/оцинк.	946	979	1 023	1 034	1 166	1 298	1 364	

По желанию заказчика:

Сэндвич-трубы могут быть изготовлены длиной не более 1 метра.

Поверхность дымоходов оцинкованная может быть матовой или кристаллической, нержавеющей сталь - зеркальной.

Наружняя часть сэндвич трубы, сэндвич отвода, оголовка для сэндвича, заглушки для сэндвича может быть покрыты термостойкой порошковой краской (см. прайс "Порошковая окраска").

ВНИМАНИЕ! Предоставляется услуга по ДОСТАВКЕ.
Не является публичной офертой

ПЕРМСКИЙ ЗАВОД ПРОФНАСТИЛА

e-mail: profil@kvin.ru



г. Пермь, ул. Дзержинского, 43 тел./факс: +7(342)270-10-15

ЦЕНТРАЛЬНЫЙ ОФИС

ТЦ «Карнавал», ул. Уинская, 8а
тел./факс: +7(342)270-07-04

ТЦ «Строймастер», ул. Аасьвинская, 37
тел./факс: +7(342)270-12-03

ТЦ «Гудвин», ул. Уральская, 63 п.2
тел./факс: +7(342)270-12-04

САДОВЫЙ
ул. Писарева, 25, 2 этаж
тел.: +7(342)209-80-90

ЗАКАМСК
Комсомольский проспект, 75
тел.: +7(342)209-00-11

МОТОВИЛИХА
ул. Рязанская, 103
тел.: +7(342)258-23-00

ГАМБА

ТИХИЙ КОМПРОС

ИНДУСТРИАЛЬНЫЙ Р-Н



БАЗОВЫЕ ЦЕНЫ НА КОМПЛЕКТУЮЩИЕ К ДЫМОХОДАМ

Цены указаны с НДС действуют с 07.03.2024 г

Внешний вид	Наименование	Материал	Диаметр трубы D, мм										Область применения	
			110	115	120	130	150	180	200	220	250	260		
	Юбка	нерж.430		286	297	308	341	407	451	495	572	605	Закрывающий элемент для защиты от попадания осадков в зазор между трубой и конусом прохода кровли.	
	Проход кровли с нержавеющей листом	конус - нерж.430 пластина - нерж.430	0°	2 178	2 310	2 442	2 574	2 838	3 102	3 234	3 630	3 894	4 026	Кровельные проходы предназначены для герметизации отверстия в кровле в месте прохода дымохода. Проход состоит из двух частей: конуса и пластины. Для установки на неровной кровле, рекомендуется использование прохода со свинцовой пластиной, которая формируется с учетом рельефа кровли. Для дополнительной защиты стык конуса и пластины проходного элемента следует промазать герметиком.
			5-20°	2 288	2 420	2 552	2 684	2 948	3 212	3 344	3 740	4 004	4 136	
			20-35°	2 398	2 530	2 662	2 794	3 058	3 322	3 454	3 850	4 114	4 246	
			35-45°	2 508	2 640	2 772	2 904	3 168	3 432	3 564	3 960	4 224	4 356	
	Проход перекрытия (пластина)	нерж.430	1 188	1 188	1 188	1 188	1 188	1 188	1 188	1 188	1 188	1 188	Используется для прохода дымохода через междуэтажное перекрытие и стены, защищает материалы перекрытия от нагрева и возгорания при соприкосновении с дымовой трубой. Проход без теплоизоляции.	
	Проход перекрытия (Стакан + пластина)	нерж.430	3 102	3 102	3 102	3 102	3 102	3 102	3 102	3 102	3 102	3 102	Используется для прохода дымохода через междуэтажное перекрытие и стены, защищает материалы перекрытия от нагрева и возгорания при соприкосновении с дымовой трубой. Проход без теплоизоляции.	
	Заглушка ревизии (наружная)	нерж.430	385	407	429	462	484	528	583	660	792	847	Устанавливается в средней части тройника для сбора и очистки сажи и других фрагментов, попадающих в дымовой канал. Заглушка закрепляется на тройнике при помощи трубного хомута.	
	Конденсатоотвод	нерж.430	528	539	561	616	671	748	825	902	990	1 056	Устанавливается в нижней части тройника для сбора конденсата. Конденсатоотвод закрепляется на тройнике при помощи трубного хомута.	
	Хомут трубный (с болтом)	нерж.430	154	165	176	187	198	231	242	264	297	308	Хомутами должны скрепляться места стыков труб и других элементов (отводов, тройников и т.п.), тем самым повышается прочность конструкции и соблюдаются необходимые нормы пожарной безопасности.	
	Крепление стеновое	х/к 1.0	858	880	924	990	1 100	1 232	1 386	1 452	1 716	1 848	Фиксирует трубу при монтаже её вдоль стены или опоры. Крепится у основания трубы, а затем через каждые 2 м. Опорные боковые крепления могут быть отогнуты как вверх, так и вниз.	

По желанию заказчика:

Трубы могут быть изготовлены длиной до 2 метров.

Поверхность дымоходов оцинкованная может быть матовой или кристаллической, нержавеющая сталь - зеркальной.

Наружная часть комплектующих к дымоходам может быть покрыта термостойкой порошковой краской (см. раздел "Порошковая окраска").

ВНИМАНИЕ! Предоставляется услуга по ДОСТАВКЕ.
Не является публичной офертой



ПЕРМСКИЙ ЗАВОД ПРОФНАСТИЛА

г. Пермь, ул. Дзержинского, 43 пав./факс: +7(342)270-10-18

ЦЕНТРАЛЬНЫЙ ОФИС

ТЦ «Кармав» - ул. Уточкина, Ва ТЦ «Строймастер» - ул. Аламышева, 37 ТЦ «Гудин» - ул. Урицкого, 63 п.д.

тел./факс: +7(342)270-07-04 тел./факс: +7(342)270-15-43 тел./факс: +7(342)270-15-36

САЛОНЫ

ул. Пастухова, 20, 2 этаж
тел./факс: +7(342)209-80-90

ГАЛЕРЕЯ

ЗАКАЗЫ

Компьютерный отдел: 75
тел./факс: +7(342)209-00-11

ТЕХНИЧЕСКОЕ

Уличная служба Döcke

МОТОБИЛКА

ул. Рабочих, 101
тел./факс: +7(342)258-23-00



































Рабочий график: от 07.03.2024



Витыецый сайдинг Döcke PREMIUM, STANDARD

Наименование	Кол-во, шт	Цвет							Размер, мм	Полная площадь, м ²	Цена руб/шт	Цена руб/м ²
		Баман	Киви	Крем-Бронза	Лемос	Пломбир	Сливки					
Доска STANDARD Сайдинг												
Сайдинг Каркабелый брус D4D Рабочая ширина 203 мм	20								3000	0,61	По запросу	
Сайдинг Елочка DSC Рабочая ширина 256 мм	20								3000	0,77	По запросу	
Доска STANDARD Софиты												
Софит (Пломбир) сплошной, перфорированный, с центральной перфорацией Рабочая ширина 305 мм	16								3000	0,92	По запросу	
Софит (Шоколад) сплошной, перфорированный, с центральной перфорацией Рабочая ширина 305 мм	16								3000	0,92		
Софит (Графит, Каштан, Красное вино) ТОЛЬКО! с центральной перфорацией Рабочая ширина 305 мм	16								3000	0,92		
Доска PREMIUM Сайдинг												
Сайдинг Каркабелый брус D4.5D Рабочая ширина 232 мм	20								3600	0,84	По запросу	
Сайдинг Елочка-Хаус D4.7T Рабочая ширина 243 мм	20								3600	0,87	По запросу	
Доска PREMIUM Сайдинг												
Сайдинг Брус D6S Рабочая ширина 300 мм	16								3600	1,08	По запросу	
Доска PREMIUM Софиты												
Софит сплошной, перфорированный, с центральной перфорацией Рабочая ширина 305мм	16								3000	0,92	По запросу	
Доска PREMIUM Софиты												
Софит сплошной, перфорированный, с центральной перфорацией Рабочая ширина 305мм	16								3000	0,92	По запросу	
Доска PREMIUM Универсальные аксессуары												
Окантовочный профиль (Пломбир)	38								3000	-		
Околовенный профиль (Пломбир) Общая ширина 200мм / рабочая ширина 177мм	12								3600	-		
ВНИМАНИЕ все цвета кроме ПРОМЕРА (под заказ!!!) Околовенный профиль (Сливки, Крем-Бронза, Банан, Карамель, Кatushko, Mango!!!) Общая ширина 200мм / рабочая ширина 177мм	12								3600	-		
Околовенный профиль (Шоколад) Общая ширина 200мм / рабочая ширина 177мм	12								3600	-		
Финишный профиль (Пломбир)	60								3000	-		
Финишный профиль (Гулубина, Хауса, Фисташки, Сливки, Крем-Бронза, Лемос, Перси, Банан, Киви, Сливка, Карамель, Кatushko, Mango!!!)	60								3000	-		
ВНИМАНИЕ цвет КАШТАН (под заказ!!!) Финишный профиль (Шоколад, Каштан, Графит)	60								3000	-		

Н-профиль (Пломбир)	43								3000	-
Н-профиль (Голубика, Халеа, Фисташки, Сливки, Крем-Бриле, Лимон, Перси, Банан, Киви, Слива, Карамель, Калучино, Манго!!!)	43								3000	-
ВНИМАНИЕ цвет КАШТАН (под заказ)!!! Н-профиль (Шоколад, Каштан, Графит)	43								3000	-
Стартовый профиль (Пломбир)	50								3000	-
Внешний угол 75 мм (Пломбир)	12								3000	-
Внешний угол 75мм (Голубика, Халеа, Фисташки, Сливки, Крем-Бриле, Лимон, Перси, Банан, Киви, Слива, Карамель, Калучино, Манго!!!)	12								3000	-
Внешний угол 75мм (Шоколад)	12								3000	-
Внутренний угол (Пломбир)	22								3000	-
Внутренний угол (Голубика, Халеа, Фисташки, Сливки, Крем-Бриле, Лимон, Перси, Банан, Киви, Слива, Карамель, Калучино, Манго!!!)	22								3000	-
Внутренний угол (Шоколад)	22								3000	-
Напечник 75 мм (Пломбир)	38								3600	-
Напечник 75 мм (Шоколад)	38								3600	-
ВНИМАНИЕ цвет ПЛОМБИР (под заказ)!!! Напечник 89 мм (Пломбир)	22								3600	-
ВНИМАНИЕ все цвета (под заказ)!!! Напечник 89 мм (Шоколад)	22								3600	-
ВНИМАНИЕ цвет ПЛОМБИР (под заказ)!!! Откос 254 мм (Пломбир)	12								3600	-
ВНИМАНИЕ все цвета (под заказ)!!! Откос 254 мм (Шоколад)	12								3600	-
J-фаска (Пломбир) Полная ширина 200 мм/ рабочая ширина 180мм	29								3000	-
ВНИМАНИЕ цвет ГРАНАТ, КАШТАН (под заказ)!!! J-фаска (Шоколад, Каштан, Графит,) Полная ширина 200 мм/ рабочая ширина 180мм	29								3000	-
J-профиль (Пломбир)	66								3000	-
J-профиль (Голубика, Халеа, Фисташки, Сливки, Крем-Бриле, Лимон, Перси, Банан, Киви, Слива, Карамель, Калучино)	66								3000	-
ВНИМАНИЕ цвет КАШТАН (под заказ)!!! J-профиль (Шоколад, Каштан, Графит, Красное вино)	66								3000	-
Молдинг (Пломбир)	50								3000	-
Молдинг (Шоколад)	50								3000	-
Отлив (Пломбир) Рабочая ширина 100 мм	48								3000	-
Гибкий J-профиль (Пломбир)	5								3600	-
Гибкий J-профиль (Шоколад)	5								3600	-

По запросу

* ПОД ЗАКАЗ с открытыми сроками до 3-х месяцев

* Цена указана при отгрузке со склада поставщика

ВНИМАНИЕ! Предоставляется услуга по ДОСТАВКЕ.
Не является публичной офертой



ПЕРМСКИЙ ЗАВОД ПРОФСТАИЛА

г. Пермь, ул. Давыдовского, 63 тел./факс +7(342)270-10-15
 г. Пермь, ул. Успенка, Восточный район, д. 10 тел./факс +7(342)270-07-04
 г. Пермь, ул. Коммунальная, 27 тел./факс +7(342)270-13-03
 г. Пермь, ул. Заводская, 63-2 тел./факс +7(342)270-13-04
 г. Пермь, ул. Коммунальная, 27 тел./факс +7(342)270-13-03
 г. Пермь, ул. Заводская, 63-2 тел./факс +7(342)270-13-04
 г. Пермь, ул. Коммунальная, 27 тел./факс +7(342)270-13-03
 г. Пермь, ул. Заводская, 63-2 тел./факс +7(342)270-13-04
 г. Пермь, ул. Коммунальная, 27 тел./факс +7(342)270-13-03
 г. Пермь, ул. Заводская, 63-2 тел./факс +7(342)270-13-04

кварт. 00000010



Разовый брак от 07.03.2024

Внешний сайдинг Döcke LUX BERGART

Наименование	Кол-во в упаковке	Цвет							Размер, мм	Площадь покрытия, м2/шт	Цена руб/шт	Цена руб/м2
		Рибна	Кар	Орех	Камешка береза	Зеленый каштан	Мендель	Фундук				
Döcke LUX Сайдинг	шт											
БЛОК КАК В БАТТ Толщина 1,2 мм Рабочая ширина 243 мм	20								3 000	0,87		По запросу
Брус ОБС Толщина 1,2 мм Рабочая ширина 269 мм	16								3 000	1,08		По запросу
Döcke LUX Сайдинг	шт	Рибна	Кар	Орех	Камешка береза	Зеленый каштан	Мендель	Фундук				
ВНИМАНИЕ цвет ФУНДУК (под заказ)!!! Сайдинг с фрезерованной перфорацией Рабочая ширина 305 мм	16								3 000	0,92		По запросу
Döcke LUX Аксессуары	шт	Рибна	Кар	Орех	Камешка береза	Зеленый каштан	Мендель	Фундук				
ВНИМАНИЕ цвет ФУНДУК (под заказ)!!! Н-профиль	45								3 000	-		
ВНИМАНИЕ цвет ФУНДУК (под заказ)!!! д-профиль	66								3 000	-		
Внешний угол	12								3 000	-		По запросу
Внутренний угол	22								3 000	-		
Фанельный профиль	60								3 000	-		
Döcke LUX Сайдинг BERGART Невинит	шт	Кашель	Планк	Клосс	Кадровый орех							
Сайдинг BERGART Невинит?? Толщина 1,2 мм Рабочая ширина 265 мм	14								3 000	0,92		По запросу
Döcke LUX Аксессуары BERGART	шт											
Л-профиль 30 мм BERGART (Пломбы)	20								3 000	-		
Л-профиль 36 мм BERGART (Дюпеля)	20								3 000	-		
Внешний угол 30 мм BERGART (Пломбы)	8								3 000	-		
Внешний угол 36 мм BERGART (Дюпеля)	8								3 000	-		
Налочник 15мм / 20мм BERGART (Пломбы)	14								3 000	-		
Налочник 15мм / 20мм BERGART (Дюпеля)	14								3 000	-		По запросу
Опознавательный профиль 20мм BERGART (Пломбы)	10								3 000	-		
Опознавательный профиль 20мм BERGART (Дюпеля)	10								3 000	-		
Стартовый металлический профиль BERGART	60								2 000	-		

* ПОД ЗАКАЗ - открытыми сроками до 3-х месяцев

** Цена указана при отгрузке со склада поставщика

ВНИМАНИЕ! Предоставляется услуга по ДОСТАВКЕ.

На является публичной офертой



г. Пермь, ул. Дзержинского, 43 тел./факс: +7(342)270-10-15

ЦЕНТРАЛЬНЫЙ ОФИС

ТЦ «Карнавал», ул. Уинская, 8а
тел./факс: +7(342)270-07-04

ТЦ «Строймастер», ул. Ласьвинская, 37
тел./факс: +7(342)270-12-03

ТЦ «Гудвин», ул. Уральская, 63 п.2
тел./факс: +7(342)270-12-04

САДОВЫЙ

ул. Писарева, 25, 2 этаж
тел.: +7(342)209-80-90

ЗАКАМСК

Комсомольский проспект, 75
тел.: +7(342)209-00-11

МОТОВИЛИЖА

ул. Рязанская, 103
тел.: +7(342)258-23-00

ГАЙВА

ТИХИЙ КОМПРОС

ИНДУСТРИАЛЬНЫЙ Р-Н

Розничный прайс от 07.03.2024 г

Проходные, вентиляционные элементы "Viotto"



Крышная вентиляция - необходимый элемент современных малоэтажных загородных домов. Она позволяет избежать протечек и накопления влаги в подкровельном пространстве, организовать эффективную вентиляцию внутренних помещений, создать здоровый микроклимат.

Наименование	Цвет	Цена, руб./шт.	Изображение
<p>Черепаша. Вентилятор подкровельного пространства - обеспечивает доступ воздуха в подкровельное пространство, препятствует образованию конденсата и влаги в кровельных конструкциях и между кровельным покрытием и гидроизоляцией. Препятствует образованию плесени и грибка на стропильной системе и внутренней отделке дома.</p>			
Вентилятор подкровельного пространства	для готовой мягкой и фальцевой кровли	Состоит из основания (проходного элемента), решетки и крышки. RAL 3005 красное вино RAL 6005 зеленый мох RAL 8017 шоколад	
	для металлочерепицы		
	для мягкой кровли при монтаже		
	с универсальным проходным элементом		
		1995	
		1754	
		3780	
<p>Выход вентиляции канализации - служит для выравнивания давления в канализационной системе в момент слива воды из санузлов и ванн. Препятствует проникновению неприятных запахов в жилые помещения.</p>			
Выход вентиляции канализации	для готовой мягкой и фальцевой кровли	Состоит из основания (проходного элемента), и шарнира с трубой. Регулируемый уровень наклона от 5°С до 45°С	
	для металлочерепицы		
	для готовой мягкой и фальцевой кровли при монтаже		
	с универсальным проходным элементом		
		2877	
		4862	
<p>Труба вентиляционная - обеспечивает приток свежего воздуха и правильную циркуляцию воздушных потоков в доме. Создает благоприятный микроклимат, обеспечивая правильный воздухообмен.</p>			
Труба вентиляционная d-110 h-550 - для готовой мягкой кровли и фальцевой кровли. Состоит из основания (проходного элемента), и шарнира с трубой.	не утепленная	Состоит из основания (проходного элемента), и шарнира с трубой.	
Труба вентиляционная d-110 h-550 - для металлочерепицы. Состоит из основания (проходного элемента), и шарнира с трубой.			
Труба вентиляционная d-110 h-550 - для готовой мягкой кровли и фальцевой кровли при монтаже. Состоит из основания (проходного элемента), и шарнира с трубой.			
Труба вентиляционная d-110 h-550 - с универсальным проходным элементом. Состоит из основания (проходного элемента), и шарнира с трубой.			
Труба вентиляционная d-110 h-550 - для готовой мягкой кровли и фальцевой кровли. Состоит из основания (проходного элемента), и шарнира с трубой.	утепленная	Регулируемый уровень наклона от 5°С до 45°С На колпаке имеется встроенный уровень для удобства выравнивания трубы на кровле.	RAL 3005 красное вино RAL 6005 зеленый мох RAL 8017 шоколад
Труба вентиляционная d-110 h-550 - для металлочерепицы. Состоит из основания (проходного элемента), и шарнира с трубой.			
Труба вентиляционная d-110 h-550 - для готовой мягкой кровли и фальцевой кровли при монтаже. Состоит из основания (проходного элемента), и шарнира с трубой.			
Труба вентиляционная d-110 h-550 - с универсальным проходным элементом. Состоит из основания (проходного элемента), и шарнира с трубой.			
		3770	
		4904	
		4022	
		5408	
Комплектующие			
Кольцо гидрозатвора		RAL 3005 красное вино RAL 6005 зеленый мох RAL 8017 шоколад	840

ВНИМАНИЕ! Предоставляется услуга по ДОСТАВКЕ.
Не является публичной офертой



ПЕРМСКИЙ ЗАВОД ПРОФНАСТИЛА

e-mail: profil@kvin.ru

г. Пермь, ул. Дзержинского, 43 тел./факс: +7(342)270-10-15

ЦЕНТРАЛЬНЫЙ ОФИС

ТЦ «Карнавал», ул. Уинская, 8а
тел./факс: +7(342)270-07-04

ТЦ «Строймастер», ул. Ласьвинская, 37
тел./факс: +7(342)270-12-03

ТЦ «Гудвин», ул. Уральская, 63 п.2
тел./факс: +7(342)270-12-04

САДОВЫЙ

ул. Писарева, 25, 2 этаж
тел.: +7(342)209-80-90

ЗАКАМСК

Комсомольский проспект, 75
тел.: +7(342)209-00-11

МОТОВИЛИХА

ул. Рязанская, 103
тел.: +7(342)258-23-00

ГАЙВА

ТИХИЙ КОМПРОС

ИНДУСТРИАЛЬНЫЙ Р-Н

Базовые цены действительны от 19.02.2024 г

Проходки кровельные

Проходка кровельная - простое и надежное решение для герметизации круглых труб и вывода на кровлю. Состоит из алюминиевого фланца и гофры из ЭПДМ-резины, а с обратной стороны изменяются канавки для заполнения кровельным герметиком



WWW.KVIN.RU

Наименование		Цвета	Диаметр, мм	Размер фланца	Цена, руб./шт.	Изображение
Проходка кровельная угловая	Предназначена для скатных кровель с углом наклона более 25 градусов	Красный/ коричневый/ зелёный	№1 d75-200	420x420	2825	
Проходка кровельная угловая Мастер-флеш (силикон)		Красный/ коричневый/ зелёный/ черный	№110 d75-200	420x420	1626	
Проходка кровельная угловая Мастер-флеш (силикон с металлическим основанием)		Коричневый/ синий/ зелёный/ черный	№17 d75-200	455x455	1645	
Проходка кровельная прямая	Предназначены для плоских и малоуклонных кровель, отлично подходит для монтажа сэндвич-труб, труб вентиляции, электрических кабелей, флагштоков и мачт телевизионных антенн	Красный/ коричневый	№4 d76-178	273x273	1531	
			№7 d152-279	380x380	2422	

ВНИМАНИЕ! Предоставляется услуга по ДОСТАВКЕ.

Не является публичной офертой

ПЕРМСКИЙ ЗАВОД ПРОФНАСТИЛА

e-mail: profil@kvin.ru



г. Пермь, ул. Дзержинского, 43 тел./факс: +7(342)270-10-15

ЦЕНТРАЛЬНЫЙ ОФИС

ТЦ «Карнавал», ул. Уинская, 8а
тел./факс: +7(342)270-07-04

ТЦ «Строймастер», ул. Ласьвинская, 37
тел./факс: +7(342)270-12-03

ТЦ «Гудвин», ул. Уральская, 63 п.2
тел./факс: +7(342)270-12-04

САДОВЫЙ
ул. Писарева, 25, 2 этаж
тел.: +7(342)209-80-90

ЗАКАМСК
Комсомольский проспект, 75
тел.: +7(342)209-00-11

МОТОВИЛИХА
ул. Рязанская, 103
тел.: +7(342)258-23-00

ГАЙВА

ТИХИЙ КОМПРОС

ИНДУСТРИАЛЬНЫЙ Р-Н



**Розничный прайс от 07.03.2024г
Паро/гидроизоляция**

Цены указаны с учетом НДС

Наименование товара	Класс	Тип	Область применения	Плотность, гр./кв.м	Продольная прочность Н/5см	Поперечная прочность Н/5см	Водоупорность, мм вод.столба	Устойчивость к УФ	Размеры, м	Площадь рулона, кв.м	Цена, руб.	
											рул	м2
Наноизол В	Стандарт	Пароизоляция	Защищает утеплитель и другие элементы строительных конструкций от насыщения парами воды изнутри помещения в зданиях всех типов.	60	109	86	-	-	1,6	70	1 394	20
Оптим Д (с клеевой полосой)	Стандарт	Паро/гидроизоляция высокой прочности	Защищает конструкции здания от проникновения водяных паров, конденсата и влаги, в неутепленных кровлях - от влияния внутренней влаги и конденсата	85	465	429	1000	2 мес	1,6	70	2179 <small>цена из наличия на складе</small>	31
Наноизол D	Стандарт			98	1060	880			1,5	70	2 319	33
Спанизол ECO D	Эконом			48-50	880	640	1000	3-4 мес		70	1394 <small>цена из наличия на складе</small>	20
Наноизол С	Стандарт			70	169	91			1,6	70	2 076	30

Ветрозащитная плёнка

Наименование товара	Класс	Тип	Область применения	Плотность, гр./кв.м	Продольная прочность Н/5см	Поперечная прочность Н/5см	Водоупорность, мм вод.столба	Устойчивость к УФ	Размеры, м	Площадь рулона, кв.м	Цена, руб.	
											рул	м2
Наноизол А	Стандарт	Влаго/ветрозащита	Защищает утеплитель и внутренние элементы вентилируемого фасада от ветра, влаги. Обеспечивает выведение водяных паров.	75	160	110			1,6	70	1 851	26

Шумоизоляция

Наименование товара	Тип	Область применения	Толщина, мм	Длина, м	Цена
					руб./рулон
Шумоизолирующая лента под фальц 150x5мм	Шумоизоляция	Снижение уровня шума на металлических фальцевых кровлях. Укладывается на кровельную деревянную обрешетку под фальцевые картины	5	48	2 689

Уплотнитель универсальный

Уплотнитель универсальный применяется при монтаже металлочерепицы и профнастила, в качестве высоко воздухопроницаемого влагонакапливающего фильтра и предотвращает попадание снега, воды, листьев, пыли, птиц и грызунов в подкровельное пространство

Профиль	шт. в упаковке	Толщина, мм	Длина, м	Цена
				руб./шт.
*"Монтеррей" (конька/обратный)	200/250	20	1,1	105
Н/С 20 (конька/обратный)	300/500	20	1,1	105
НС 21 (конька/обратный)	400	20	1	105
НС 35 (конька/обратный)	250	20	1	105
С 44 (конька/обратный) ГОСТ	130/200	20	1	105
Н 60 (конька/обратный)	100/150	30	0,85	105
Н 75 (конька/обратный)	90/150	30	0,75	105
Уплотнитель универс.ОППУ клеевым слоем ПРЕМИУМ	275	20x40	2	251
Уплотнитель универс.ОППУ клеевым слоем ПРЕМИУМ	176	30x40	2	310
Уплотнитель универс.ЗППУ клеевым слоем СТАНДАРТ	275	20x40	2	185
Уплотнитель универс.ЗППУ клеевым слоем СТАНДАРТ	176	30x40	2	240

*Позиции, которые не являются складскими, продаются только кратно упаковке!

Аэроэлемент Venle представляет собой рулонный материал, состоящий из двух алюминиевых полос скрепленных между собой нетканым геотекстильным, термоскрепленным полотном из полипропилена. На края алюминиевых полос наклеены полосы самоклеящегося материала «Герлен» (бутил-каучуковая лента) с защитной пленкой. Полосы из алюминиевой фольги окрашены с 2х сторон двойным слоем, что обеспечивает более долгий и надежный срок службы. В изготовлении ленты применяется филаментная полиэфирная нить, состоящая из непрерывных волокон.

Лента коньковая вентиляционная ПРЕМИУМ 0,24x5м	RAL8017 коричневый	1600	
Лента карнизная вентиляционная СТАНДАРТ 0,10x5м	RAL7024 серый графит	450	

ВНИМАНИЕ! Предоставляется услуга по ДОСТАВКЕ.
Не является публичной офертой

**ПЕРМСКИЙ ЗАВОД ПРОФНАСТИЛА**

e-mail: profil@kvin.ru

г. Пермь, ул. Дзержинского, 43 тел./факс: +7(342)**270-10-15****ЦЕНТРАЛЬНЫЙ ОФИС**ТЦ «Карнавал», ул. Уинская, 8а
тел./факс: +7(342)**270-07-04**ТЦ «Строймастер», ул. Ласьвинская, 37
тел./факс: +7(342)**270-12-03**ТЦ «Гудвин», ул. Уральская, 63 п.2
тел./факс: +7(342)**270-12-04****САДОВЫЙ**ул. Писарева, 25, 2 этаж
тел.: +7(342)**209-80-90****ЗАКАМСК**Комсомольский проспект, 75
тел.: +7(342)**209-00-11****МОТОВИЛИХА**ул. Рязанская, 103
тел.: +7(342)**258-23-00****ГАЙВА****ТИХИЙ КОМПРОС****ИНДУСТРИАЛЬНЫЙ Р-Н**

WWW.KVIN.RU

Цены действительны с 26.03.2024 г**ОКРАСКА ПОРОШКОВЫМИ КРАСКАМИ**

Мы имеем возможность окрашивать изделия не только в стандартные цвета каталога RAL, но и в редкие, экзотические цвета и текстуры.

Максимальные габариты изделий ограничены габаритами печи (мм): 2500 x 1600 x 1000.

Тип окрашиваемой поверхности	Стоимость покраски	
	Краски по каталогу RAL	Краски с металлическим эффектом
Профнастил, гладкие листы, линейные панели, сайдинг, штакетник, фальц (и другие изделия с ровной поверхностью)*	280 р./м ²	370 р./м ²
Маломерные и штучные изделия (в т.ч. дымоходы)**	рассчитывается в отделе маркетинга	

*** Окраска продукции с ровной поверхностью осуществляется только после согласования клиентом образца окраски и письменного подтверждения этого согласования!**

****** Изделия сложной конфигурации, требующие детального прокрашивания.

При покраске изделий плоского типа и не имеющего изначально отверстий, в нём будут сделаны технологические отверстия.

При расчете стоимости покраски сборного изделия общая площадь изделия рассчитывается как сумма площадей его частей.

Наценка за покрытие порошковой краской доборных элементов, декоративных элементов для забора цвета RAL составляет 20%, цвета антик - 30% (от стоимости аналогичного изделия из полиэстера).

При покрытии нестандартным цветом доборных элементов, декоративных элементов для забора, снегозадержателя, водосточной системы применяется наценка 500 руб./заказ.

Стандартные цвета: RAL 1014, RAL 1018, RAL 3005, RAL 3020, RAL 5005, RAL 6005, RAL 7004, RAL 7024, RAL 7032, RAL 7035, RAL 8017, RAL 9003, RAL 9005, RAL 9006.

При объеме менее 7 м² наценка - 300 руб.

При расчете заказа возможны следующие наценки:

наценка за перекраску из одного цвета в другой - 20% (БЕЗ ГАРАНТИИ);

наценка за покраску одного изделия в два цвета - 75%;

наценка за срочность (изготовление в срок до 3 дней) - 30%.

При условиях постоянного сотрудничества мы готовы предоставить индивидуальные цены, зафиксированные за каждым клиентом.

ВНИМАНИЕ! Предоставляется услуга по ДОСТАВКЕ.
Не является публичной офертой

ПЕРМСКИЙ ЗАВОД ПРОФНАСТИЛА

e-mail: profil@kvin.ru



г. Пермь, ул. Дзержинского, 43 тел./факс: +7(342)270-10-15

ЦЕНТРАЛЬНЫЙ ОФИС

ТЦ «Карнавал», ул. Уинская, 8а
тел./факс: +7(342)270-07-04

ТЦ «Строймастер» ул. Ласьвинская, 37
тел./факс: +7(342)270-12-03

ТЦ «Гудвин», ул. Уральская, 63 п.2
тел./факс: +7(342)270-12-04

САДОВЫЙ

ул. Писарева, 25, 2 этаж
тел.: +7(342)209-80-90

ЗАКАМСК

Комсомольский проспект, 75
тел.: +7(342)209-00-11

МОТОВИЛИХА

ул. Рязанская, 103
тел.: +7(342)258-23-00

ГАЙВА

ТИХИЙ КОМПРОС

ИНДУСТРИАЛЬНЫЙ Р-Н



Прайс-лист на услуги лазерной резки от 07.03.2024

Цены указаны с НДС

Лазерная резка – современный высокоэффективный метод металлообработки.

Раскрой металлического листа данным способом осуществляется с максимальной точностью и скоростью.

Наше Оборудование:

Оптоволоконный лазерный станок для резки металла MetalTec 1530S

Технические характеристики:

Максимальный размер листа, мм 1500 x 3000

Скорость нарезки, м/мин 140-200

Точность резки, мм 0,01

Точность позиционирования, мм ±0,03

Преимущества лазерной резки:

- Не требуется последующая обработка (линия реза получается гладкой и ровной);
- Изготавливаются детали с любым сложным контуром по выгодной цене;
- Экономится сырьевой материал (отходы практически отсутствуют или образуются в минимальном объеме);
- Гарантировано отсутствие брака за счет автоматизации технологического процесса.



Стоимость лазерной резки, руб/пог.м*

Толщина металла, мм	Углеродистая сталь, руб/пог.м	Оцинкованная сталь, руб/пог.м	Нержавеющая сталь, руб/пог.м	Алюминий, руб/пог.м	Медь, латунь, руб/пог.м
0.5	8	10	13		
0.55	8	10	13		
0.6	8	10	13		
0.65	8	10	13		
0.7	8	10	13		
0.75	8	10	13		
0.8	9	12	16		
0.85	9	12	16		
0.9	9	12	16		
0.95	9	12	16		
1.0	10	13	17	28	38
1.2	12	16	23	32	45
1.5	14	19	26	37	57
2	17	22	32	40	68
2.5	22	29	38	55	74
3	26	34	41	68	78
4	35		66	94	108
5	45		83	130	148
6	57		110	168	
8	73		172		
10	94				
12	118				
14	141				
16	177				
18	222				
20	280				

Минимальная стоимость заказа составляет 3000 руб.

1. В прайсе указаны базовые цены за погонный метр резки листового металла, без учёта стоимости материала! Окончательный расчёт стоимости работ зависит от количества и сложности деталей, количества замкнутых контуров, вспомогательных работ и т.д., определяется после подготовки рабочей программы станка.
2. Заказы принимаются в электронном виде на почту marketing@kvin.ru, эскизы/чертежи принимаются в формате dxf, dwg. Также имеется возможность у нас заказать эскиз/чертёж по образцу заказчика, за дополнительную оплату (стоимость зависит от сложности эскиза).
3. Минимальная стоимость заказа составляет 3000 руб.
4. Есть возможность изготовления пробной единицы продукции для оценки качества и соответствия стандартам.
5. Имеется возможность выполнения других работ по металлообработке: гравировка, маркировка, порошковое окрашивание, гибка, рубка, сварка и т.д.

Для заказа на услугу лазерной резки или других работ по металлообработке достаточно связаться с нами по телефонам +7(342) 270-10-15, +7(342) 219-56-60 или написав на e-mail: marketing@kvin.ru, zakaz@kvin.ru

ВНИМАНИЕ! Предоставляется услуга по ДОСТАВКЕ.
Не является публичной офертой



г. Пермь, ул. Дзержинского, 43 тел./ факс: +7(342)270-10-15

ЦЕНТРАЛЬНЫЙ ОФИС

ТЦ «Карнавал», ул. Уинская, 8а
тел./ факс: +7(342)270-07-04

ТЦ «Строймастер», ул. Ласьвинская, 37
тел./ факс: +7(342)270-12-03

ТЦ «Гудвин», ул. Уральская, 63 п.2
тел./ факс: +7(342)270-12-04

САДОВЫЙ

ул. Писарева, 25, 2 этаж
тел.: +7(342)209-80-90

ЗАКАМСК

Комсомольский проспект, 75
тел.: +7(342)209-00-11

МОТОВИЛИХА

ул. Рязанская, 103
тел.: +7(342)258-23-00

ГАЙВА

ТИХИЙ КОМПРОС

ИНДУСТРИАЛЬНЫЙ Р-Н



Базовые цены, существует система скидок и система наценок
Цены с учётом НДС действуют с 07.03.2024 г

Компания "КВИН" предлагает **МЕТАЛЛИЧЕСКИЕ СТЕЛЛАЖИ** собственного производства из черного металла с дальнейшей обработкой полимерно-порошковым покрытием.

- Ø *Имея эстетичный вид офисные стеллажи великолепно вписываются в любой интерьер.*
- Ø *Каркас и полки стеллажей изготовлены из черного металла.*
- Ø *Покрытие стеллажей полимерное порошковое (большая полнота красок и текстур)*
- Ø *Нагрузка на полку до 100 кг.*
- Ø *Конструкция позволяет легко изменить количество и месторасположение полок, скомпоновать несколько стеллажей в единый блок.*
- Ø *Стеллажи легко собираются, имеют небольшой вес.*
- Ø *Реализация продукции как оптом, так и в розницу.*
- Ø *У нас Вы можете купить металлические стеллажи по низким ценам и получить скидки.*

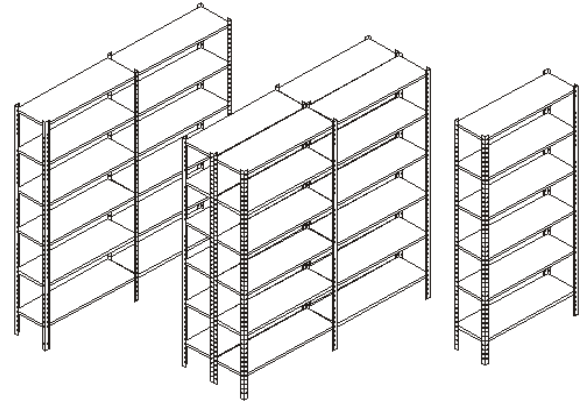

В основном стеллажи продаются поэлементно, ниже приведены элементы металлических стеллажей.

Модель	высота	Размеры, мм		Цена, руб.
		ширина	глубина	
Стойка ST 90	900			165
Стойка ST 160	1600			265
Стойка ST 185	1850			290
Стойка ST 200	2000			310
Стойка ST 220	2200			350
Полка ST 70x30		700	295	530
Полка ST 70x40		700	400	605
Полка ST 70x45		700	440	830
Полка ST 70x60		700	565	1125
Полка ST 100x30		1000	295	650
Полка ST 100x40		1000	400	825
Полка ST 100x45		1000	440	840
Полка ST 100x60		1000	565	1225
Полка ST 119x30		1190	295	820
Полка ST 119x40		1190	400	860
Полка ST 119x45		1190	440	1130
Полка ST 119x60		1190	565	1325
Полка ST угловая 50x30		500	300	610

Комплектующие	руб./шт	Комплектация на одну полку
Усиливающий уголок 	16	8
Заклёпка 4,8x8	3,1	24

ИЛИ

Комплектующие	руб./шт	Комплектация на одну полку
Усиливающий уголок 	16	8
Винт М5х10 полусфера и крест.шлиц DIN 7985	3,27	24
Гайка М5 стандартная DIN 934	2,6	24

Стоимость сборки

300 руб./шт.

*Металлические стеллажи поставляются как в собранном так и в разобранном виде.

ВНИМАНИЕ! Предоставляется услуга по ДОСТАВКЕ.
Не является публичной офертой

**ПЕРМСКИЙ ЗАВОД ПРОФНАСТИЛА**

г. Пермь, ул. Дзержинского, 43 тел./факс: +7(342)270-10-15

e-mail: prof@kvin.ru

ЦЕНТРАЛЬНЫЙ ОФИС		
ТЦ «Кариаван», ул. Уинская, 8а тел./факс: +7(342)270-07-04	ТЦ «Строймастер», ул. Лысьвинская, 37 тел./факс: +7(342)270-12-03	ТЦ «Удвин», ул. Уральская, 63 п.2 тел./факс: +7(342)270-12-04
САЙДИНГ	ЗАКАЗЫ	МОТОВЫИКА
ул. Писарева, 25, 2 этаж тел.: +7(342)209-80-90	Комсомольский проспект, 75 тел.: +7(342)209-00-11	ул. Резникова, 103 тел.: +7(342)258-23-00
ГАЙВА	ТЯЖИЙ КОМПРОС	ИНДУСТРИАЛЬНЫЙ Р.Н



WWW.KVIN.RU

Базовый прайс от 07.03.2024
Цены указаны с учетом НДС

Услуга по погрузке в крытую машину		Услуги		
Профнастил, профиль декоративный, гладкий лист, фальцевая кровля	10 руб/п.м., но не менее 300 руб./услуга	Резка "болгаркой" (поперечный рез)	50 руб	
		Резка "болгаркой" производится на металлочерепице и профнастиле С8, С10, НС10, Н20, С20, С21, НС35, С44, Н60, Н75.		
		Данный вид резки не рекомендуется из-за повреждения оцинкованного и полимерного покрытия.		
		Услуга по отмотке рулона на втулку/ВТУЛКА ⁸	300/600 руб/шт	
		Услуга Совмещение заказов	1000 руб.	
Доборные элементы на сумму более 10 тыс.руб.	5% от суммы заказа	Резка гладкого листа "гильотиной" (поперечный рез)	300 руб.	
Рулонная продукция (рулон, рулон - отмотка, штрипс)	500 руб./услуга	Компьютерный расчет кровли ⁹	500 руб	
Металлический сайдинг	2 руб/пог.м			
Пленка воздушно-пузырьковая ⁷ 0,75x1500	Упаковка		80 руб/п.м	
Упаковка заказных позиций профнастила и металлочерепицы ⁶			цена за пог.м	
Упаковка профнастила/ Упаковка профнастила на поддон С8 ; НС10 ; Н/С20 ; С21 ; НС35 (поддон выставлять отдельно)		стандартная	110	
		в пленку	140	
		усиленная	140	
Упаковка профнастила/ Упаковка профнастила на поддон С44 ; Н60 ; Н75 (поддон выставлять отдельно)		стандартная	50	
		в пленку	70	
		усиленная	70	
Упаковка профиля декоративного/ Упаковка на металлочерепицы на поддон Монтеррей, СуперМонтеррей (поддон выставлять отдельно)		усиленная в пленку	140	
		в пленку	140	
		усиленная в пленку	175	
Упаковка заказных позиций гладкого листа ⁵			цена за шт.	
Упаковка гладкого листа до 0,5тн (до 2м)		на поддон (поддон отдельно)	115	
Упаковка гладкого листа до 1тн (до 3м-4,5м)		стандартная	150	
		в пленку	220	
Упаковка гладкого листа до 2,5тн (до 3м-4,5)		на поддон (поддон отдельно)	175	
		стандартная	185	
		в пленку	265	
		на поддон (поддон отдельно)	230	
Упаковка складских позиций ⁴				
Упаковка листов профнастила складского (непосредственно на складе)			345	
Упаковка гладкого листа складского (непосредственно на складе)				
Упаковка гладкого листа складского на поддон (непосредственно на складе) (поддон выписывается отдельно) ⁵			460 руб/упак.	
Упаковка гладких листов в рулон (стяжка металлической лентой) (складских либо заказных позиций)				
Упаковка гладких листов до 3м в рулон			115	
Упаковка гладких листов свыше 3м в рулон ²			175	
Упаковка рулона-отмотки на втулку		втулка и услуга отдельно (см.выше)	230	
Упаковка рулона-отмотки на поддон / на поддон клиента		на поддон (поддон отдельно)	230/345	
Поддоны для гладкого листа		Руб/шт	Примечание	
Поддон для г/л 2 м (до 0,5 тн)		885	Длина поддона определяется по максимальному размеру листа.	
Поддон для г/л 2 м (до 1 тн)		1035		
Поддон для г/л 2,5 м (до 1 тн)		1150		
Поддон для г/л 3 м (до 1 тн)		1270		
Поддон для г/л 3,5 м (до 1 тн)		1960		
Поддон для г/л 4,0 м (до 1 тн)		2190		
Поддон для г/л 4,5 м (до 1 тн)		2420		
Поддон для г/л 2 м (от 1,0 до 2,5 тн)		1670		
Поддон для г/л 2,5 м (от 1,0 до 2,5 тн)		1900		
Поддон для г/л 3 м (от 1,0 до 2,5 тн)		2130		
Поддон для г/л 3,5 м (от 1,0 до 2,5 тн)		2880		
Поддон для г/л 4,0 м (от 1,0 до 2,5 тн)		3340		
Поддон для г/л 4,5 м (от 1,0 до 2,5 тн)		3800		
Поддоны для профилированного листа/металлочерепицы				
Поддон для профнастила С8/ С10/ НС10/ Н20/ С20/ С21		325 р/пог.м		Длина поддона определяется по максимальному размеру листа профнастила или металлочерепицы в пачке.
Поддон для профнастила НС35/ С44/ Н60/ Н75				
Поддон для П/д Классик				
Упаковка для металлического сайдинга "Корабельная доска" (длина поддона/ящика определяется по макс.размеру сайдинга)				
Поддон для мет.сайдинга Кораб.доска/лин.панелей 0,164 и 0,206/софитов (шир.280 мм) до 40 панелей	170 руб/пог.м	Макс. Кол-во малых паллет на поддоне - 4 паллеты (1 ряд по 4 паллеты - 40 штук),возможное количество панелей до 40		
Поддон для металосайдинга Корабельная доска (шир.560 мм) до 120 панелей	235 руб/пог.м	Макс. Кол-во малых паллет на поддоне - 10 паллет (2 ряда по 6 паллет - 120 штук),возможное количество панелей от 40		
Поддон для металосайдинга Корабельная доска (шир.840 мм) до 210 панелей	310 руб/пог.м	Макс. Кол-во малых паллет на поддоне - 15 паллет (3 ряда по 7 паллет - 210 штук),возможное количество панелей от 120		
Ящик для мет.сайдинга Кораб.доска/лин.панелей 0,164 и 0,206/софитов (шир.380 мм) до 40 панелей	430 руб/пог.м	Макс. Кол-во малых паллет на поддоне - 4 паллеты (1 ряд по 4 паллеты - 40 штук),возможное количество панелей до 40		
Ящик для металосайдинга Корабельная доска (шир.660 мм) до 120 панелей	560 руб/пог.м	Макс. Кол-во малых паллет на поддоне - 10 паллет (2 ряда по 6 паллет - 120 штук),возможное количество панелей от 40		
Ящик для металосайдинга Корабельная доска (шир.940 мм) до 210 панелей	750 руб/пог.м	Макс. Кол-во малых паллет на поддоне - 15 паллет (3 ряда по 7 паллет - 210 штук),возможное количество панелей от 120		
Упаковка сайдинга Корабельная доска в ящик/на поддон ¹⁰	115 руб/шт	в ящик/на поддон (ящик/поддон отдельно)		
Упаковка для металлического сайдинга "Блок-хаус" (длина поддона/ящика определяется по макс.размеру сайдинга)				
Поддон для металосайдинга Блок-хаус (шир.400 мм) до 40 панелей	220 руб/пог.м	Макс. Кол-во панелей - 40 штук (1 стопа по 40 штук)		
Поддон для металосайдинга Блок-хаус (шир.780 мм) до 80 панелей	330 руб/пог.м	Макс. Кол-во панелей - 80 штук (2 стопы по 40 штук)		
Ящик для металосайдинга Блок-хаус (шир.500 мм) до 50 панелей	575 руб/пог.м	Макс. кол-во панелей - 50 штук (1 стопа по 50 штук)		
Ящик для металосайдинга Блок-хаус (шир.880 мм) до 80 панелей	665 руб/пог.м	Макс. кол-во панелей - 80 штук (2 стопы по 40 штук)		
Упаковка сайдинга Блок-хаус в ящик/на поддон ¹⁰	115 руб/шт	в ящик/на поддон (ящик/поддон отдельно)		

Упаковка для ЛИНЕАРНЫХ ПАНЕЛЕЙ и СОФИТА МЕТАЛЛИЧЕСКОГО (длина поддона/ящика определяется по макс.размеру панелей)		
Поддон для мет.сайдинга Кораб.доска/лин.панелей 0,164 и 0,206/софитов (шир.280 мм) до 40 панелей	170 руб/пог.м	Макс. Кол-во малых паллет на поддоне - 4 паллеты (1 ряд по 4 паллеты - 40 штук)
Поддон для линейных панелей 0.164 (шир.400 мм) до 80 панелей	220 руб/пог.м	Макс. Кол-во малых паллет на поддоне - 8 паллет (2 ряда по 4 паллеты - 80 штук)
Поддон для линейных панелей 0.164 (шир.570 мм) до 210 панелей	265 руб/пог.м	Макс. Кол-во малых паллет на поддоне - 21 паллета (3 ряда по 7 паллет - 210 штук)
Поддон для линейных панелей/софитов 0.206 (шир.470 мм) до 100 панелей	225 руб/пог.м	Макс. кол-во малых паллет на поддоне - 10 паллета (2 ряда по 5 паллет - 100 штук)
Поддон для линейных панелей/софитов 0.206 (шир.690 мм) до 210 панелей	290 руб/пог.м	Макс. Кол-во малых паллет на поддоне - 21 паллета (3 ряда по 7 паллет - 210 штук)
Поддон для линейных панелей 0.269 (шир.330 мм) до 40 панелей	175 руб/пог.м	Макс. Кол-во малых паллет на поддоне - 4 паллеты (1 ряд по 4 паллеты - 40 штук)
Поддон для линейных панелей 0.269 (шир.590 мм) до 100 панелей	240 руб/пог.м	Макс. кол-во малых паллет на поддоне - 10 паллета (2 ряда по 5 паллет - 100 штук)
Поддон для линейных панелей 0.269 (шир.880 мм) до 210 панелей	395 руб/пог.м	Макс. Кол-во малых паллет на поддоне - 21 паллета (3 ряда по 7 паллет - 210 штук)
Ящик для мет.сайдинга Кораб.доска/лин.панелей 0,164 и 0,206/софитов (шир.380 мм) до 40 панелей	425 руб/пог.м	Макс. Кол-во малых паллет на поддоне - 4 паллеты (1 ряд по 4 паллеты - 40 штук)
Ящик для линейных панелей 0.164 (шир.500 мм) до 80 панелей	555 руб/пог.м	Макс. Кол-во малых паллет на поддоне - 8 паллет (2 ряда по 4 паллеты - 80 штук)
Ящик для линейных панелей 0.164 (шир.670 мм) до 210 панелей	710 руб/пог.м	Макс. Кол-во малых паллет на поддоне - 21 паллета (3 ряда по 7 паллет - 210 штук)
Ящик для линейных панелей/софитов 0.206 (шир.570 мм) до 100 панелей	625 руб/пог.м	Макс. кол-во малых паллет на поддоне - 10 паллета (2 ряда по 5 паллет - 100 штук)
Ящик для линейных панелей/софитов 0.206 (шир.790 мм) до 210 панелей	790 руб/пог.м	Макс. Кол-во малых паллет на поддоне - 21 паллета (3 ряда по 7 паллет - 210 штук)
Ящик для линейных панелей 0.269 (шир.690 мм) до 100 панелей	675 руб/пог.м	Макс. кол-во малых паллет на поддоне - 10 паллета (2 ряда по 5 паллет - 100 штук)
Ящик для линейных панелей 0.269 (шир.980 мм) до 210 панелей	830 руб/пог.м	Макс. Кол-во малых паллет на поддоне - 21 паллета (3 ряда по 7 паллет - 210 штук)

Упаковка для металлического сайдинга "Евро-брус"*****

Поддон для сайдинга 3 / 4м (ширина - 430мм)	445 / 695	Кол-во панелей на поддон от 50 до 70 шт
Упаковка линейных панелей и софитов в ящик/на поддон ¹⁰	115 руб/шт	в ящик/на поддон (ящик/поддон отдельно)

Упаковка для ФАЛЬЦЕВЫХ ПАНЕЛЕЙ (длина поддона/ящика/хомута определяется по макс.размеру панелей)

Упаковка-хомут для фальцевых панелей (20-60 панелей, 0,8м-9 м) ⁸	720 руб/пог.м	От 20 до 60 панелей, длина панелей от 0,8м до 9 м, используется для перемещения по Перми
Поддон для фальцевой панели 570 (до 20 панелей, до 6 м) ⁹		До 20 панелей, длина панелей до 6 м, используется для перемещения по Перми
Ящик для фальцевой панели 0,67м-1м (20-60 панелей, до 6 м)		От 20 до 60 панелей; длина панелей до 9 м по Перми и Пермскому краю, длина панелей до 6 м в другие регионы. используется в качестве усиленной упаковки
Упаковка фальцевых панелей в хомут/в ящик/на поддон ¹⁰	115 руб/шт	в хомут/в ящик/на поддон (хомут/ящик/поддон отдельно)

Поддоны для рулонной стали

Поддон для цельных рулонов (до 8 тн)	1150	Габариты поддона: 1,27 м. х 0,96 м.
Поддон для цельных рулонов (до 5 тн)	690	Габариты поддона: 1,25 м. х 1,13 м.
Поддон для рулонных отмоток (до 1 тн)	690	Габариты поддона: 1,25 м. х 0,9 м.
Поддон для штрипса (до 6 тн)	1035	Габариты поддона: 1,25 м. х 1,0 м.

Упаковка для доборных элементов/водосточной системы

Европоддон для доборных элементов	575	Габариты поддона: 1,25 м. х 0,8 м.
Поддон для доборных элементов (1000x2150)	810	Габариты поддона: 1,0 м. х 2,15 м.
Ящик для упаковки водосточной системы 1150x2000	2880	Габариты поддона: 1,15 м. х 2,1 м.

¹ При заказе счет на услугу компьютерного расчета аннулируется, данная сумма зачитывается при оплате счета.

² Для гладких листов более 3м. выставляется услуга по скрутке в рулон в обязательном порядке.

³ При отмотке рулонов на ВТУ/КУ действуют ограничения по толщине: цинк и краска - до 0,65 мм включительно, нерж - до 0,5 мм включительно. Дополнительно к данной услуге, выставлять позицию ВТУ/КА.

⁴ При отгрузке со склада продукция не упаковывается, либо выставляется услуга по упаковке.

⁵ При упаковке складского гладкого листа на поддон выставляется и поддон и услуга по упаковке.

⁶ Запрещено выставлять упаковку в плёнку для оцинкованной и нержавеющей продукции!

⁷ Воздушно-пузырьковая пленка для п/н, п/д, мет. сайдинга выставляется по максимальной длине листа в пачке +1метр на упаковку торцов.

⁸ Упаковка хомут используется, если длина самой короткой панели в заказе не менее 1/2 длины самой длинной панели!

⁹ Поддон используется при условии, если в заказе до 20 панелей. При большем количестве панелей разных длин в заказе необходимо согласование с производством!

¹⁰ При выставлении поддона/ящика для линейных панелей/софитов/металлического сайдинга и хомута/поддона/ящика для фальцевой панели - Упаковку в ящик/на поддон/в хомут выставлять ОБЯЗАТЕЛЬНО!

¹¹ Поддоны для п/н и п/д изготавливаются до 8м.



г. Пермь, ул. Дзержинского, 43 тел./ факс: +7(342)270-10-15

ЦЕНТРАЛЬНЫЙ ОФИС

ТЦ «Карнавал», ул. Уинская, 8а
тел./ факс: +7(342)270-07-04

ТЦ «Строймастер», ул. Ласьвинская, 37
тел./ факс: +7(342)270-12-03

ТЦ «Гудвин», ул. Уральская, 63 п.2
тел./ факс: +7(342)270-12-04

САДОВЫЙ

ул. Писарева, 25, 2 этаж
тел.: +7(342)209-80-90

ЗАКАМСК

Комсомольский проспект, 75
тел.: +7(342)209-00-11

МОТОВИЛИХА

ул. Рязанская, 103
тел.: +7(342)258-23-00

ГАЙВА

ТИХИЙ КОМПРОС

ИНДУСТРИАЛЬНЫЙ Р-Н



Базовые цены, существует система скидок и система наценок
Цены с учётом НДС действуют с 05.03.2024 г

МЕТАЛЛИЧЕСКИЕ ШКАФЫ

Компания "КВИН" предлагает металлоконструкции любой сложности из черного и оцинкованного металла толщиной 0,5..1,5 мм с дальнейшей обработкой полимерно-порошковым покрытием.

Модели стандартных шкафов	Размеры внешние, мм			Количество секций	Количество полок в секции	Гарнитура	Материал	Стоимость
	выс.	шир.	глуб.					

ШКАФ АРХИВНЫЙ

ШАМ 1.3	1800	900	500	1	3	ригельный замок	черный металл 0,8 мм	17600
---------	------	-----	-----	---	---	-----------------	-------------------------	-------



ШКАФ РАЗДЕВАЛОЧНЫЙ

ШРМ 1.1	1800	900	500	1	1	ригельный замок,	черный металл 0,8 мм	14900
ШРМ 2.1	1825	575	460	2	1	2 замка врезных без ручек	черный металл 0,8 мм	11200

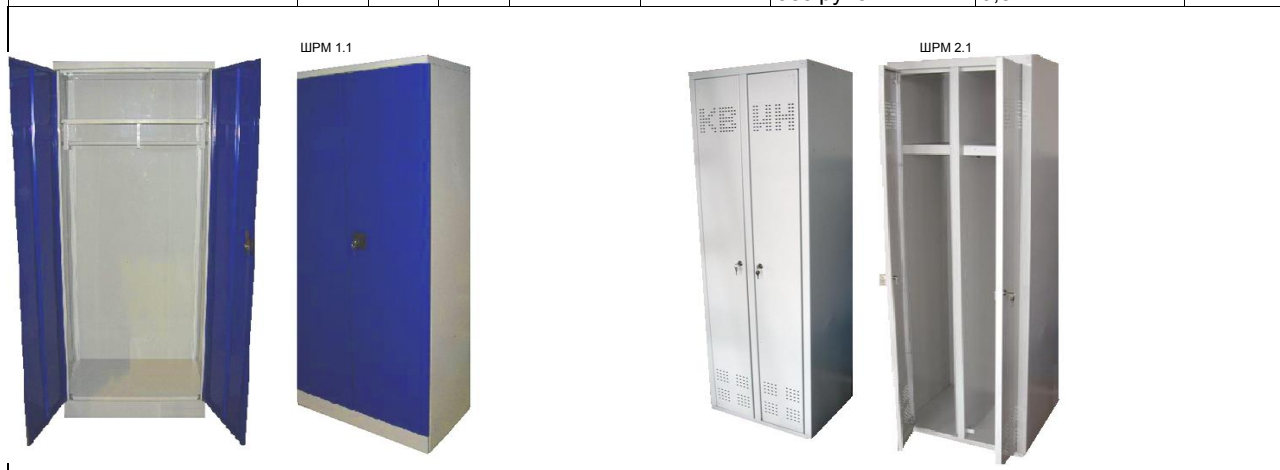

Внутренняя и внешняя поверхность металлической мебели обрабатывается полимерно-порошковым покрытием в любые цвета, не только в стандартные по каталогу RAL, но и в редкие, экзотические цвета и текстуры (см.прайс "Порошковая окраска"). Шкафы могут изготавливаться как с глухими, так и с перфорированными дверями (по желанию заказчика имеется возможность создания любого рисунка на двери методом перфорации, см.прайс "Перфорация").

Металлические шкафы поставляются в разобранном виде без крепежа.

Стоимость сборки 300 руб./шт.

Металлические сварные шкафы упакованы в гофрокартон, стянутый упаковочной лентой.

ВНИМАНИЕ! Предоставляется услуга по ДОСТАВКЕ.
Не является публичной офертой

ПЕРМСКИЙ ЗАВОД ПРОФНАСТИЛА

e-mail: profil@kvin.ru



г. Пермь, ул. Дзержинского, 43 тел./факс: +7(342)270-10-15

ЦЕНТРАЛЬНЫЙ ОФИС

ТЦ «Карнавал», ул. Уинская, 8а
тел./факс: +7(342)270-07-04

ТЦ «Строймастер», ул. Ласьвинская, 37
тел./факс: +7(342)270-12-03

ТЦ «Гудвин», ул. Уральская, 63 п.2
тел./факс: +7(342)270-12-04

САДОВЫЙ

ул. Писарева, 25, 2 этаж
тел.: +7(342)209-80-90

ЗАКАМСК

Комсомольский проспект, 75
тел.: +7(342)209-00-11

МОТОВИЛИКА

ул. Рязанская, 103
тел.: +7(342)258-23-00

ГАЙВА

ТИХИЙ КОМПРОС

ИНДУСТРИАЛЬНЫЙ Р-Н



Распределительные электрошкафы, телекоммуникационные шкафы и комплектующие

Розничный прайс от 05.03.2024

Распределительные ЭЛЕКТРОШКАФЫ

Распределительные электрошкафы и корпуса предназначены для монтажа электрических устройств и компонентов в любых жилых, административных и торговых помещениях. Все электротехнические изделия имеют качественное исполнение и позволяют значительно сократить сроки электромонтажных работ.

- в прайсе представлены стандартные электрошкафы, которые постоянно поддерживаются на складских остатках в готовом (собранном) виде, упакованные в пленку
- возможно изготовление нестандартных шкафов по размерам заказчика

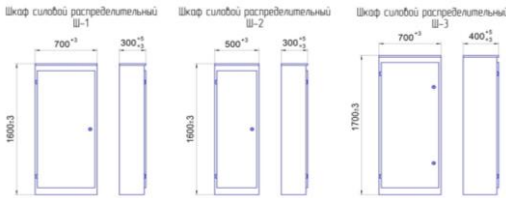

Цены действительны от 30.01.2023

Электрошкафы и корпуса	Цена, руб./шт.
Корпус Ш-1 1600x700x300	10 780
Корпус Ш-2 1600x500x300	9 960
Корпус Ш-3 1700x700x400	11 990
Планка для крепления аппаратуры 480x80	170
Планка для крепления аппаратуры 680x80	220
Корпус рубильника КВР-250А-1Н-1 220x20x120x200	370
Корпус рубильника КВР-250А-1Н-2 500x20x120x200	520
Корпус рубильника КВР-250А-2Н-1 220x20x160x200	415
Корпус рубильника КВР-250А-2Н-2 500x20x160x200	560
Корпус рубильника КВР-400А-1Н-1 260x20x140x200	410
Корпус рубильника КВР-400А-1Н-2 500x20x140x200	540
Корпус рубильника КВР-400А-2Н-1 260x20x200x200	480
Корпус рубильника КВР-400А-2Н-2 500x20x200x200	600

Телекоммуникационные шкафы

Настенные телекоммуникационные шкафы предназначены для размещения серверного и прочего оборудования. Удобны тем, что не занимают полезное место на полу и могут крепиться на любой высоте в зависимости от разводки кабеля; поставляются в разобранном виде, в коробке. Сборно-разборная конструкция шкафа, состоящая из малого набора элементов (без задней стенки) надежна и проста в сборке

- рассчитаны на популярные стандарты (ширина 600мм, определенная высота)
- подходят для создания малых коммутационных центров
- комплектуются сплошной дверцей из стекла повышенной прочности или металлической дверцей
- идеальны для установки в офисных помещениях
- возможно изготовление шкафов по размерам заказчика



Электрошкафы и корпуса			Цена, руб./шт
Шкаф телекоммуникационный 6U (600x345) дверь стекло	Высота, U	6	8 250
	Высота, мм	345	
Шкаф телекоммуникационный 6U (600x345) дверь металл	Ширина, мм	600	7 865
	Глубина, мм	520	
	Полезная глубина, мм	456	
	Высота, U	9	
Шкаф телекоммуникационный 9U (600x480) дверь стекло	Высота, мм	480	9 075
	Ширина, мм	600	
Шкаф телекоммуникационный 9U (600x480) дверь металл	Глубина, мм	520	8 745
	Полезная глубина, мм	456	
	Высота, U	12	
	Высота, мм	608	
Шкаф телекоммуникационный 12U (600x608) дверь стекло	Ширина, мм	600	10 450
	Глубина, мм	520	
	Полезная глубина, мм	456	
	Высота, U	12	
Шкаф телекоммуникационный 12U (600x608) дверь металл	Высота, мм	608	10 065
	Ширина, мм	600	
	Глубина, мм	520	
	Полезная глубина, мм	456	
Полка перфорированная 4-х точ.крепления 494x440	Длина, мм	440	1 900
	Ширина, мм	494	

Менеджер: Викторова Анна

Контактная информация менеджера:
Тел.: (342)270-10-15 доб. 2714; Моб.:8-912-88-080-17



ПЕРМСКИЙ ЗАВОД ПРОФНАСТИЛА

e-mail: profil@kvin.ru

г. Пермь, ул. Дзержинского, 43 тел./ факс: +7(342)270-10-15

ЦЕНТРАЛЬНЫЙ ОФИС

ТЦ «Карнавал», ул. Уинская, 8а
тел./ факс: +7(342)270-07-04

ТЦ «Строймастер», ул. Ласьвинская, 37
тел./ факс: +7(342)270-12-03

ТЦ «Гудвин», ул. Уральская, 63 п.2
тел./ факс: +7(342)270-12-04

САДОВЫЙ

ул. Писарева, 25, 2 этаж
тел.: +7(342)209-80-90

ЗАКАМСК

Комсомольский проспект, 75
тел.: +7(342)209-00-11

МОТОВИЛИХА

ул. Рязанская, 103
тел.: +7(342)258-23-00

ГАЙВА

ТИХИЙ КОМПРОС

ИНДУСТРИАЛЬНЫЙ Р-Н





07.03.2024 г

Перфорация листа.

Лист перфорируется одиночным инструментом в любой комбинации.

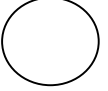
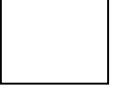
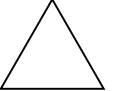
Толщина листа 0,5-1,0 мм, длина до 3м.

Вид перфорации	Размер (мм)
	D=4
	D=5
	11x11
	13x13x13
	5x30
	5x10

Название услуги
Разработка программы пробивки
Пробивка одного отверстия

Цена
200 руб.
1 руб.*

* Стоимость перфорации одного листа не менее 500 руб.

Имеется возможность порошкового окрашивания.

Кроме стандартного окрашивания можем предложить уникальные цвета и фактуры (с металлическим эффектом; с эффектом «Звездного неба»; под «Антикварную поверхность»; с эффектом

Не является публичной офертой

**ПЕРМСКИЙ ЗАВОД ПРОФНАСТИЛА**

e-mail: profil@kvin.ru

г. Пермь, ул. Дзержинского, 43 тел./факс: +7(342)270-10-15

ЦЕНТРАЛЬНЫЙ ЭОИСТЦ «Карнавал», ул. Уинская, 8а
тел./факс: +7(342)270-07-04ТЦ «Строймастер», ул. Аасьвинская, 37
тел./факс: +7(342)270-12-03ТЦ «Гудвин», ул. Уральская, 63 п.2
тел./факс: +7(342)270-12-04**САДОВЫЙ**ул. Писарева, 25, 2 этаж
тел.: +7(342)209-80-90**ЗАКАМСК**Комсомольский проспект, 75
тел.: +7(342)209-00-11**МОТОВИЛИХА**ул. Рязанская, 103
тел.: +7(342)258-23-00**ГАЙВА****ТИХИЙ КОМПРОС****ИНДУСТРИАЛЬНЫЙ Р-Н**

WWW.KVIN.RU

Изделия из металла

Прайс действует от 29.01.2024 г

Наименование	Внешний вид	Цена, руб.
Опора для гамака		9000
Корзина для дров		1500
Стеллаж для вин 850x1060 КВИН		7 050
Мангал 500x300x190 (2-ое дно) Нержавеющая сталь		3000
Подставка для цветов напольная металлическая с деревянными полками, ЛОФТ		5000

Наименование	Внешний вид	Цена, руб.
Мангал многофункциональный 660x740 КВИН		22 000
Корзина для дров со съемной ручкой		1 500
Мангал 500x300x190 (2-ое дно)		1 560
Корона с застёжкой (регулировкой по размеру)		200
Набор для камина		1 500

* Возможно изготовление металлических изделий различных цветов по эскизам, размерам и желанию заказчика.
ВНИМАНИЕ! Предоставляется услуга по ДОСТАВКЕ.
Не является публичной офертой

ПЕРМСКИЙ ЗАВОД ПРОФНАСТИЛА

e-mail: profil@kvin.ru



г. Пермь, ул. Дзержинского, 43 тел./ факс: +7(342)270-10-15

ЦЕНТРАЛЬНЫЙ ОФИС

ТЦ «Карнавал», ул. Уинская, 8а
тел./ факс: +7(342)270-07-04

ТЦ «Строймастер», ул. Ласьвинская, 37
тел./ факс: +7(342)270-12-03

ТЦ «Гудвин», ул. Уральская, 63 п.2
тел./ факс: +7(342)270-12-04

САДОВЫЙ

ул. Писарева, 25, 2 этаж
тел.: +7(342)209-80-90

ЗАКАМСК

Комсомольский проспект, 75
тел.: +7(342)209-00-11

МОТОВИЛИЖА

ул. Рязанская, 103
тел.: +7(342)258-23-00

ГАЙВА

ТИХИЙ КОМПРОС

ИНДУСТРИАЛЬНЫЙ Р-Н



WWW.KVIN.RU

Базовые цены на водосточную систему Дёке STANDART

Цены указаны с НДС, действуют с 07.03.2024



Наименование	кол-во в упаковке, шт.	ЦВЕТ	
		белый 9003	красный 3005, зеленый 6005, светло-коричневый 8017, темно-коричневый 8019, серый
Желоб водосточный 3000мм	10	цены по запросу	
Желоб водосточный 2000мм	10		
Труба водосточная 3000мм	5		
Труба водосточная 2000мм	5		
Труба водосточная 1000мм	5		
Соединитель желобов	36		
Муфта соединительная	90		
Угловой элемент желоба 90 гр. Универсальный	11		
Заглушка желоба	99		
Кронштейн желоба	90		
Воронка	12		
Колено 45 гр.	24		
Хомут универсальный	180		
Наконечник	22		
Кронштейн желоба металлический 300мм	40		

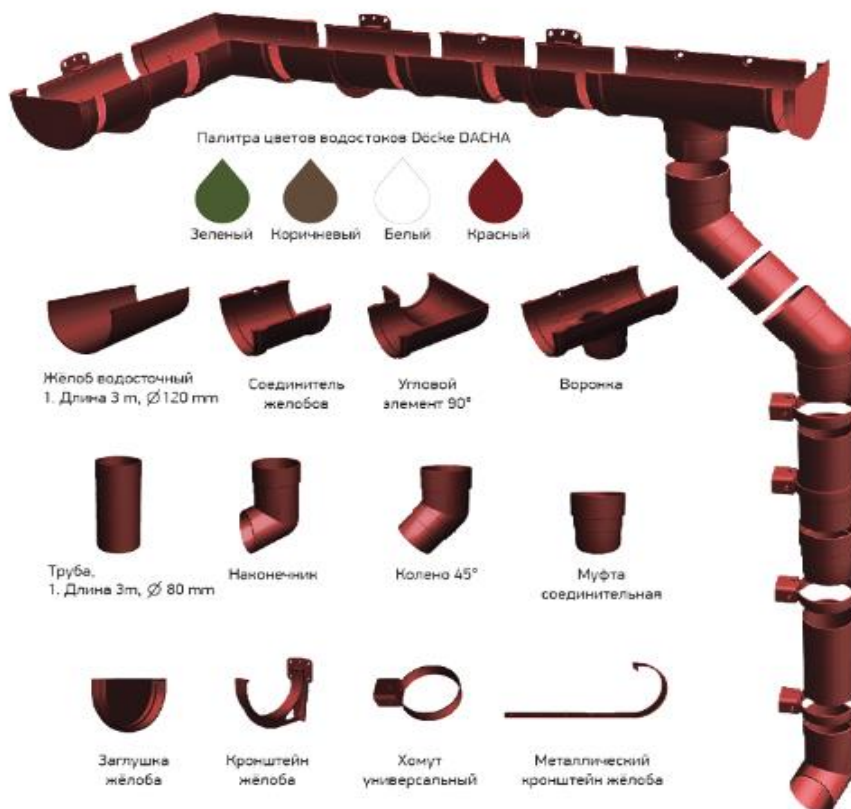

* Цена указана при отгрузке со склада поставщика

ВНИМАНИЕ! Предоставляется услуга по ДОСТАВКЕ.

Не является публичной офертой

ПЕРМСКИЙ ЗАВОД ПРОФНАСТИЛА

e-mail: profil@kvin.ru



г. Пермь, ул. Дзержинского, 43 тел./факс: +7(342)270-10-15

ЦЕНТРАЛЬНЫЙ ОФИС

ТЦ «Карнавал», ул. Уинская, 8а
тел./факс: +7(342)270-07-04

ТЦ «Строймастер», ул. Ласьвинская, 37
тел./факс: +7(342)270-12-03

ТЦ «Гудвин», ул. Уральская, 63 п.2
тел./факс: +7(342)270-12-04

САДОВЫЙ

ул. Писарева, 25, 2 этаж
тел.: +7(342)209-80-90

ЗАКАМСК

Комсомольский проспект, 75
тел.: +7(342)209-00-11

МОТОВИЛИХА

ул. Рязанская, 103
тел.: +7(342)258-23-00

ГАЙВА

ТИХИЙ КОМПРОС

ИНДУСТРИАЛЬНЫЙ Р-Н



Базовые цены на водосточную систему Дёке PREMI
Цены указаны с НДС, действуют с 07.03.2024



Наименование	кол-во в упаковке, шт.	цвет	
		пломбир 9003	шоколад 8019 , графит 7024, каштан
Желоб водосточный 3000мм	10	цены по запросу	
Труба водосточная 3000мм	5		
Труба водосточная 1000мм	5		
Соединитель желобов	25		
Муфта соединительная	63		
Угловой элемент желоба 90 гр. Универсальный	15		
Угловой элемент желоба 135 гр.	9		
Заглушка желоба	60		
Заглушка воронки	72		
Крепление регулируемое для кронштейна желоба	60		
Кронштейн желоба	100		
Воронка	16		
Колено 45 гр.	26		
Колено 72 гр.	20		
Хомут универсальный	100		
Наконечник	23		
Сетка защитная	100		
Кронштейн желоба металлический 300мм	30		
Шпилька специальная с гайкой 120 мм (оцинкованная)	100		

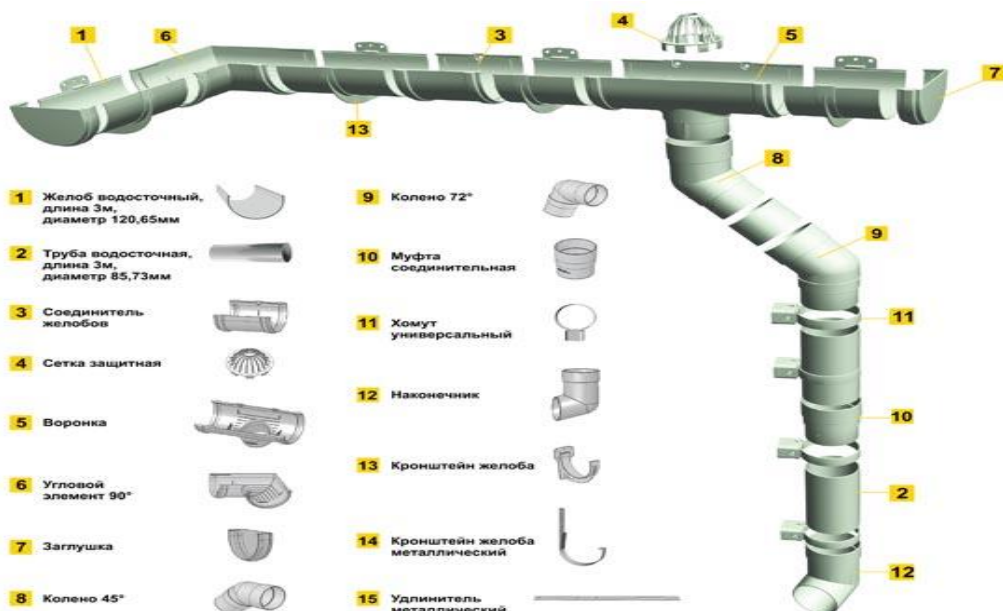

1 Желоб водосточный, длина 3м, диаметр 120,65мм

2 Труба водосточная, длина 3м, диаметр 85,73мм

3 Соединитель желобов

4 Сетка защитная

5 Воронка

6 Угловой элемент 90°

7 Заглушка

8 Колено 45°

9 Колено 72°

10 Муфта соединительная

11 Хомут универсальный

12 Наконечник

13 Кронштейн желоба

14 Кронштейн желоба металлический

15 Удлинитель металлический

* Цена указана при отгрузке со склада поставщика

ВНИМАНИЕ! Предоставляется услуга по ДОСТАВКЕ.

Не является публичной офертой

ПЕРМСКИЙ ЗАВОД ПРОФНАСТИЛА

e-mail: profil@kvin.ru



г. Пермь, ул. Дзержинского, 43 тел./факс: +7(342)270-10-15

ЦЕНТРАЛЬНЫЙ ОФИС

ТЦ «Карнавал», ул. Уинская, 8а
тел./факс: +7(342)270-07-04

ТЦ «Строймастер» ул. Ласьвинская, 37
тел./факс: +7(342)270-12-03

ТЦ «Гудвин», ул. Уральская, 63 п.2
тел./факс: +7(342)270-12-04

САДОВЫЙ

ул. Писарева, 25, 2 этаж
тел.: +7(342)209-80-90

ЗАКАМСК

Комсомольский проспект, 75
тел.: +7(342)209-00-11

МОТОВИЛИХА

ул. Рязанская, 103
тел.: +7(342)258-23-00

ГАЙВА

ТИХИЙ КОМПРОС

ИНДУСТРИАЛЬНЫЙ Р-Н



Базовые цены на водосточную систему Дёке LUX

Цены указаны с НДС, действуют с 07.03.2024



Наименование	КОЛ-ВО В упаковке, шт.	ЦВЕТ	
		пломбир 9003	шоколад 8019, графит 7024
LUX Желоб водосточный D140 3000мм	5	цены по запросу	
LUX Труба водосточная D100 3000мм	5		
LUX Труба водосточная D100 1000мм	5		
LUX Воронка	8		
LUX Соединитель желобов	30		
LUX Заглушка желоба	66		
LUX Угол желоба регулируемый 60 гр - 160 гр	8		
LUX Угловой элемент желоба 90 гр.	10		
LUX Угловой элемент желоба 135 гр.	10		
LUX Кронштейн желоба ПВХ	60		
LUX Хомут универсальный	100		
LUX Колено 45 гр.	14		
LUX Колено 72 гр.	12		
LUX Наконечник	12		
LUX Муфта соединительная	33		
LUX Коллектор	6		
LUX Тройник 45 гр.	6		
LUX/PREMIUM Переходник	55		
LUX Кронштейн желоба металлический 300мм	30		
Шпилька специальная с гайкой 120 мм (оцинкованная)	100		

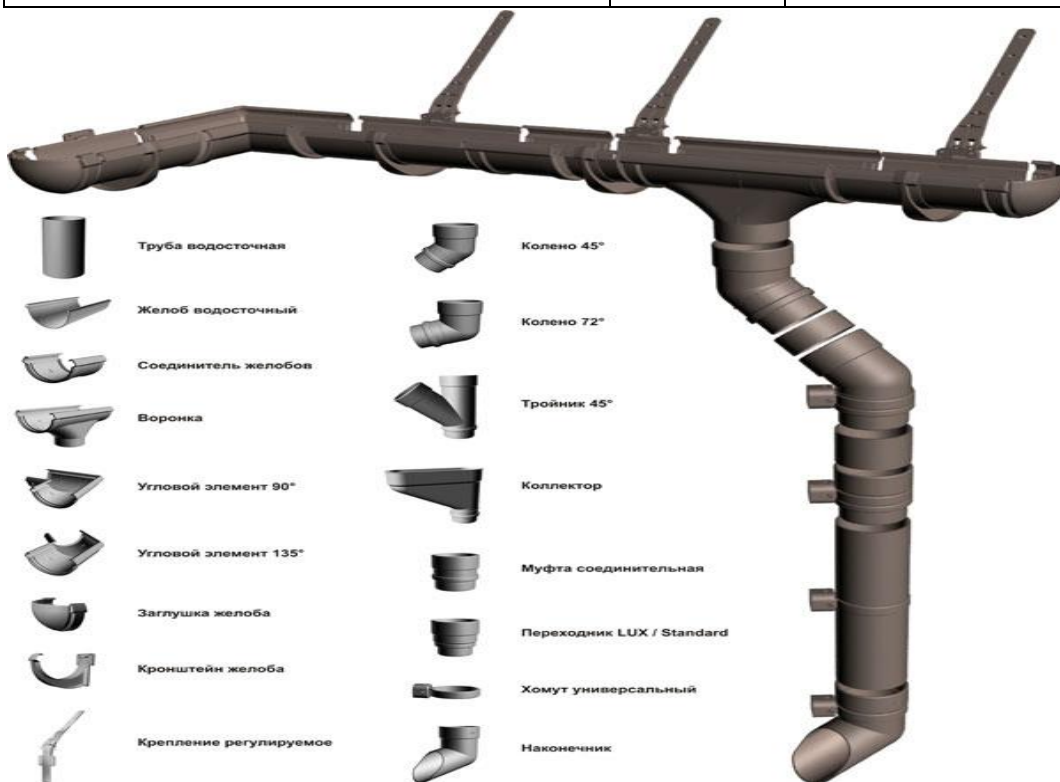

* Цена указана при отгрузке со склада поставщика

ВНИМАНИЕ! Предоставляется услуга по ДОСТАВКЕ.

Не является публичной офертой



г. Пермь, ул. Дзержинского, 43 тел./ факс: +7(342)**270-10-15**

ЦЕНТРАЛЬНЫЙ ОФИС

ТЦ «Карнавал», ул. Уинская, 8а
тел./ факс: +7(342)**270-07-04**

ТЦ «Строймастер», ул. Ласьвинская, 37
тел./ факс: +7(342)**270-12-03**

ТЦ «Гудвин», ул. Уральская, 63 п.2
тел./ факс: +7(342)**270-12-04**

САДОВЫЙ

ЗАКАМСК

МОТОВИЛИХА

ул. Писарева, 25, 2 этаж
тел.: +7(342)**209-80-90**

Комсомольский проспект, 75
тел.: +7(342)**209-00-11**

ул. Рязанская, 103
тел.: +7(342)**258-23-00**

ГАЙВА

ТИХИЙ КОМПРОС

ИНДУСТРИАЛЬНЫЙ Р-Н



"Огород без хлопот"

Базовые цены с учётом НДС действуют с 15.03.2024 г.

Компания "КВИН" предлагает металлические грядки для сада и огорода по привлекательной цене

- Ø Использование металлических ограждений для грядок и клумб придаст не только аккуратную форму зеленым насаждениям, сохраняя их в чистоте, но и станет интересным акцентом на вашем участке
- Ø В качестве бордюрной ленты предложен лист профнастила ПН НС10
- Ø Кольшки, бордюр и верхняя планка данной продукции изготовлены из оцинкованного листа с полимерным покрытием
- Ø Стандартные цвета: RAL 1014, 3005, 5005, 6005, 7004 (7024), 8017, 9003
- Ø Конструктив позволяет легко скомпоновать грядки нужных размеров благодаря длине и высоте бордюра
- Ø Грядки и клумбы легко собираются, элементы имеют небольшой вес
- Ø У нас Вы приобретаете элементы металлического ограждения по низким ценам

Элементы грядки	Длина изделия, м	Оцинкованное покрытие	Полимерное покрытие	
			SP (полиэстер)	MPE Texture
Парапет для грядки, цветочных бордюров	2	180,00	240,00	290,00
Бордюр из профнастила высотой 200 мм	0,2		по прайсу*	
Бордюр из профнастила высотой 300 мм	0,3		по прайсу*	
Кольшек бордюра		35,00	40,00	40,00
Заклёпка 4,8x8 ал./ст.			по прайсу*	
Заклёпка 3,2x8 окр.			по прайсу*	

Высота ограждения	Длина ограждения	Кол-во бордюров	Количество заклепок на кольшек	Количество заклепок на стык	Кол-во парапетов
0,2 м	2 м	2 шт.	2-4 шт.	6 шт.	1 шт.
0,3 м					

- Ø Стоимость элементов металлической грядки рассчитана в 0.45-ой продукции
- * за каждый лист п/н менее 1,5 м (включительно) – 20 руб./лист

Компания "КВИН" предлагает парниковые и тепличные дуги из профильной трубы

Наименование продукции	Длина, мм	Типоразмер	Толщина стенки, мм	Цена руб./шт.
Дуга 900x750 мм 15x15x1,5	2000	Профильная труба 15x15	1,5	345,00
Дуга 3000x2080 мм 20x20x1,5	6000	Профильная труба 20x20	1,5	800,00
Дуга 3000x2080 мм 25x25x1,5	6000	Профильная труба 25x25	1,5	955,00

Наименование услуги	Круглая труба до 52 мм	Цена руб./шт.
Гибка профильной трубы	Профильная труба от 10x10 до 40x40	200,00

Компания "КВИН" предлагает трубу профильную

Наименование продукции	Длина, м	Цена руб./шт.	Цена руб./м	Резка газом	Резка кругом
Профильная труба 20x20x1,5	6	593,00	99	90 р./шт.	240 р./шт.

*Возможно изготовление нестандартной продукции под заказ. На изготовление заказных позиций существует система наценок, подробную информацию о которых можно получить у менеджера при оформлении документов.

ВНИМАНИЕ! Предоставляется услуга по ДОСТАВКЕ.
Не является публичной офертой