

ПРАЙСОВЫЕ ЦЕНЫ НА ПРОДУКЦИЮ ПЕРМСКОГО ЗАВОДА ПРОФНАСТИЛА



Кровля. Фасад. Забор.

Дзержинского, 43.

тел.: 270-10-15

profil@kvin.ru
www.kvin.ru



Прайс от 20.05.2026

Отделы продаж:

ЦЕНТРАЛЬНЫЙ ОФИС

ул. Дзержинского, 43, тел. 270-10-15

ГАЙВА

ул. Репина, 92, тел. 209-80-90

ТИХИЙ КОМПРОС

Комсомольский проспект, 75, тел. 209-00-11

ИНДУСТРИАЛЬНЫЙ Р-Н

ул. Рязанская, 103, тел. 258-23-00

		ДЕЙСТ. ОТ	
2	ПРОФНАСТИЛ, ПРОФИЛЬ ДЕКОРАТИВНЫЙ, ГЛАДКИЙ ЛИСТ	14.05.2026	Акция
3	ПРОФНАСТИЛ ИЗ НЕРЖАВЕЮЩЕЙ СТАЛИ	20.05.2026	
4	БРОНЕЛЕНТА	25.03.2026	
5	Штрипс 137/620	27.03.2026	
6	ФАЛЬЦЕВАЯ КРОВЛЯ	31.03.2026	
7	ШТАКЕТНИК КВИН	26.01.2026	
8	ДОБОРНЫЕ ЭЛЕМЕНТЫ №1/2	08.12.2025	
9	ДОБОРНЫЕ ЭЛЕМЕНТЫ №2/2 Снегозадержатель КВИН	04.09.2025	
10	ПРОФИЛИ ДЛЯ ГИПСОКАРТОНА (ГКЛ)	19.05.2026	
11	Подсистема навесного вентилируемого фасада	14.04.2026	
12	ЗАБОР	10.06.2025	
13-24	Элементы безопасности кровли РУФСИСТЕМС	02.03.2026	
25	КОЗЫРЬКИ	02.03.2026	
26	Водосточная система КВИН	09.07.2025	
27	ВОДОСТОЧНАЯ СИСТЕМА GRAND LINE	14.02.2025	
28	ВОДОСТОЧНАЯ СИСТЕМА OSNO	11.04.2025	
29	ВОДОСТОЧНАЯ СИСТЕМА ОПТИМА	07.03.2024	Акция
30	ВОДОСТОЧНАЯ СИСТЕМА BAUFORT	07.03.2024	Акция
31-32	Водосточная система STANDARD Дёке	21.05.2026	
33-34	Водосточная система PREMIUM Дёке	28.04.2026	
35-36	Водосточная система LUX Дёке	28.04.2026	
37	Чердачные лестницы Döcke	28.04.2026	Новинка
38	УТЕПЛИТЕЛЬ, ОСП Döcke	29.10.2025	Новинка
39-42	Гибкая черепица Döcke	28.04.2026	Новинка
43	ЛИНЕАРНЫЕ ПАНЕЛИ И МЕТАЛЛИЧЕСКИЙ САЙДИНГ	10.04.2026	
44	САМОРЕЗЫ	06.11.2025	
45	ПРОХОДКИ КРОВЕЛЬНЫЕ	18.02.2025	
46	ВЕНТИЛЯЦИОННЫЕ ЭЛЕМЕНТЫ VIOTTO	01.04.2026	
47	ИЗДЕЛИЯ ИЗ МЕТАЛЛА	18.10.2024	
48	СТЕЛЛАЖИ	07.03.2024	
49	ГРЯДКИ, ДУГИ	15.03.2024	
50	ДЫМОХОДЫ-МОНО	07.03.2024	
51	ДЫМОХОДЫ-СЭНДВИЧ	07.03.2024	
52	ДЫМОХОДЫ-КОМПЛЕКТУЮЩИЕ	07.03.2024	
53-54	ПЛЁНКИ, УПЛОТНИТЕЛИ КРОВЕЛЬНЫЕ	28.04.2026	
55-58	Виниловый сайдинг Döcke PREMIUM, STANDARD	28.04.2026	
59-60	Виниловый сайдинг Döcke LUX, BERGART	28.04.2026	
61-62	УСЛУГИ И УПАКОВКА	10.04.2026	
63	ШКАФЫ МЕТАЛЛИЧЕСКИЕ	05.03.2024	
64	Электрошкафы, телекоммуникационные шкафы	20.11.2024	
65	ПЕРФОРАЦИЯ	07.03.2024	
66	ПОРОШКОВАЯ ОКРАСКА	20.01.2025	
67	ЛАЗЕРНАЯ РЕЗКА	07.03.2024	

-50%

Не является публичной офертой.

Цены могут отличаться от приведенных на сайте.

Цены уточняйте у менеджеров по тел. 270-10-15



ПЕРМСКИЙ ЗАВОД ПРОФНАСТИЛА

г. Пермь, ул. Дзержинского, 43
т/ф: +7(342)270-10-10
www.kvin.ru

г. Пермь, ул. Речная, 92
т/ф: +7(342)209-80-80
www.kvin.ru



Розничные прайс лист от 14.05.2026
Цены указаны с НДС

Оцинкованное покрытие

Table with columns: Наименование, C8, C10, HC10, H20, C20, C21, HC35, C44, H60, H75, Гладкий лист. Rows include technical specifications and price lists for various roof profiles.

Полимерное покрытие

Table with columns: Наименование, C8, C10, HC10, H20, C20, C21, HC35, C44, H60, H75, Гладкий лист. Rows include technical specifications and price lists for polymer-coated profiles.

Покрытие гладкого листа с полимерным покрытием защитной пленкой 200/пог.м
Покрытие гладкого листа с покрытием Texture, SteelArt, Rooftop Бархат защитной пленкой 300/пог.м

Профиль декоративный

Table with columns: Наименование, Профиль декоративный "Классик", Профиль декоративный "СуперКлассик". Rows include technical specifications and price lists for decorative profiles.

Лист профилированный 2 сорт

Table with columns: Наименование, Лист профилированный 2 сорт / Лист гладкий 2 сорт, Руб/пог.м. Rows include technical specifications and price lists for profiled sheets.

Гарантия качества на продукцию составляет 60 месяцев при соблюдении надлежащих условий перевозки, хранения и монтажа применяемых к данным видам товаров.

Фальцевая кровля Faiz Lock, шпательные металлические, добровольные элементы (стандартные и по заказу заказчика); водосточные системы; металлический сайдинг "Коробчатая доска" и "Блокхаус"; миеварные панели; металлический софит; виниловый сайдинг; направляющие профили для ГКЛ; пенные трубы (дымоходы); металлические шкафы; тепло, паро, гидроизоляция; проходы; вентиляционные элементы

Расчет и профессиональная консультация - БЕСПЛАТНО

Примечание:

- *Срок службы кровельных материалов из оцинкованной стали 30 лет, из оцинкованной стали с полимерным покрытием 40 лет.
*Запрещено выставлять упаковку в пленку для оцинкованной и нержавеющей продукции!
*Гладкий лист из нержавеющей толщиной 0,7 мм и 0,8 мм изготавливается только с каминной!
*Действует наценка при заказе гладких листов из нержавеющей стали стандартной длины - это 2000 мм и 2500 мм.
*При выставлении гладких листов в количестве 50шт и более ОБЯЗАТЕЛЬНО выставляем дополнительно поддон и упаковку на поддон!
*Упаковка гладких листов в рулоны производится не более 2 листов, для продукции до 0,45мм, и по одному листу, толщиной от 0,5 до 0,7мм. Для продукции, толщиной свыше 0,7мм, упаковка в рулоны не производится
*Перед заказом в работу профнастила из алюминия АМ2 проводится проверка изготовления первого листа
*В прайсе указаны базовые цены на профнастил и профиль декоративный. Существует система скидок и наценок.
*Профнастила толщиной 0,3 мм производится длиной не более 3-х м и при отгрузке обязательен поддон.
*Профнастила толщиной 0,35 мм производится длиной до 8 м и обязательен поддон.
*Профнастила толщиной 0,3 мм, 0,35 мм и профиль декоративный толщиной 0,4 мм изготавливаются с подлинным приложением к договору, в котором перечислен перечень возможных дефектов.
*При изготовлении профнастила длиной менее 500мм возможно отклонение в длину до 10мм в минус!
*Лист гладкий оцинкованный и с полимерным покрытием изготавливается длиной от 10 см до 6 м.
*Стоимость руб/кв.м указана для общей поверхности.
*Гладкий лист с полимерным покрытием длиной более 3 м, изготавливается только с алмазничной.
*Для гладкого листа длиной более 3м, обязательно выставляется услуга по скрутке в рулон (см. прайс упаковки)
*Заказы на п/н, п/л, п/г, л/г лист принимаются длиной и шириной 1 см, за исключением невыполнимых длин на п/л
*Стоимость руб/кв.м указана для общей поверхности.
*На изготовление заказных позиций, существует система наценок подробную информацию о которых можно получить у менеджера при оформлении документов.
* Наличие сырья уточнять у менеджера
Допуск при изготовлении гладкого листа: по ширине +10мм, по длине до 1,5м +10мм, свыше 1,5м +15мм
Товар производится в соответствии с условиями следующей нормативной документации: по ТУ 251123-014-26611310-2020.
Подробности акций уточняйте у менеджера.

НАЦЕНКИ

Table with columns: ПРОФНАСТИЛ/ПРОФИЛЬ/ДЕКОРАТИВНЫЙ/ГЛАДКИЙ ЛИСТ, Объем партии (одного цвета, типа профиля, толщины), Наценка (за партию). Rows include price lists for different product types and quantities.

ВНИМАНИЕ! Предоставляется услуга по ДОСТАВКЕ.



г. Пермь, ул. Дзержинского, 43
тел.: +7(342)270-10-15

г. Пермь, ул. Репина, 92
тел.: +7(342)209-80-90

ЦЕНТРАЛЬНЫЙ ОФИС

ГАЙВА

Комсомольский проспект, 75
тел.: +7(342)209-00-11

ул. Рязанская, 103
тел.: +7(342)258-23-00

ТИХИЙ КОМПРОС

ИНДУСТРИАЛЬНЫЙ Р-Н



Прайс лист от 20.05.2026

Цены указаны при заказе в объеме от 1 тн.

Цены указаны с НДС

Нержавеющий профнастил и гладкий лист

г. Пермь

Наименование профиля	C8		C10		HC10		H20		C20		C21		HC35		C44		H60		H75		Гладкий лист в пленке	
Общая ширина, мм	1220		1220		1151		1150		1150		1051		1060		1047		902		800		1250	
Рабочая ширина, мм	1166		1166		1080		1100		1100		1000		1000		1000		845		750			
Максимальная длина, м	7,4		7,4		12		12		12		12		13,5		12		13,5		13,5			
Марка стали	AISI 304 2B (матовое)																					
Наименование профиля	C8		C10		HC10		H20		C20		C21		HC35		C44		H60		H75		Гладкий лист в пленке	
Толщина продукции	пог.м	кв.м	пог.м	кв.м	пог.м	кв.м	пог.м	кв.м	пог.м	кв.м	пог.м	кв.м	пог.м	кв.м	пог.м	кв.м	пог.м	кв.м	пог.м	кв.м	пог.м	кв.м
0,4	1580	1295	1580	1295	1580	1373	1580	1374	1580	1374	1580	1503	1580	1491	-	-	-	-	-	-	-	-
0,5	1970	1615	1970	1615	1970	1712	1970	1713	1970	1713	1970	1874	1970	1858	1970	1882	1970	2184	1970	2463	Цены смотреть в прайсе на Гладкий лист из нержавеющей стали	
0,6	2430	1992	2430	1992	2430	2111	2430	2113	2430	2113	2430	2312	2430	2292	2430	2321	2430	2694	2430	3038		
0,7	ИЗГОТАВЛИВАЕМ по согласованию						-	-	-	-	ИЗГОТАВЛИВАЕМ по согласованию		2950	2783	2950	2818	2950	3271	2950	3688		
0,8	-	-	-	-	-	-	-	-	-	-	-	-	-	-	3370	3180	-	3370	3737	3370		4213
0,9	-	-	-	-	-	-	-	-	-	-	-	-	-	-	-	-	-	-	-	-		-
Марка стали	AISI 430 2B (матовое)																					
Наименование профиля	C8		C10		HC10		H20		C20		C21		HC35		C44		H60		H75		Гладкий лист в пленке	
Толщина продукции	пог.м	кв.м	пог.м	кв.м	пог.м	кв.м	пог.м	кв.м	пог.м	кв.м	пог.м	кв.м	пог.м	кв.м	пог.м	кв.м	пог.м	кв.м	пог.м	кв.м	пог.м	кв.м
0,4	1060	869	1060	869	1060	921	1060	922	1060	922	1060	1009	1060	1000	-	-	-	-	-	-	-	-
0,5	1210	992	1210	992	1210	1051	1210	1052	1210	1052	1210	1151	1210	1142	1210	1156	1210	1341	1210	1513	Цены смотреть в прайсе на Гладкий лист из нержавеющей стали	
0,6	1430	1172	1430	1172	1430	1242	1430	1243	1430	1243	1430	1361	1430	1349	1430	1366	1430	1585	1430	1788		
0,7	ИЗГОТАВЛИВАЕМ по согласованию						-	-	-	-	ИЗГОТАВЛИВАЕМ по согласованию		1700	1604	1700	1624	1700	1885	1700	2125		
0,8	-	-	-	-	-	-	-	-	-	-	-	-	-	-	1920	1812	-	1920	2129	1920		2400
0,9	-	-	-	-	-	-	-	-	-	-	-	-	-	-	-	-	-	-	-	-		-
Марка стали	AISI 316L 2B / 321 2B (матовое)																					
Наименование профиля	C8		C10		HC10		H20		C20		C21		HC35		C44		H60		H75		Гладкий лист в пленке	
Толщина продукции	пог.м	кв.м	пог.м	кв.м	пог.м	кв.м	пог.м	кв.м	пог.м	кв.м	пог.м	кв.м	пог.м	кв.м	пог.м	кв.м	пог.м	кв.м	пог.м	кв.м	пог.м	кв.м
0,4	ИЗГОТАВЛИВАЕМ, цены по запросу																				ИЗГОТАВЛИВАЕМ, цены по запросу	
0,5	ИЗГОТАВЛИВАЕМ, цены по запросу																					
0,6	ИЗГОТАВЛИВАЕМ по согласованию						ИЗГОТАВЛИВАЕМ, цены по запросу															
0,7	-	-	-	-	-	-	ИЗГОТАВЛИВАЕМ по согласованию						ИЗГОТАВЛИВАЕМ, цены по запросу									
0,8	-	-	-	-	-	-	-	-	-	-	-	-	ИЗГОТАВЛИВАЕМ по согласованию				ИЗГОТАВЛИВАЕМ, цены по запросу					
0,9	-	-	-	-	-	-	-	-	-	-	-	-	-	-	ИЗГОТАВЛИВАЕМ по согласованию				ИЗГОТАВЛИВАЕМ, цены по запросу			
Марка стали	Алюминиевый профнастил и гладкий лист																					
Наименование	C8		C10		HC10		H20		C20		C21		HC35		C44		H60		H75		Гладкий лист в пленке	
Общая ширина, мм	1220		1220		1151		1150		1150		1051		1060		1047		902		800		1250	
Рабочая ширина, мм	1166		1166		1080		1100		1100		1000		1000		1000		845		750			
Максимальная длина, м	7,4		7,4		12		12		12		12		12		12		13,5		13,5			
Толщина продукции	пог.м	кв.м	пог.м	кв.м	пог.м	кв.м	пог.м	кв.м	пог.м	кв.м	пог.м	кв.м	пог.м	кв.м	пог.м	кв.м	пог.м	кв.м	пог.м	кв.м	пог.м	кв.м
0,5	ИЗГОТАВЛИВАЕМ, цены по запросу																					
0,8	ИЗГОТАВЛИВАЕМ по согласованию, цены по запросу																					
AM2M	1	2440	2000	2440	2000	2440	2120	ИЗГОТАВЛИВАЕМ по согласованию		2440	2122	2440	2322	ИЗГОТАВЛИВАЕМ по согласованию						2440	1952	
	1,2	2930	2402	2930	2402	2930	2546	ИЗГОТАВЛИВАЕМ по согласованию		2930	2548	2930	2788	ИЗГОТАВЛИВАЕМ по согласованию						2930	2344	
AD1H	1	ИЗГОТАВЛИВАЕМ по согласованию, цены по запросу																				
	1,2	ИЗГОТАВЛИВАЕМ по согласованию, цены по запросу																				

Стоимость покрытия пленкой нержавеющей и алю. листа учтена в цене Товара (составляет 50 руб/м.п.).

По согласованию возможно изготовление без пленки.

Примечание:

Заказы на п/н, г/лист принимаются длиной с шагом 1 см
Стоимость руб/кв.м указана для общей поверхности.
Запрещено выставлять упаковку в пленку для оцинкованной и нержавеющей продукции!
При изготовлении профнастила длиной менее 500мм возможно отклонение в длине до 10мм в минус!
Допуск при изготовлении гладкого листа: по ширине +10мм, по длине до 1,5м +10мм, свыше 1,5м +15мм

Предложение не является публичной офертой! Цены могут быть изменены.
ВНИМАНИЕ! Предоставляется услуга по ДОСТАВКЕ.



г. Пермь, ул. Дзержинского, 43
тел.: +7(342)**270-10-15**

ЦЕНТРАЛЬНЫЙ ОФИС

Комсомольский проспект, 75
тел.: +7(342)**209-00-11**

ТИХИЙ КОМПРОС

г. Пермь, ул. Репина, 92
тел.: +7(342)**209-80-90**

ГАЙВА

ул. Рязанская, 103
тел.: +7(342)**258-23-00**

ИНДУСТРИАЛЬНЫЙ Р-Н



WWW.KVIN.RU

Прайс-лист на ленту стальную (для бронирования кабеля и штрипса)

Цены с учётом НДС действуют с 25.03.2026 г

г.Пермь

Наименование	Цена, руб/тн			
	от 0,5 тн	до 3 тн	до 20 тн	от 20 тн
0,25 оц.	167 600	162 000	156 500	145 300
0,35 оц.	150 500	145 500	140 500	130 400
0,4 оц.	146 600	141 700	136 800	127 000
0,45 оц.	137 100	132 600	128 000	118 900
0,45 Z200 оц.	146 700	141 800	136 900	127 200
0,5 оц. Z225 оц.	186 600	180 400	174 200	161 800
0,65 оц.	124 100	119 900	115 800	107 500
0,75 оц.	118 300	114 300	110 400	102 500
ШТРИПС 300/0,45 б/м оц.	136 600	132 100	127 500	118 400

* Изготавливаем бронеленту толщиной от 0,2 до 0,8 мм и шириной от 20мм до 300мм, из оцинкованной, нержавеющей, холоднокатаной стали без покрытия.

* Минимальная партия 0,5 тн

* Лента производится в соответствии с нормативными документами ГОСТ 3559-75, ГОСТ 19851-74, ГОСТ 16523-70, ГОСТ 141918, ГОСТ Р52146, ГОСТ 503-81, так же может быть изготовлена по индивидуальным техническим требованиям.

Вся продукция тщательно упаковывается на поддоны, что облегчает транспортировку.

Упаковка производится согласно ГОСТу 3559-75.

Ролики собираются в стопу (укладываются друг на друга) на деревянный поддон массой не более 1 тн. Каждый ролик стянут тремя лентами. Пачка скрепляется упаковочной лентой по ГОСТ 3560 или другой нормативно-технической документации, обертывается в два слоя парафинированной бумагой по ГОСТ 9569, в один слой упаковочной бумагой по ГОСТ 8828 затем упаковывается в полиэтилен или в холстопршивное полотно по нормативно-технической документации. Упакованный пакет закрепляется к поддону упаковочной лентой крест на крест.

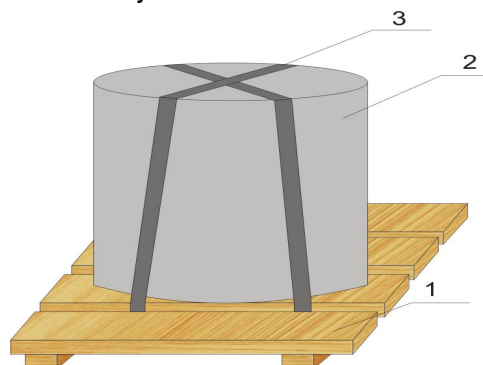

Внимание! Предоставляется услуга по доставке.

Не является публичной офертой



г. Пермь, ул. Дзержинского, 43
тел.: +7(342)270-10-15

г. Пермь, ул. Репина, 92
тел.: +7(342)209-80-90

ЦЕНТРАЛЬНЫЙ ОФИС

ГАЙВА

Комсомольский проспект, 75
тел.: +7(342)209-00-11

ул. Рязанская, 103
тел.: +7(342)258-23-00

ТИХИЙ КОМПРОС

ИНДУСТРИАЛЬНЫЙ Р-Н



Прайс-лист на штрипс

Цены с учётом НДС действуют с 27.03.2026 г

г. Пермь

Толщина продукции	Штрипс 137				Штрипс 620			
	Цена, руб/тн				Цена, руб/тн			
	Меньше 1 тн	1-5 тн	5-10 тн	Больше 10 тн	Меньше 1 тн	1-5 тн	5-10 тн	Больше 10 тн
Оцинкованное покрытие								
0,3*	147 400	141 000	137 100	134 600	146 700	140 300	136 500	133 900
0,35*	114 700	109 700	106 700	104 700	114 100	109 200	106 200	104 200
0,4	114 700	109 700	106 700	104 700	114 100	109 200	106 200	104 200
0,45	111 700	106 800	103 900	102 000	111 100	106 300	103 400	101 500
0,5	104 400	99 800	97 100	95 300	103 900	99 300	96 600	94 800
0,55	99 900	95 500	92 900	91 200	99 400	95 100	92 500	90 800
0,6	97 800	93 600	91 000	89 300	97 400	93 100	90 600	88 900
0,65	96 700	92 500	90 000	88 300	96 200	92 000	89 500	87 900
0,7	95 600	91 400	88 900	87 300	95 100	91 000	88 500	86 800
0,75	92 100	88 100	85 700	84 100	91 700	87 700	85 300	83 700
0,8	91 000	87 000	84 700	83 100	90 500	86 600	84 300	82 700
0,85	87 600	83 800	81 500	80 000	87 100	83 400	81 100	79 600
0,9	86 400	82 700	80 400	78 900	86 000	82 300	80 000	78 500
1,1	84 100	80 500	78 300	76 800	83 700	80 100	77 900	76 500
1,2	84 100	80 500	78 300	76 800	83 700	80 100	77 900	76 500
1,5	99 900	95 600	93 000	91 200	99 400	95 100	92 500	90 800
Полимерное покрытие								
0,4 SP RAL 1014	142 300	136 100	132 400	129 900	141 600	135 400	131 700	129 300
0,4 SP RAL 3005	147 500	141 100	137 200	134 700	146 800	140 400	136 600	134 000
0,4 SP RAL 5005	143 000	136 800	133 000	130 600	142 300	136 100	132 400	129 900
0,4 SP RAL 6005	142 300	136 100	132 400	129 900	141 600	135 400	131 700	129 300
0,4 SP RAL 7024	142 300	136 100	132 400	129 900	141 600	135 400	131 700	129 300
0,4 SP RAL 8017	142 300	136 100	132 400	129 900	141 600	135 400	131 700	129 300
0,4 SP RAL 9003	142 300	136 100	132 400	129 900	141 600	135 400	131 700	129 300
0,45 SP RAL 1014	139 500	133 400	129 800	127 400	138 800	132 800	129 200	126 800
0,45 SP RAL 1018	152 600	145 900	142 000	139 300	151 800	145 200	141 300	138 600
0,45 SP RAL 3003	148 200	141 800	137 900	135 300	147 500	141 100	137 200	134 700
0,45 SP RAL 3005	144 700	138 400	134 700	132 200	144 000	137 800	134 000	131 500
0,45 SP RAL 5002	144 700	138 400	134 700	132 200	144 000	137 800	134 000	131 500
0,45 SP RAL 5005	140 200	134 100	130 500	128 000	139 500	133 500	129 800	127 400
0,45 SP RAL 5021	150 100	143 600	139 700	137 100	149 400	142 900	139 000	136 400
0,45 SP RAL 6002	150 900	144 400	140 400	137 800	150 200	143 700	139 800	137 200
0,45 SP RAL 6005	139 500	133 400	129 800	127 400	138 800	132 800	129 200	126 800
0,45 SP RAL 6029	144 700	138 400	134 700	132 200	144 000	137 800	134 000	131 500
0,45 SP RAL 7004	139 500	133 400	129 800	127 400	138 800	132 800	129 200	126 800
0,45 SP RAL 7024	139 500	133 400	129 800	127 400	138 800	132 800	129 200	126 800
0,45 SP RAL 8017	139 500	133 400	129 800	127 400	138 800	132 800	129 200	126 800
0,45 SP RAL 9003	139 500	133 400	129 800	127 400	138 800	132 800	129 200	126 800
0,45 SP RAL 9006	161 800	154 700	150 500	147 700	161 000	154 000	149 800	147 000
0,5 SP RAL 3005	140 200	134 100	130 500	128 000	139 500	133 500	129 800	127 400
0,5 SP RAL 5002	140 200	134 100	130 500	128 000	139 500	133 500	129 800	127 400
0,5 SP RAL 5005	135 700	129 800	126 300	123 900	135 100	129 200	125 700	123 300
0,5 SP RAL 6005	135 000	129 100	125 600	123 300	134 300	128 500	125 000	122 700
0,5 SP RAL 7004	135 000	129 100	125 600	123 300	134 300	128 500	125 000	122 700
0,5 SP RAL 7024	135 000	129 100	125 600	123 300	134 300	128 500	125 000	122 700
0,5 SP RAL 8017	135 000	129 100	125 600	123 300	134 300	128 500	125 000	122 700
0,5 SP RAL 9003	135 000	129 100	125 600	123 300	134 300	128 500	125 000	122 700
0,5 SP RAL 9006	158 700	151 800	147 600	144 900	157 900	151 000	146 900	144 200
0,7 SP RAL 3005	133 100	127 300	123 900	121 500	132 500	126 700	123 200	120 900
0,7 SP RAL 5005	128 600	123 000	119 700	117 400	128 000	122 400	119 100	116 900
0,7 SP RAL 6005	127 900	122 300	119 000	116 800	127 300	121 700	118 400	116 200
0,7 SP RAL 7004	127 900	122 300	119 000	116 800	127 300	121 700	118 400	116 200
0,7 SP RAL 7024	127 900	122 300	119 000	116 800	127 300	121 700	118 400	116 200
0,7 SP RAL 8017	127 900	122 300	119 000	116 800	127 300	121 700	118 400	116 200
0,7 SP RAL 9003	127 900	122 300	119 000	116 800	127 300	121 700	118 400	116 200

0,45 DP RAL 7024/7024	159 500	152 600	148 500	145 700	158 800	151 900	147 700	145 000
0,45 DP RAL 8017/8017	159 500	152 600	148 500	145 700	158 800	151 900	147 700	145 000
0,5 DP RAL Медный металл	219 900	210 400	204 600	200 800	218 800	209 300	203 600	199 800
0,5 Rooftop Шелк 7024	153 900	147 200	143 200	140 500	153 100	146 500	142 500	139 800
0,5 Rooftop Шелк 8017	153 900	147 200	143 200	140 500	153 100	146 500	142 500	139 800
0,5 Rooftop Шелк 7024 Матовый	171 200	163 800	159 300	156 300	170 400	163 000	158 500	155 600
0,5 Rooftop Бархат 7024	181 200	173 300	168 600	165 500	180 300	172 500	167 800	164 700
0,5 Rooftop Бархат 8017	170 200	162 800	158 400	155 400	169 400	162 000	157 600	154 700
0,5 Rooftop Бархат 9005	182 900	175 000	170 200	167 000	182 000	174 100	169 400	166 200
0,5 MPE Texture 7024	179 300	171 500	166 800	163 700	178 400	170 700	166 000	162 900
0,5 MPE Texture 8017	179 300	171 500	166 800	163 700	178 400	170 700	166 000	162 900
0,45 SteelArt Античный Дуб ЗД	182 300	174 400	169 600	166 400	181 400	173 500	168 800	165 600
0,45 SteelArt Дикий Камень	182 300	174 400	169 600	166 400	181 400	173 500	168 800	165 600
0,45 SteelArt Золотой Орех ЗД	182 300	174 400	169 600	166 400	181 400	173 500	168 800	165 600
0,5 SteelArt Античный Дуб ЗД	187 200	179 000	174 100	170 900	186 200	178 200	173 300	170 100
0,5 SteelArt Дикий Камень	187 200	179 000	174 100	170 900	186 200	178 200	173 300	170 100
0,5 SteelArt Золотой Орех ЗД	187 200	179 000	174 100	170 900	186 200	178 200	173 300	170 100

* Штрипс – стальная лента, скрученная в ролик, шириной от 10 мм до 1240 мм, с разными покрытиями металла.

Область применения штрипса широка:

- Его используют в качестве заготовок в производстве;
- Наиболее востребованными штрипсы являются при проведении процессов обработки: упаковки, профилизации, гнуща, штампования;
- Часто штрипсы используют для изготовления армирующих профилей, профилей для крепления гипсокартона, производство заготовок для штамповочной продукции и т.д.

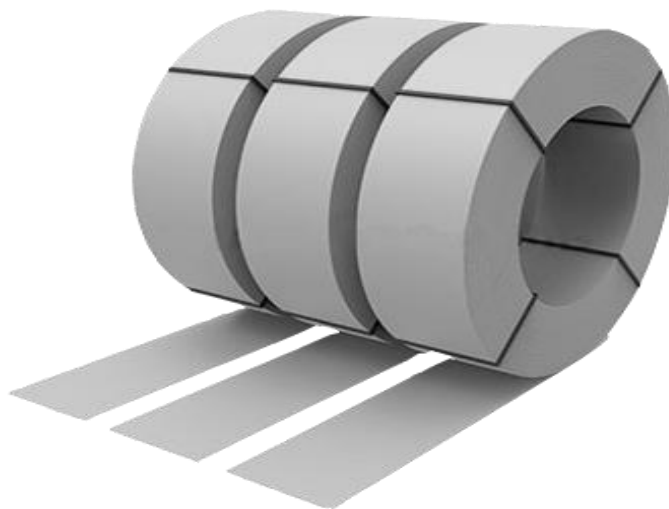

Характеристика линии:

Толщина металла	0,15..2,0 мм
Покрытие металла	Оцинкованное Холоднокатаное Горячекатаное Нержавеющее Алюминиевое Полиэстер
Ширина разрезаемого металла (заготовки, исходного рулона)	600..1250 мм
Ширина ленты	от 10 мм
Максимальная масса исходного рулона	10 тн
Внутренний диаметр рулона	200 и 508 мм
Наружный диаметр рулона	до 1500 мм

Внимание! Предоставляется услуга по доставке.
Не является публичной офертой



г. Пермь, ул. Дзержинского, 43
 тел.: +7(342)270-10-15
ЦЕНТРАЛЬНЫЙ ОФИС
 Комсомольский проспект, 75
 тел.: +7(342)209-00-11
ТИХИЙ КОМПРС

г. Пермь, ул. Репина, 92
 тел.: +7(342)209-80-90
ГАЙВА
 ул. Рязанская, 103
 тел.: +7(342)259-25-00
ИНДУСТРИАЛЬНЫЙ Р.Н



ФАЛЬЦЕВАЯ КРОВЛЯ FALZ LOCK

Розничный прайс

Цены указаны с НДС, действуют с 31.03.2026 г.

Фальцевая кровля – тип кровли, состоящий из металлических листов (фальцевых панелей), соединенных между собой самозащелкивающимся замком. Обращение панелей крепится саморезами, перекрывающими при монтаже следующую панель.

Изображение	Покрывает	Оцинкованный		Полиэстер		Normal Roofing Шелк Гарантия 25 лет!		Roofing Шелк Матовый		MPE Texture		Roofing Бархат 754 Гарантия 25 лет!		Roofing Бархат 1017 Гарантия 25 лет!		Мадный металл					
		0,5	0,7	0,5	0,7	0,5	0,7	0,5	0,7	0,5	0,7	0,5	0,7	0,5	0,7	0,5	0,7				
	Фальцевая панель FALZ LOCK широкая*	301	555	407	751	431	795	580	1070	511	943	573	1057	560	1033	660	1218	621	1146	756	1395
	Фальцевая панель FALZ LOCK узкая**	201	595	271	802	288	852	387	1145	341	1009	383	1133	374	1107	441	1305	415	1228	505	1494
	Фальцевая панель FALZ LOCK повышенной жесткости широкая*	301	555	407	751	431	795	580	1070	511	943	573	1057	560	1033	660	1218	621	1146	756	1395
	Фальцевая панель FALZ LOCK повышенной жесткости узкая**	201	595	271	802	288	852	387	1145	341	1009	383	1133	374	1107	441	1305	415	1228	505	1494

Внимание! Фальцевая панель длиной до 9 метров производится только для Перми и Пермского края, в остальных регионах – максимальная длина 6 метров!
 * Стандартная продольная гофра в 0,5 гошки. На продольную, которая не является стандартной, заказы в производство принимаются от 200 п.м.
 ** Узкие фальцевые панели принимаются в производство от 200 п.м.
 Свой из особенностей кровли, является отсутствие наличие волноности на фальцевых панелях. Вышнее она специфичности данного материала. Обработка панели не имеет достаточной жесткости, как следствие волноность может проявиться из-за нагрева или впитавшего в металл, неравноной обработки или температурных расширений. Обращаем внимание, что эффект носит сугубо эстетический характер и не влияет на функциональную составляющую фальцевой кровли.

Доборные элементы для фальцевой кровли										
Карнизная планка для фальцевой кровли 135гр	Длина, м	Цена руб/шт				Цена руб/шт				
		Оцинкованный	Полиэстер	MPE Texture	Normal Roofing Шелк/ Roofing Бархат/ Roofing Шелк Матовый	Оцинкованный	Полиэстер	MPE Texture	Normal Roofing Шелк/ Roofing Бархат/ Roofing Шелк Матовый	
	1,25	255	329	356	417	238	313	333	395	
	2,00	610	800	870	1030	520	700	750	900	
	1,25	319	423	473	543	83	98	129	131	
	2,00	730	980	1100	1270	170	210	280	290	
	2,00	320	420	460	530			28		
	Прогон вентилируемый опорный для фальцевой кровли 15х35х4М49х15					Прогон для узкой фальцевой панелей				
	Длина, м					Цена руб/шт				
	0,28 м					273	302			
					0,49 м					352

Доборные элементы при креплении фальцевых панелей на стены - фасыдыне										
Угол внешний простой для фальцевых панелей 2м	Длина, м	Цена руб/шт				Цена руб/шт				
		Оцинкованный	Полиэстер	MPE Texture	Normal Roofing Шелк/ Roofing Бархат/ Roofing Шелк Матовый	Угол внутренний простой для фальцевых панелей 2м	Оцинкованный	Полиэстер	MPE Texture	Normal Roofing Шелк/ Roofing Бархат/ Roofing Шелк Матовый
	1,25	249	310	339	392	249	310	339	392	
	2,00	540	690	760	890	540	690	760	890	
	1,25	234	295	325	382	Размер В - заказной (заявка на расчёт нестандартных изделий)				
	2,00	520	670	740	880					

Упаковка для фальцевых панелей											
Упаковка фальцевых панелей в хому, в ящик, на поддон		Цена, руб/шт	Примечание								
		125	При выставлении хому, ящика, поддона для фальцевых панелей Упаковку в хому, в ящик и на поддон выставлять ОБЯЗАТЕЛЬНО!								
	Хомут для фальцевых панелей	Цена, пог.м	Поддон для фальцевых панелей	Цена, пог.м	Ящик для фальцевых панелей	Цена, пог.м					
	0,8	980		0,57	980		980				

Используется для перемещения по Пермью и Пермскому краю
 Колеса пневматические - Ø 20 до 60мм.***
 Длина панели от 0,5м до 9м

Используется для перемещения по Пермью и Пермскому краю
 Колеса пневматические в упаковке - Ø 20шт.***
 Длина панели до 6м

Используется в качестве устойчивой упаковки для транспортировки и другие работы.
 Колеса пневматические в упаковке - Ø 20 до 60мм.
 Длина панели до 6м по Пермью и Пермскому краю до 6м в других регионах.

НАЦЕНКИ	
Фальцевая кровля	Объем партии (целая панель, длина профиля, толщина)
	Менее 60 пог.м
ДОБОРНЫЕ ЭЛЕМЕНТЫ	При заказе фальцевых панелей более 10 дней в заказе, действует скидка за нестандартное количество длины - 20% от суммы фальцевых панелей.
	Сумма заказа менее 3000 руб (вкл налог)



г. Пермь, ул. Дзержинского, 43
тел.: +7(342)270-10-15
ЦЕНТРАЛЬНЫЙ ОФИС
Комсомольский проспект, 75
тел.: +7(342)209-00-11
ТИХИЙ КОМПРОС

г. Пермь, ул. Репина, 92
тел.: +7(342)209-80-90
ГАЙВА
ул. Рязанская, 103
тел.: +7(342)258-23-00
ИНДУСТРИАЛЬНЫЙ Р-Н



Розничный прайс
Цены указаны с НДС, действуют с 26.01.2026г.

Штакетник

Схема	Наименование	Цена*							
		Оцинкованный	Полиэстер			Normal Rooftop Шелк/SteelArt	Двухсторонний полиэстер	Двухсторонний Медный металл	Rooftop Бархат
			SP RAL	SP RAL 3003, 5021	SP RAL 1018, 9006				
руб./п.м	руб./п.м	руб./п.м	руб./п.м	руб./п.м	руб./п.м	руб./п.м	руб./п.м		
	Штакетник металлический Длина - 0,2 - 3м Общая ширина - 85 мм Рекомендуемое количество: 8 шт на 1 пог.м без заваляцовки Стандартные цвета RAL: 3005, 5002, 6005, 7024, 8017 Цвета, изготавливаемые от 400 пог.м* Оцинкованный RAL: 1014, 1018, 3003, 3005, 5021, 6002, 6029, 7004, 9003, 9006 Двухсторонний DP RAL: 7024/7024, 8017/8017, Медный металл / Медный металл Rooftop Бархат: 7024, 8017, 9005 Rooftop Шелк: 7024, 8017 SteelArt: Дуб античный, Золотой орех 3D, Дуб античный 3D, Дикая камень	52	73	75	77	104	80	133	120
	Штакетник металлический полукруглый широкий Длина - 0,2 - 3м Общая ширина - 105 мм Рекомендуемое количество: 6-7 шт на 1 пог.м без заваляцовки Стандартные цвета RAL: 8017 Цвета, изготавливаемые от 400 пог.м* Оцинкованный RAL: 1014, 1018, 3003, 3005, 5021, 6002, 6005, 6029, 7004, 7024, 9003, 9006 Двухсторонний DP RAL: 7024/7024, 8017/8017, Медный металл / Медный металл Rooftop Бархат: 7024, 8017, 9005 Rooftop Шелк: 7024, 8017 SteelArt: Дуб античный, Золотой орех 3D, Дуб античный 3D, Дикая камень	60	82	84	86	116	90	148	133
	Штакетник металлический полукруглый широкий Длина - 0,2 - 3м Общая ширина - 105 мм Рекомендуемое количество: 6-7 шт на 1 пог.м скрытая заваляцовка Стандартные цвета RAL: 3005, 5002, 6005, 7024, 8017 Двухсторонний DP RAL: 7024/7024, 8017/8017 Цвета, изготавливаемые от 400 пог.м* Оцинкованный RAL: 1014, 1018, 3003, 3005, 5021, 6002, 6029, 7004, 9003, 9006 Двухсторонний DP RAL: Медный металл / Медный металл Rooftop Бархат: 7024, 8017, 9005 Rooftop Шелк: 7024, 8017 SteelArt: Дуб античный, Золотой орех 3D, Дуб античный 3D, Дикая камень	65	90	92	95	127	98	162	146
	Штакетник металлический П-образный широкий Длина - 0,2 - 3м Общая ширина - 105 мм Рекомендуемое количество: 6-7 шт на 1 пог.м без заваляцовки Стандартные цвета RAL: 8017 Цвета, изготавливаемые от 400 пог.м* Оцинкованный RAL: 1014, 1018, 3003, 3005, 5021, 6002, 6005, 6029, 7004, 7024, 9003, 9006 Двухсторонний DP RAL: 7024/7024, 8017/8017, Медный металл / Медный металл Rooftop Бархат: 7024, 8017, 9005 Rooftop Шелк: 7024, 8017 SteelArt: Дуб античный, Золотой орех 3D, Дуб античный 3D, Дикая камень	58	80	82	84	114	88	146	131
	Штакетник металлический П-образный широкий Длина - 0,2 - 3м Общая ширина - 105 мм Рекомендуемое количество: 6-7 шт на 1 пог.м скрытая заваляцовка Стандартные цвета RAL: 3005, 5002, 6005, 7024, 8017 Двухсторонний DP RAL: 7024/7024, 8017/8017 Цвета, изготавливаемые от 400 пог.м* Оцинкованный RAL: 1014, 1018, 3003, 3005, 5021, 6002, 6029, 7004, 9003, 9006 Двухсторонний DP RAL: Медный металл / Медный металл Rooftop Бархат: 7024, 8017, 9005 Rooftop Шелк: 7024, 8017 SteelArt: Дуб античный, Золотой орех 3D, Дуб античный 3D, Дикая камень	63	88	90	93	125	96	160	144

Упаковка*

Схема	Наименование	Руб./шт.	Вместимость поддонов	Примечание
	Поддон для штакетника 870x1200	560	Максимальное кол-во малых палет* на поддоне:	Максимальная длина продукции (штакетника), которую можно упаковать на данный поддон, 1100 мм
	Поддон для штакетника 870x1600	595	- штакетника 85мм - 150 шт. (максимальное кол-во штакетин 85мм - 1500 шт.)	Максимальная длина продукции (штакетника), которую можно упаковать на данный поддон, 1500 мм
	Поддон для штакетника 870x2150	735	- штакетника 105мм - 120 шт. (максимальное кол-во штакетин 105мм - 1200 шт.)	Максимальная длина продукции (штакетника), которую можно упаковать на данный поддон, 2050 мм
	Поддон для штакетника 870x3150	1080		Максимальная длина продукции (штакетника), которую можно упаковать на данный поддон, 3000 мм
	Поддон для штакетника 580x1200	465	Максимальное кол-во малых палет* на поддоне:	Максимальная длина продукции (штакетника), которую можно упаковать на данный поддон, 1100 мм
	Поддон для штакетника 580x1600	520	- штакетника 85мм - 48 шт. (максимальное кол-во штакетин 85мм - 480 шт.)	Максимальная длина продукции (штакетника), которую можно упаковать на данный поддон, 1500 мм
	Поддон для штакетника 580x2150	685	- штакетника 105мм - 40 шт. (максимальное кол-во штакетин 105мм - 400 шт.)	Максимальная длина продукции (штакетника), которую можно упаковать на данный поддон, 2050 мм
	Поддон для штакетника 580x3150	950		Максимальная длина продукции (штакетника), которую можно упаковать на данный поддон, 3000 мм
	Поддон для штакетника 390x1200	300	Максимальное кол-во малых палет* на поддоне:	Максимальная длина продукции (штакетника), которую можно упаковать на данный поддон, 1100 мм
	Поддон для штакетника 390x1600	335	- штакетника 85мм - 24 шт. (максимальное кол-во штакетин 85мм - 240 шт.)	Максимальная длина продукции (штакетника), которую можно упаковать на данный поддон, 1500 мм
	Поддон для штакетника 390x2150	410	- штакетника 105мм - 18 шт. (максимальное кол-во штакетин 105мм - 180 шт.)	Максимальная длина продукции (штакетника), которую можно упаковать на данный поддон, 2050 мм
	Поддон для штакетника 390x3150	700		Максимальная длина продукции (штакетника), которую можно упаковать на данный поддон, 3000 мм
	Упаковка штакетника на поддон	125	При выставлении поддона для штакетника упаковку на поддон выставлять ОБЯЗАТЕЛЬНО.	

*При изготовлении нестандартных цветов допустим толеранс до +5%. Оплата товара производится в соответствии с фактически изготовленным количеством продукции.

*Штакетник упаковывается в малые палеты по 10 штук.

*Весь штакетник выпускается в защитной ламинированной пленке

*При заказе менее 60 п.м. (стандартных цветов RAL, DP RAL) - наценка 2000 руб.

НАЦЕНКИ		
ШТАКЕТНИК	Объем партии (своего цвета, типа профиля, толщины)	Наценка (за партию)
	Менее 60 пог.м (под заказ)	2000 руб



г. Пермь, ул. Дзержинского, 43
 тел.: +7(342)270-10-15
ЦЕНТРАЛЬНЫЙ ОФИС
 Комсомольский проспект, 75
 тел.: +7(342)209-00-11
ТИХИЙ КОМПРОС

г. Пермь, ул. Репина, 92
 тел.: +7(342)209-80-90
ГАЙВА
 ул. Рязанская, 103
 тел.: +7(342)258-23-00
ИНДУСТРИАЛЬНЫЙ Р-Н



Базовые цены на доборные элементы №1 от 08.12.2025 г

Наименование	Схема	Размеры	Длина 1,25 м					Длина 2 м				
			Оцинкованное покрытие	Полимерное покрытие				Оцинкованное покрытие	Полимерное покрытие			
				SP (полиэстер)	Steel/Wood/SteelArt/Rooftop Бархат/Normal Rooftop Шелк/Рooftop Шелк Матовый	MPE Texture	DP RAL Медный металлик/Медный металлик		SP (полиэстер)	Steel/Wood/SteelArt/Rooftop Бархат/Normal Rooftop Шелк/Рooftop Шелк Матовый	MPE Texture	DP RAL Медный металлик/Медный металлик
Конек круглый			-	-	-	-	-	-	1000	1330	1250	1850
Конек фигурный		162x40x162	442	570	805	693	964	915	1190	1690	1450	2025
Конек плоский		150x150	303	370	546	472	703	695	860	1280	1100	1650
		190x190	439	568	802	691	960	915	1190	1690	1450	2025
Ендова нижняя		290x290	564	705 <i>к заказу доступны цвета: 6005 зеленый мох, 8017 шоколад</i>	1055	890	1181	1320	1660 <i>к заказу доступны цвета: 6005 зеленый мох, 8017 шоколад</i>	2500	2100	2800
Ендова верхняя		85x80x85	307	374	550	477	708	695	860	1280	1100	1650
Угол внутренний		30x30	90	113	155	137	184	200	260	370	320	440
		40x40	110	139	192	171	275	245	320	460	400	660
		50x50	130	165	228	198	286	290	380	540	460	680
		75x75	180	219	315	273	347	410	510	750	640	870
		100x100	210	257	384	326	456	550	690	1050	880	1250
Угол наружный		30x30	90	113	155	137	184	200	260	370	320	440
		40x40	110	139	192	171	275	245	320	460	400	660
		50x50	130	165	228	198	286	290	380	540	460	680
		75x75	180	219	315	273	347	410	510	750	640	870
		100x100	210	257	384	326	456	550	690	1050	880	1250
Околооконная планка		16x75x150	311	415	565	483	694	690	940	1300	1100	1600
		16x75x180	313	423	566	491	690	890	1240	1700	1450	2080
		16x75x250	398	543	732	631	894	979	1364	1870	1595	2288
Ветровая планка		100x88	212	290	420	363	474	500	700	1030	880	1170
Карнизная планка 90 градусов		88x88	181	250	369	324	445	410	575	860	750	1030

Наименование	Схема	Размеры	Длина 1,25 м					Длина 2 м				
			Оцинкованное покрытие	Полимерное покрытие				Оцинкованное покрытие	Полимерное покрытие			
				SP (полиэстер)	SteelWood/SteelArt/Rooftop Бархат/Normal Rooftop Шелк/Rooftop Шелк Матовый	MPE Texture	DP RAL Медный/Медный металлик		SP (полиэстер)	SteelWood/SteelArt/Rooftop Бархат/Normal Rooftop Шелк/Rooftop Шелк Матовый	MPE Texture	DP RAL Медный/Медный металлик
Планка завершающая			85	108	151	132	170	200	260	370	320	440
Планка начальная			85	108	151	132	170	200	260	370	320	440
Планка примыкания верхняя			391	546	809	683	903	810	1140	1700	1430	1900
Планка крепежная		65x18x25	126	161	224	194	281	290	380	540	460	680
Нащельник		10x60x10	88	110	152	134	184	200	260	370	320	440
Тройник конька круглого		длина 500 мм	-	-	-	-	-	-	940	-	-	-
Околооконная планка для блок-хауса		28x75x150	311	415	565	483	694	690	940	1300	1100	1600
		28x75x180	362	494	665	574	812	890	1240	1700	1450	2080
		28x75x250	478	660	896	769	1095	979	1364	1870	1595	2288
Планка примыкания нижняя			394	549	813	687	907	810	1140	1700	1430	1900
Карнизная планка 135 градусов (88x88)			181	250	369	324	445	410	575	860	750	1030
Планка стыковая			238	306	429	372	500	490	650	940	800	1100
Угол наружный сложный			328	420	602	525	703	700	920	1350	1160	1580
Угол внутренний сложный			238	306	429	372	500	490	650	940	800	1100

Отливы произвольной ширины L (мм)											
L≤100		171	223	314	270	431	410	550	790	670	1090
100≥L≤180		242	303	475	373	593	620	795	1270	985	1590
180≥L≤300		332	421	605	572	826	820	1060	1550	1450	2120
L≥300*		875	1156	1594	1356	2000	1400	1850	2550	2170	3200
Торцевой элемент конька круглого (длина 400 мм)		-	-	-	-	-	-	670	670	670	670
Заглушка конька круглого		265		Наценки							
Торцевой элемент конька круглого с конусной заглушкой (длина 400 мм)		800		Доборные элементы	Объем партии (одного цвета, типа профиля, толщины)				Наценка (за партию)		
Заглушка конусная конька круглого		670			Сумма заказа менее 5000 руб (под заказ)				500 рублей		
КРАСКА-АЭРОЗОЛЬ											
СТАНДАРТ	520	600									
СТАНДАРТ (эмаль с кисточкой)	15	280									

*Изготовление фасонных изделий длиной до 3 м, толщиной 0,5-2,0 мм различных цветов по эскизам, размерам и желанию заказчика.

*При заказе доборных элементов на сумму от 50 тыс рублей выставляется поддон (см. прайс "Услуги и упаковка"), кол-во поддонов согласовывается с производством.

*Доборные элементы могут быть покрыты термостойкой порошковой краской (см. прайс "Порошковая окраска").

*Допуск при изготовлении доборных элементов составляет ±3мм, сложных конструкции (шкафы, оголовки и пр.) - ±5мм

*Стандартные отливы изготавливаются с полкой до 500 мм

ВНИМАНИЕ! Предоставляется услуга по ДОСТАВКЕ.
Не является публичной офертой



г. Пермь, ул. Дзержинского, 43
тел.: +7(342)270-10-15

г. Пермь, ул. Репина, 92
тел.: +7(342)209-80-90

ЦЕНТРАЛЬНЫЙ ОФИС

ГАЙВА

Комсомольский проспект, 75
тел.: +7(342)209-00-11

ул. Рязанская, 103
тел.: +7(342)258-23-00

ТИХИЙ КОМПРОС

ИНДУСТРИАЛЬНЫЙ Р-Н



Базовые цены на доборные элементы №2.
Цены с учётом НДС действуют с 04.09.2025 г
ЭЛЕМЕНТЫ БЕЗОПАСНОСТИ КРОВЛИ

Наименование	Цена, руб./шт.	Изображение	Описание	
Трубчатый снегозадержатель				
Снегозадержатель усиленный (3 опоры, 2 трубы по 2м, крепеж) С8, НС10, Н/С20, С21	2560		Снегозадержатель препятствует сходу снега и льда с крыши. В качестве наиболее надежного снегозадержателя применяют трубчатый снегозадержатель	
Снегозадержатель усиленный (3 опоры, 2 трубы по 2м, крепеж) НС35, С44				
Снегозадержатель усиленный (3 опоры, 2 трубы по 2м, крепеж) Н60, Н75				
Снегозадержатель усиленный (3 опоры, 2 трубы по 2м, крепеж) Классик	340		Снегозадержатель препятствует сходу снега и льда с крыши. В качестве наиболее надежного снегозадержателя применяют трубчатый снегозадержатель	
Снегозадержатель усиленный (3 опоры, 2 трубы по 2м, крепеж) СуперКлассик				
Стойка снегозадержателя окрашенная для профнастила Премиум С8, НС10, Н/С20, С21				
Стойка снегозадержателя окрашенная для профнастила Премиум НС35, С44				
Стойка снегозадержателя окрашенная для профнастила Премиум Н60, Н75				
Стойка снегозадержателя окрашенная для профиля декоративного Премиум Классик				
Стойка снегозадержателя окрашенная для профиля декоративного Премиум СуперКлассик	600		Трубу снегозадержателя/ограждения неокрашенную возможно заказать длиной до 6 м. в офисе металлоцентра и порезать по своим размерам.	
Труба снегозадержателя окрашенная 20x40 (1,9-2м)*				
Заглушка 20x40				
Саморез с прессшайбой острый 4,2x16				
Саморез с шестигранной головкой 8x50				
Соединитель трубы снегозадержателя (служит промежуточным звеном в случае длины трубы снегозадержателя более 1,9-2м)				
Резиновая подкладка 25x40	15			
Планка снегозадержателя	217			
Снеговой барьер оцинк.	длина 1,25 м	217		Снегозадержатель препятствует сходу снега и льда с крыши. В качестве наиболее экономичного варианта используется планка снегозадержателя (снеговой барьер).
	длина 2,0 м	535		
Снеговой барьер окрашенный (SP RAL)	длина 1,25 м	273		
	длина 2,0 м	680		
Снеговой барьер окрашенный (MPE Texture, t=0,5 мм)	длина 1,25 м	340		
	длина 2,0 м	850		
Планка снегозадержателя усиливающая (t=0,7 мм)	длина 1,25 м	257		
	длина 2,0 м	410		
Ограждение кровельное				
Труба ограждения окрашенная (1,9-2м)*	450		Ограждение кровельное предохраняет от падения с крыши во время проведения работ. В комплект стойки для ограждения входит болт, гайка, шайба, 3 резиновые прокладки.	
Заглушка 20x20	12			
Соединитель ограждения (служит промежуточным звеном в случае длины трубы снегозадержателя более 1,9-2м)	105			
Стойка ограждения окрашенная	840			

Наименование	Схема	Размер	Оцинкованное покрытие	Полимерное покрытие				
				SP (полиэстер)	MPE Texture	SteelArt/SteelWood	Rooftop Шелк/Рooftop Шелк Матовый	Rooftop Бархат
ПАРАПЕТ ДЛЯ ПРОФНАСТИЛА С-21		1,25 м	122	150	167	181		
		2 м	250	320	360	400		
ПАРАПЕТ ДЛЯ ПРОФНАСТИЛА НС-10		1,25 м	99	128	145	159		
		2 м	220	290	330	370		
ПАРАПЕТ ДЛЯ ШТАКЕТНИКА		1,25 м	119	142	162	171		
		2 м	250	320	360	400		
П-ОБРАЗНЫЙ ПАРАПЕТ НА ОГРАЖДЕНИЯ		1,25 м	377	484	572	668		
		2 м	940	1230	1460	1720		
КОНЕК ДЛЯ ЗАБОРА		80x80, длина 1,25 м	291	373	436	501		
		80x80, длина 2 м	720	950	1120	1310		
		140x140, длина 1,25 м	385	493	581	676		
		140x140, длина 2 м	940	1230	1460	1720		
ОГОЛОВЕК КВАДРАТНЫЙ НА СТОЛЕ МАЛЫЙ			825	960	1165	1265	1210	1360
ОГОЛОВЕК КВАДРАТНЫЙ НА СТОЛЕ МАЛЫЙ RAL 3005 красное вино RAL 6005 зеленый мох RAL 8017 шоколад				960	691			
ОГОЛОВЕК НА СТОЛЕ КРУГЛЫЙ		D 90 мм	575	650	725	805	800	905
		D 100 мм	595	685	760	825	830	940
ОГОЛОВЕК КВАДРАТНЫЙ НА ПЕЧНУЮ ТРУБУ			3115	3690	4950	5345	5045	5845
ОГОЛОВЕК КРУГЛЫЙ НА ПЕЧНУЮ ТРУБУ		D 110 мм	520	580	735	815	800	845
		D 115 мм	540	595	750	825	810	855
		D 120 мм	550	605	770	840	820	870
		D 130 мм	560	615	780	850	830	885
		D 150 мм	595	650	805	880	860	920
		D 180 мм	614	680	825	905	880	950
		D 200 мм	640	705	860	935	905	985
D 250 мм	695	770	915	980	945	1050		

* При заказе доборных элементов на сумму от 50 тыс рублей выставляется поддон (см. прайс "Услуги и упаковка"), кол-во поддонов согласовывается с производством.
* Доборные элементы могут быть покрыты термостойкой порошковой краской (см. прайс "Порошковая окраска").
* Допуск при изготовлении доборных элементов составляет ±3мм, сложных конструкций (шкафы, оголовки и пр.) - ±5мм

Наценки

Доборные элементы	Объем партии (одного цвета, типа профиля, толщины)	Наценка (за партию)
	Сумма заказа менее 5000 руб (под заказ)	500 руб
Д/з на сумму от 50 тыс.руб. выставляется поддон (невозвратный, стоимость см. прайс "Услуги и упаковка"). Количество поддонов согласовывается с производством. Погрузка на поддоне в открытую машину бесплатно.		

ВНИМАНИЕ! Предоставляется услуга по ДОСТАВКЕ.
Не является публичной офертой

ПЕРМСКИЙ ЗАВОД ПРОФНАСТИЛА

e-mail: marketing@kvin.ru



г. Пермь, ул. Дзержинского, 43
тел.: +7(342)**270-10-15**

г.Пермь, ул. Репина, 92
тел.: +7(342)**209-80-90**

ЦЕНТРАЛЬНЫЙ ОФИС

ГАЙВА

Комсомольский проспект, 75
тел.: +7(342)**209-00-11**

ул. Рязанская, 103
тел.: +7(342)**258-23-00**

ТИХИЙ КОМПРОС

ИНДУСТРИАЛЬНЫЙ Р-Н



Цены с учётом НДС действуют с 19.05.2026 г.

Розничный прайс

Профиль для ГКЛ	Кол-во шт. в уп.		Цена, руб./шт. (3м)			Цена со скидкой 30%, руб./пог.м
	мал.	бол.	0,45 мм	0,5 мм	0,6 мм	н/к 0,5 мм
ППН 27x28 (3м)	24	720	115,6	120,9	140,3	28,2
ПП 60x27 (3м)	12	432	178,9	187,2	217,1	43,7
ПН 50x40 (3м)	12	288	178,9	187,2	217,1	43,7
ПН 75x40 (3м)	12	240	224,8	235,2	272,8	54,9
ПН 100x40 (3м)	8	144	264,4	276,6	320,8	64,5
ПС 50x50 (3м)	12	288	243,8	255,1	295,9	59,5
ПС 50x75 (3м)	12	180	283,4	296,5	343,9	69,2
ПС 100x50 (3м)	8	144	323	337,8	391,9	78,8

Комплектующие для монтажа	Кол-во шт. в уп.	Цена, руб./шт.
Прямой подвес для профилей ПП60x27 с ушками 0,7x30x280	300	10,5
Прямой подвес для профилей ПП60x27 с ушками 0,8x294	300	19
Рейка выравнивающая "Маячок" (6 мм)	50	84
Рейка выравнивающая "Маячок" (10 мм)	50	106
Профиль перфорированный угловой 20x20 (оц.)	50	112
Профиль перфорированный угловой 25x25 (оц.)	50	143
Профиль угловой сетчатый (У35)	100	136
Соединитель одноуровневый профилей ПП60x27 (краб)	50	37
Удлинитель профилей ПП 60x27	50	29

Стандартная длина металлопрофилей составляет 3 метра.

По индивидуальному заказу имеем возможность изготовить профиль интересующей Вас длины (в диапазоне от 2 до 4 метров).

Внимание!

Со склада ПЗП профиля для ГКЛ РАЗРЕШЕНО отгружать поштучно ТОЛЬКО при условии самовывоза в г.Пермь, комплектующие для монтажа отгружаются кратно упаковкам !

При отгрузке со складов ПЗП в регионах Профиля для ГКЛ и комплектующие для монтажа отгружаются кратно упаковкам !

Заказы на нестандартные длины принимаются только от 1 паллеты !



г. Пермь, ул. Дзержинского, 43
тел.: +7(342)270-10-15

г. Пермь, ул. Репина, 92
тел.: +7(342)209-80-90

ЦЕНТРАЛЬНЫЙ ОФИС

ГАЙВА

Комсомольский проспект, 75
тел.: +7(342)209-00-11

ул. Рязанская, 103
тел.: +7(342)258-23-00

ТИХИЙ КОМПРОС

ИНДУСТРИАЛЬНЫЙ Р-Н



**Подсистема навесного вентилируемого фасада.
Профиль отделочный и комплектующие для монтажа.**

Цены с учётом НДС действуют с 14.04.2026 г

Наименование	Схема	Размер	Цинк неокрашенный, руб/шт	Окрашенный в грунт, руб/шт
Профиль Г-образный 60x40		60x40, длина 3 м	396	528
Профиль Г-образный 60x80	 а - фиксированная полка 60 мм в - полка от 20 до 80 мм	60x80, длина 3 м	528	713
Профиль П-образный 20x50		20x50, длина 3 м	482	654
Профиль П-образный 20x90	 а - длина 50 мм или 90 мм	20x90, длина 3 м	601	825
Профиль П-образный межэтажный 60x70		60x70, длина 3 м	839	1169
Кронштейн крепежный ККУ90x1,2		толщина 1,2мм, длина вылета 90 мм	34	50
Кронштейн крепежный ККУ150x1,2		толщина 1,2мм, длина вылета 150 мм	41	59
Кронштейн крепежный ККУ90x1,5		толщина 1,5мм, длина вылета 90 мм	38	55
Кронштейн крепежный ККУ150x1,5		толщина 1,5мм, длина вылета 150 мм	48	66
Кронштейн крепежный ККУ180x1,5		толщина 1,5мм, длина вылета 180 мм	53	73
Кронштейн крепежный ККУ200x1,5		толщина 1,5мм, длина вылета 200 мм	59	80
Кронштейн крепежный ККУ230x1,5		толщина 1,5мм, длина вылета 230 мм	63	83
Кронштейн крепежный ККУ250x1,5		толщина 1,5мм, длина вылета 250 мм	74	96

Подсистема навесного вентилируемого фасада –

это конструктивная металлическая часть фасадной системы, которая крепится к стене здания, обеспечивает монтаж облицовочных материалов и создает воздушный зазор между стеной и облицовкой. В подсистему входят следующие элементы:

Г-образный профиль — универсальный строительный и отделочный элемент, используемый для создания каркасов вентилируемых фасадов, обрешетки, усиления углов, маскировки стыков материалов.

П-образный профиль — это универсальный конструкционный элемент, используемый для создания жестких каркасов, несущих конструкций, направляющих, а также для отделки и облицовки.

П-образный межэтажный профиль — это несущий элемент навесных вентилируемых фасадов (НВФ), используемый для крепления облицовки (керамогранит, камень, кассеты) исключительно к плитам перекрытия, минуя стены.

Крепежный кронштейн усиленный монтируется непосредственно на стену здания и служит опорой для направляющих, в частности, для крепежного профиля Г-образного.



ВНИМАНИЕ! Предоставляется услуга по ДОСТАВКЕ.
Не является публичной офертой



г. Пермь, ул. Дзержинского, 43
тел.: +7(342)270-10-15

г. Пермь, ул. Репина, 92
тел.: +7(342)209-80-90

ЦЕНТРАЛЬНЫЙ ОФИС

ГАЙВА

Комсомольский проспект, 75
тел.: +7(342)209-00-11

ул. Рязанская, 103
тел.: +7(342)258-23-00

ТИХИЙ КОМПРОС

ИНДУСТРИАЛЬНЫЙ Р-Н



WWW.KVIN.RU

Забор из профнастила
Цены с учётом НДС действуют с 10.06.2025 г

Заборные секции	Ширина	Высота	Цена		Применение
			неокрашен.	окрашен.	
КАЛИТКА					
Каркас калитки	1000	1450	5160	5470	Небольшая дверь в заборе, предназначенная для входа в огороженную территорию. К каркасу приварена верхняя часть шарнира
Каркас калитки с замком			7220	7530	Небольшая дверь в заборе, предназначенная для входа в огороженную территорию. В калитку вставляется взрезной замок под ключ с ручкой. К каркасу приварена верхняя часть шарнира
Каркас калитки с замком обшитый профлистом SP ²			9420	9730	Небольшая дверь в заборе, предназначенная для входа в огороженную территорию. В калитку, обшитую листом профнастила, вставляется взрезной замок под ключ с ручкой. К каркасу приварена верхняя часть шарнира
Каркас калитки с замком обшитый профлистом DP ²			9520	9830	
Каркас калитки с замком обшитый профлистом SteelArt ²			9880	10190	
Каркас калитки		1850	5760	6110	Небольшая дверь в заборе, предназначенная для входа в огороженную территорию. К каркасу приварена верхняя часть шарнира
Каркас калитки с замком			7820	8170	В калитку вставляется взрезной замок под ключ с ручкой. К каркасу приварена верхняя часть шарнира
Каркас калитки с замком обшитый профлистом SP ²			10520	10870	Небольшая дверь в заборе, предназначенная для входа в огороженную территорию. В калитку, обшитую листом профнастила, вставляется взрезной замок под ключ с ручкой. К каркасу приварена верхняя часть шарнира
Каркас калитки с замком обшитый профлистом DP ²			10620	10970	
Каркас калитки с замком обшитый профлистом SteelArt ²			11070	11420	
ВОРОТА					
Створка ворот (в комплекте с засовом)	1500	1450	5350	5670	Распашные ворота, открывающиеся ручным способом. Ворота состоят из двух створок ворот (правой и левой) с засовами, фиксирующими створки ворот снизу (вставляются в землю).
	1750		5750	6060	
	2000		6230	6540	
	1500	1850	5900	-	
	1750		6500	-	
	2000		6870	-	
Закладная			210		Закладная фиксирует створки ворот между собой сверху.
Профлист С8, НС10, С21 ¹			Прайс на профнастил		Используется для облицовки каркаса ворот.
ЗАБОР					
Профлист С8, НС10, С21 ¹			Прайс на профнастил		Профнастил для забора представляет собой качественную, высокую, а также непроницаемую и эстетически привлекательную ограду. Монтируется при помощи саморезов к лагам.
Парапет для профнастила			Прайс на ДЭ №2		Декоративный элемент, который придает всей конструкции законченный вид
КАРКАС СЕКЦИИ ЗАБОРА					
Опорный столб (стойка) из профильной трубы ³	Длина, м		Цена		Металлические столбы, обеспечивающие прочность конструкции забора. К опорному столбу при помощи кронштейнов (забор без сварки) или сварочного аппарата монтируются поперечные лаги профнастила
-Профильная труба 60x40x2	3		1271		
-Труба НКТ 73x5,5	3 ± 0,1		1267		
-Труба НКТ 73x5,5	2,5 ± 0,1		1056		
Лага из профильной трубы	Длина, м		Цена		Горизонтальная перекладина (закрепляется на опорный столб) к которой монтируется профнастил.
-Профильная труба 40x20x1,5	3		475		
Заглушка (пластмассовая черная)	20x40		17		
Заглушка (пластмассовая черная)	40x60		32		
Заглушка (пластмассовая черная)	50x50		32		
Заглушка (пластмассовая черная)	60x60		36		
Заглушка (пластмассовая черная)	80x80		72		
Заглушка для труб НКТ 73			54		
КРЕПЕЖНЫЕ ЭЛЕМЕНТЫ ДЛЯ ЗАБОРА БЕЗ СВАРКИ					
			Цена		
Соединитель лаг			150	-	Устанавливается между опорными столбами для соединения лаг.
Х-кронштейн для забора универсальный 1,5 мм оцинкованный			132	-	Устанавливается к столбам ограждения на крепления лаг при монтаже забора.
Кронштейн прямой			350	800	Устанавливается на опорный столб для крепления лаг на прямом участке забора. В комплекте с саморезами.
Кронштейн угловой 90°			355	810	Устанавливается на опорный столб для крепления лаг на угловом участке забора 90°. В комплекте с саморезами.
Кронштейн угловой регулируемый (от 90° до 170°)			355	810	Устанавливается на опорный столб для крепления лаг на угловом участке забора от 90° до 170°. В комплекте с саморезами.
Кронштейн торцевой			305	750	Устанавливается на опорный столб для крепления лаги, отходящей в одну сторону. В комплекте с саморезами.
КРЕПЕЖНЫЕ ЭЛЕМЕНТЫ ДЛЯ ЗАБОРА					
Соединитель лаг			150	-	Устанавливается между опорными столбами для соединения лаг.
Нижняя часть шарнира одиночного ⁴			900		Устанавливается на опорный столб для крепления калитки и ворот при их раздельном расположении (т.е. створка ворот и калитка крепятся на разные опорные столбы). Исполнение выбирается по типу калитки и ворот.
Нижняя часть шарнира двойного ⁴			970		Устанавливается на опорный столб для крепления калитки и ворот при их совместном расположении (т.е. створка ворот и калитка крепятся на один опорный столб).
Комплект для крепления нижней части шарнира			26		Болт М10 - 2 шт., Гайка М10 - 2 шт., шайба плоская - 2 шт., шайба пружинная - 2 шт.
МОНТАЖНЫЕ ЭЛЕМЕНТЫ					
Приспособление для установки опорных столбов (стоек) калитки и ворот			480		Приспособления позволяют выставить точный размер проема и сохранить его после застывания бетона
САМОРЕЗЫ					
Самосверлящий винт с шайбой 4.8x19			Прайс на саморезы		Используется для крепления профнастила к каркасу забора.

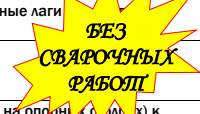

¹Рекомендуемая длина профнастила 1500 мм для калитки, ворот и забора высотой 1450 мм. Максимальная длина профлиста 1700 мм.
²Рекомендуемая длина профнастила 1900 мм для калитки, ворот и забора высотой 1850 мм. Максимальная длина профлиста 2100 мм.

³Для калитки используется профнастил С8, НС10, С21.

⁴Рекомендуемая длина опорного столба 2500 мм для ограждения высотой 1450 мм. Рекомендуемая длина опорного столба 2900 мм для ограждения высотой 1850 мм.

⁵Шарнир одиночный (нижняя часть), шарнир двойной (нижняя часть) с калиткой и створками ворот не комплектуются! Выписывать отдельно!

Максимальные размеры стандартных ворот, которые возможно окрасить в порошковую краску составляют 1450x2000 мм

ВНИМАНИЕ! Предоставляется услуга по ДОСТАВКЕ.

Не является публичной офертой



г. Пермь, ул. Дзержинского, 43
тел.: +7(342)270-10-15

г. Пермь, ул. Репина, 92
тел.: +7(342)209-80-90

ЦЕНТРАЛЬНЫЙ ОФИС

ГАЙВА

Комсомольский проспект, 75
тел.: +7(342)209-00-11

ул. Рязанская, 103
тел.: +7(342)258-23-00

ТИХИЙ КОМПРОС

ИНДУСТРИАЛЬНЫЙ Р-Н



WWW.KVIN.RU

Элементы безопасности кровли Руфсистемс
Розничный прайс от 02.03.2026

Цены указаны с НДС

Наименование	Цвет	Длина	Тип	Цена СТАНДАРТНЫЕ ЦВЕТА *	Цена НЕСТАНДАРТНЫЕ ЦВЕТА	Комплектация
Снегозадержатели ECONOM						
Снегозадержатель ECONOM d-25 (круг) 2 опоры	RALJRR	1,5 м	SMART	1150	1300	2 опоры, 2 трубы, комплект крепежа №С1/1/2
			SMART фальц	1600	1850	2 опоры, 2 планки, 2 трубы, комплект крепежа №С1/2
			NEXT	1400	1600	2 опоры, 2 трубы, комплект крепежа №С1/1/2
Снегозадержатель ECONOM d-25 (круг) 4 опоры	RALJRR	3 м	NEXT фальц	1900	2200	2 опоры, 2 планки, 2 трубы, комплект крепежа №С1/2
			SMART	2100	2400	2 опоры, 2 трубы, комплект крепежа №С1/1
			SMART фальц	2750	3150	2 опоры, 2 планки, 2 трубы, комплект крепежа №С1/4
			NEXT	2850	2750	4 опоры, 2 трубы, комплект крепежа №С1/1
			NEXT фальц	3360	3500	4 опоры, 4 планки, 2 трубы, комплект крепежа №С1/4
Комплектующие к снегозадержателям ECONOM						
Упаковка Трубы d-25 (круг) х/к	RALJRR	1,5 м		950	1100	2 трубы
		3 м		1700	1950	
Упаковка опор (2 шт) снегозадержателя ECONOM	RALJRR		SMART	750	850	2 опоры, комплект крепежа №С1/1/2
			SMART фальц	950	1100	2 опоры, 2 планки, комплект крепежа №С1/2
			NEXT	900	1050	2 опоры, комплект крепежа №С1/1/2
Упаковка опор (4 шт) снегозадержателя ECONOM	RALJRR		NEXT фальц	1150	1300	2 опоры, 2 планки, комплект крепежа №С1/2
			SMART	1400	1600	4 опоры, комплект крепежа №С1/1
			SMART фальц	1700	1950	4 опоры, 4 планки, комплект крепежа №С1/4
			NEXT	1600	1850	4 опоры, комплект крепежа №С1/1
			NEXT фальц	1900	2200	4 опоры, 4 планки, комплект крепежа №С1/4
Снегозадержатели ELITE						
Снегозадержатель ELITE 40*20 (овал) 2 опоры	RALJRR	1,5 м	NEXT	1600	1850	2 опоры, 2 трубы, комплект крепежа №С2/1/2
			NEXT фальц	2100	2400	2 опоры, 2 планки, 2 трубы, комплект крепежа №С2/2/2
Снегозадержатель ELITE 40*20 (овал) 4 опоры	RALJRR	3 м	NEXT	2850	3300	4 опоры, 2 трубы, комплект крепежа №С2/1
			NEXT фальц	3550	4100	4 опоры, 4 планки, 2 трубы, комплект крепежа №С2/2
Комплектующие к снегозадержателям ELITE						
Упаковка трубы 40*20 (овал) х/к	RALJRR	1,5 м		1100	1250	2 трубы
		3 м		1950	2250	
Упаковка опор (2 шт) снегозадержателя ELITE	RALJRR		NEXT	1100	1250	2 опоры, комплект крепежа №С2/1/2
			NEXT фальц	1400	1600	2 опоры, 2 планки, комплект крепежа №С2/2/2
			NEXT	1750	2000	4 опоры, комплект крепежа №С2/1
Упаковка опор (4 шт) снегозадержателя ELITE	RALJRR		NEXT	2250	2600	4 опоры, 4 планки, комплект крепежа №С2/2
			NEXT фальц	350	400	планка, комплект крепежа №УО2
Айсстоперы ELITE						
Айсстопер ELITE 40*20 (овал) 40 мм	RALJRR		Универ	350	400	1 айсстопер, комплект крепежа №А/1
Айсстопер ELITE 40*20 (овал) 80 мм	RALJRR		Фальц	450	500	
Планка-переходник ELITE						
Марка профнастила	Покрытие	Ширина верхней полки	Тип			Комплектация
НС-35	RALJRR	70 мм	№4	700	800	1 планка, комплект крепежа №ПП
МП-35		40 мм	№3	500	600	
С-44		119 мм	№5	800	900	
		35 мм	№3	500	600	
НС-44		100 мм	№5	800	900	
		68 мм	№2	550	650	
Н-57		108 мм	№5	800	900	
		93 мм	№4	700	800	
Н-60		44 мм	№3	500	600	
		122 мм	№5	800	900	
Н-75	50 мм	№2	550	650		
	92 мм	№4	700	800		
Сэндвич-панель		ю чертёжу с/	№2	550	650	
			№1	450	500	
Снегозадержатели PROMO ZN						
Снегозадержатель PROMO ZN 40*20 (овал) 2 опоры	RALJRR	1,5 м	NEXT	1500	1700	2 опоры, 2 трубы, комплект крепежа №С4/1/2
	Zn			1400	-	
	RALJRR		NEXT (короб)	1550	1800	
	Zn			1700	-	
Снегозадержатель PROMO ZN 40*20 (овал) 4 опоры	RALJRR	3 м	NEXT фальц	1850	2150	2 опоры, 4 планки, 2 трубы, комплект крепежа №С4/2/2
	Zn			1700	-	
	RALJRR		NEXT	2850	3300	
	Zn			2600	-	
Снегозадержатель PROMO ZN 40*20 (овал) 4 опоры	RALJRR	3 м	NEXT (короб)	2900	3350	4 опоры, 2 трубы, комплект крепежа №С4/1
	Zn			2600	-	
	RALJRR		NEXT фальц	3450	3950	
	Zn			3150	-	
Комплектующие к снегозадержателям PROMO ZN						
Упаковка трубы 40*20 (овал) ZN	RALJRR	1,5 м		1100	1250	2 трубы
	Zn			1000	-	
Упаковка опор (2 шт) снегозадержателя PROMO ZN 40*20 (овал)	RALJRR	3 м		2000	2300	2 опоры, комплект крепежа №С4/1/2
	Zn			1850	-	
	RALJRR		NEXT	800	900	
	Zn			750	-	
Упаковка опор (4 шт) снегозадержателя PROMO ZN 40*20 (овал)	RALJRR	3 м	NEXT (короб)	850	1000	2 опоры, 4 планки, комплект крепежа №С4/2/2
	Zn			800	-	
	RALJRR		NEXT фальц	1000	1150	
	Zn			900	-	
Упаковка опор (4 шт) снегозадержателя PROMO ZN 40*20 (овал)	RALJRR	3 м	NEXT	1550	1800	4 опоры, комплект крепежа №С4/1
	Zn			1450	-	
	RALJRR		NEXT (короб)	1600	1850	
	Zn			1450	-	
Упаковка Планок PROMO ZN фальц 2 опоры	RALJRR	3 м	NEXT фальц	1950	2250	4 опоры, 8 планок, комплект крепежа №С4/2
	Zn			1800	-	
Упаковка Планок PROMO ZN фальц 1 опора	RALJRR	3 м		600	700	4 планок, комплект крепежа №ОУ/2
	Zn			550	-	
	RALJRR	3 м	NEXT фальц	300	350	8 планок, комплект крепежа №Т/4
	Zn			300	-	
Снегозадержатели PRESTIGE ZN						
Снегозадержатель PRESTIGE ZN 45*25 (овал) 2 опоры	RALJRR	1,5 м	NEXT	2300	2650	2 опоры, 2 трубы, комплект крепежа №С3/1/2
			MASTER фальц	2950	3400	2 опоры, 8 зажим-фальц, 2 трубы, комплект крепежа №С3/2
			NEXT фальц	2950	3400	2 опоры, 2 планки, 2 трубы, комплект крепежа №С3/2
			SINGLE фальц	2200	2550	2 опоры-фальц, труба, комплект крепежа №С3/8/2
			Фальц-америка (1,5")	2800	3200	2 опоры, 4 зажим-фальц, 2 трубы, комплект крепежа №С3/2/2
			Композит / Гибкая черепица/ Сланец	2800	3200	2 опоры, 2 трубы, комплект крепежа №С3/8 (Композит), №С3/9/2 (Сланец/Гибкая черепица)
	Zn	1,5 м	Natur	2850	3300	2 опоры, 2 трубы, комплект крепежа №С3/5/2
			NEXT	2100	-	2 опоры, 2 трубы, комплект крепежа №С3/1/2
			MASTER фальц	2700	-	2 опоры, 8 зажим-фальц, 2 трубы, комплект крепежа №С3/2
			NEXT фальц	2700	-	2 опоры, 2 планки, 2 трубы, комплект крепежа №С3/2
			SINGLE фальц	2000	-	2 опоры-фальц, труба, комплект крепежа №С3/8/2
			Фальц-америка (1,5")	2600	-	2 опоры, 4 зажим-фальц, 2 трубы, комплект крепежа №С3/2/2
			Композит / Гибкая черепица/ Сланец	2600	-	2 опоры, 2 трубы, комплект крепежа №С3/8 (Композит), №С3/9/2 (Сланец/Гибкая черепица)
			Natur	2600	-	2 опоры, 2 трубы, комплект крепежа №С3/5/2

Снегозадержатель PRESTIGE ZN 45*25 (овал) 4 опоры	RALJRR	3 м	NEXT	4450	5100	4 опоры, 2 трубы, комплект крепежа №С3/1		
			MASTER фальц/ NEXT фальц	5650	6500	4 опоры, 16 зажим-фальц, 2 трубы, комплект крепежа №С3/3/ 4 опоры, 4 планки, 2 трубы, комплект крепежа №С3/3		
			NEXT Falz Lock КВИН	5650	-	4 опоры, 16 зажим-фальц, 2 трубы, комплект крепежа		
			SINGLE фальц	3900	4500	4 опоры-фальц, труба, комплект крепежа №С3/8		
			Фальц-америка (1,5")	5400	6200	4 опоры, 8 зажим-фальц, 2 трубы, комплект крепежа №С3/2		
			Композит/ Гибкая черепица / Сланец	5600	6450	4 опоры, 2 трубы, комплект крепежа №С3/6 (Композит), №С3/9 (Сланец/Гибкая черепица)		
			Натур	5700	6550	4 опоры, 2 трубы, комплект крепежа №С3/5		
	Zn	3 м	NEXT	4100	-	4 опоры, 2 трубы, комплект крепежа №С3/1		
			MASTER фальц/ NEXT фальц	5200	-	4 опоры, 16 зажим-фальц, 2 трубы, комплект крепежа №С3/3/ 4 опоры, 4 планки, 2 трубы, комплект крепежа №С3/3		
			SINGLE фальц	3600	-	4 опоры-фальц, труба, комплект крепежа №С3/8		
			Фальц-америка (1,5")	4950	-	4 опоры, 8 зажим-фальц, 2 трубы, комплект крепежа №С3/2		
			Композит/ Гибкая черепица / Сланец	5150	-	4 опоры, 2 трубы, комплект крепежа №С3/6 (Композит), №С3/9 (Сланец/Гибкая черепица)		
			Натур	5250	-	4 опоры, 2 трубы, комплект крепежа №С3/5		
			Универ	5300	6650	4 опоры, 4 кронштейна, 1 полотно, комплект крепежа №СС3/2		
Снегозадержатель решетчатый PRESTIGE ZN	RALJRR	2,5 м	Фальц	6150	7050	4 опоры, 4 планки, 4 кронштейна, 1 полотно, комплект крепежа №СС3/1		
			MASTER фальц	6100	7000	4 опоры, 16 зажим-фальц, 4 кронштейна, 1 полотно, комплект крепежа №СС3/3		
			Композит	6800	7800	4 опоры, 4 кронштейна, 1 полотно, комплект крепежа №СС3/4		
			Натур	6900	7950	4 опоры, 4 кронштейна, 1 полотно, комплект крепежа №СС3/5		
			Универ	5350	-	4 опоры, 4 кронштейна, 1 полотно, комплект крепежа №СС3/2		
			Фальц	5650	-	4 опоры, 4 планки, 4 кронштейна, 1 полотно, комплект крепежа №СС3/1		
			MASTER фальц	5600	-	4 опоры, 16 зажим-фальц, 4 кронштейна, 1 полотно, комплект крепежа №СС3/3		
	Zn	2,5 м	Композит	6250	-	4 опоры, 4 кронштейна, 1 полотно, комплект крепежа №СС3/4		
			Натур	6350	-	4 опоры, 4 кронштейна, 1 полотно, комплект крепежа №СС3/5		
			Комплекующие к снегозадержателю PRESTIGE ZN					
			Упаковка трубы 45*25 (овал) ZN	RALJRR	1,5 м	1650	1900	2 трубы
				Zn	3 м	1500	-	
				RALJRR		2850	3300	
			Упаковка опор снегозадержателя PRESTIGE 2 опоры ZN	RALJRR	3 м	NEXT	1200	1400
MASTER фальц	1700	1950				2 опоры, 8 зажимов, комплект крепежа №С3/2		
NEXT фальц	1700	1950				2 опоры, 2 планки, комплект крепежа №С3/2		
SINGLE фальц	1700	1950				2 опоры-фальц, комплект крепежа №С3/8/2		
Фальц-америка (1,5")	1850	2150				2 опоры, 4 зажим-фальц, комплект крепежа №С3/2/2		
Композит/ Гибкая черепица / Сланец	1950	2250				2 опоры, комплект крепежа №С3/6 (Композит), №С3/9/2 (Сланец/Гибкая черепица)		
Натур	2000	2300				2 опоры, комплект крепежа №С3/5/2		
Zn	3 м	NEXT		1100	-	2 опоры, комплект крепежа №С3/1/2		
		MASTER фальц		1550	-	2 опоры, 8 зажимов, комплект крепежа №С3/2		
		NEXT фальц		1550	-	2 опоры, 2 планки, комплект крепежа №С3/2		
		SINGLE фальц		1550	-	2 опоры-фальц, комплект крепежа №С3/8/2		
		Фальц-америка (1,5")		1700	-	2 опоры, 4 зажим-фальц, комплект крепежа №С3/2/2		
		Композит/ Гибкая черепица / Сланец		1800	-	2 опоры, комплект крепежа №С3/6 (Композит), №С3/9/2 (Сланец/Гибкая черепица)		
		Натур		1850	-	2 опоры, комплект крепежа №С3/5/2		
Упаковка опор снегозадержателя PRESTIGE 4 опоры ZN	RALJRR	3 м	NEXT	2350	2700	4 опоры, комплект крепежа №С3/1		
			MASTER фальц	3350	3850	4 опоры, 16 зажимов, комплект крепежа №С3/3		
			NEXT фальц	3350	3850	4 опоры, 4 планки, комплект крепежа №С3/3		
			SINGLE фальц	3400	3900	4 опоры-фальц, комплект крепежа №С3/8		
			Фальц-америка (1,5")	3500	4000	4 опоры, 8 зажим-фальц, комплект крепежа №С3/2		
			Композит/ Гибкая черепица / Сланец	3700	4250	4 опоры, комплект крепежа №С3/6 (Композит), №С3/9 (Сланец/Гибкая черепица)		
			Натур	3850	4450	4 опоры, комплект крепежа №С3/5		
	Zn	3 м	NEXT	2150	-	4 опоры, комплект крепежа №С3/1		
			MASTER фальц	3100	-	4 опоры, 16 зажимов, комплект крепежа №С3/3		
			NEXT фальц	3100	-	4 опоры, 4 планки, комплект крепежа №С3/3		
			SINGLE фальц	3150	-	4 опоры-фальц, комплект крепежа №С3/8		
			Фальц-америка (1,5")	3200	-	4 опоры, 8 зажим-фальц, комплект крепежа №С3/2		
			Композит/ Гибкая черепица / Сланец	3400	-	4 опоры, комплект крепежа №С3/6 (Композит), №С3/9 (Сланец/Гибкая черепица)		
			Натур	3550	-	4 опоры, комплект крепежа №С3/5		
Планка фальц PRESTIGE ZN	RALJRR		NEXT фальц	550	650	шт, комплект крепежа №УО/2		
Упаковка Зажимов PRESTIGE ZN	Zn							
	RALJRR		MASTER фальц	1050	1200	4 зажима, комплект крепежа №УШ/17		
	Zn			950	-			
Упаковка полотна решетчатого снегозадержателя PRESTIGE ZN	RALJRR	2,5 м	Универ	4000	4600	1 полотно		
	Zn				3700	-		
	RALJRR				4450	5100	1 полотно	
	Zn				4100	-		
	RALJRR				1050	1200		
Упаковка соединителей полотна PRESTIGE ZN	Zn		Универ	950	-	2 шт, комплект крепежа №МС/2		
Упаковка опор снегозадержателя решетчатого PRESTIGE ZN	RALJRR	3 м	Универ	1400	1600	4 опоры		
			Композит	1900	2200	4 опоры		
			Натур	1750	2000	4 опоры		
			MASTER фальц	2500	2900	4 опоры, 16 зажим-фальц		
			Фальц	2500	2900	4 опоры, 4 планки		
			Универ	1300	-	4 опоры		
			Композит	1750	-	4 опоры		
	Zn	3 м	Натур	1600	-	4 опоры		
			MASTER фальц	2300	-	4 опоры, 16 зажим-фальц		
			Фальц	2300	-	4 опоры, 4 планки		
			Универ	1800	2050	4 кронштейна крепления, комплект №СС3/2		
			Композит	1550	1800	4 кронштейна крепления, комплект №СС3/4		
			Натур	1650	1900	4 кронштейна крепления, комплект №СС3/5		
			MASTER фальц / Фальц	1950	2250	4 кронштейна крепления, комплект №СС3/6 (MASTER фальц) / №СС3/1 (Фальц)		
Zn	3 м	Универ	1650	-	4 кронштейна крепления, комплект №СС3/2			
		Композит	1450	-	4 кронштейна крепления, комплект №СС3/4			
		Натур	1500	-	4 кронштейна крепления, комплект №СС3/5			
		MASTER фальц / Фальц	1800	-	4 кронштейна крепления, комплект №СС3/6 (MASTER фальц) / №СС3/1 (Фальц)			
		Натур	1500	-	4 кронштейна крепления, комплект №СС3/5			
Айсстопперы PRESTIGE ZN								
Айсстоппер PRESTIGE ZN 45*25 (овал) 40 мм	RALJRR		Универ	400	450	1 айсстоппер, комплект крепежа №А/1		
Zn			350	-				
Айсстоппер PRESTIGE ZN 45*25 (овал) 80 мм	RALJRR		Фальц	550	650			
Zn				500	-			
Снегостопперы PRESTIGE ZN								
Снегостоппер PRESTIGE ZN	RALJRR		Универ	160	180	1 шт		
	Zn			150	-			
	RALJRR		Натур	170	200			
	Zn			160	-			
Крюк безопасности PRESTIGE ZN по ГОСТ Р 58405-2019								
Крюк безопасности PRESTIGE ZN	RALJRR		Универ	1850	2150	крюк, комплект крепежа №КБ/1		
	Zn			1700	-			
	RALJRR		Фальц	1950	2250	крюк, планка-фальц, комплект крепежа №КБ/2		
	Zn			1800	-			
	RALJRR		MASTER фальц	1950	2250			
Zn				1800	-	крюк, 4 зажим-фальц, комплект крепежа №КБ/3		

Планка-переходник PRESTIGE ZN								
Марка профнастила	Покрытие	Ширина верхней полки	Тип			Комплектация		
HC-35	RALJRR	70 мм	№4	800	900	1 планка, комплект крепежа №1П		
	Zn			750	-			
МП-35	RALJRR	40 мм	№3	550	650			
	Zn			500	-			
C-44	RALJRR	119 мм	№5	900	1050			
	Zn			850	-			
HC-44	RALJRR	66 мм	№2	650	750			
	Zn			600	-			
H-57	RALJRR	108 мм	№5	900	1050			
	Zn			850	-			
H-60	RALJRR	93 мм	№4	900	900			
	Zn			750	-			
H-75	RALJRR	44 мм	№3	500	650			
	Zn			500	-			
Сэндвич-панель	RALJRR	122 мм	№5	900	1050			
	Zn			850	-			
	RALJRR	50 мм	№2	650	750			
	Zn			600	-			
	RALJRR	92 мм	№4	800	900			
	Zn			750	-			
	RALJRR	50 мм	№2	650	750			
	Zn			600	-			
	RALJRR	по чертежу с/п	№1	500	600			
	Zn			450	-			
Ограждения ECONOM								
Ограждение ECONOM d-25 (круг) H-600 (2 трубы)	RALJRR	3 м	Универ	3550	4100	3 опоры, 3 кронштейна, 3 уголки, 2 трубы, комплект крепежа №О1/7		
			NEXT	3700	4250			
			Фальц	3800	4350	3 опоры, 3 планки, 3 кронштейна, 3 уголки, 2 трубы, комплект крепежа №О1/8		
			NEXT фальц	4050	4650			
Ограждение ECONOM d-25 (круг) H-900 (2 трубы)	RALJRR	3 м	Универ	3700	4250	3 опоры, 3 кронштейна, 3 уголки, 2 трубы, комплект крепежа №О1/7		
			NEXT	3850	4450			
			Фальц	4300	4950	3 опоры, 3 планки, 3 кронштейна, 3 уголки, 2 трубы, комплект крепежа №О1/8		
			NEXT фальц	4450	5100			
Ограждение ECONOM d-25 (круг) H-1200 (2 трубы)	RALJRR	3 м	Универ	4400	5050	3 опоры, 3 кронштейна, 3 уголки, 2 трубы, комплект крепежа №О1/7		
			NEXT	4650	5300			
			Фальц	4700	5400	3 опоры, 3 планки, 3 кронштейна, 3 уголки, 2 трубы, комплект крепежа №О1/8		
			NEXT фальц	4850	5600			
Ограждение паралетное ECONOM d-25 (круг) H-600 (2 трубы)			Паралет	3700	4250			
Ограждение паралетное ECONOM d-25 (круг) H-900 (2 трубы)			Паралет	3850	4450	3 крепления, 3 кронштейна, 2 трубы, комплект крепежа №О1/5		
Ограждение паралетное ECONOM d-25 (круг) H-1200 (2 трубы)			Паралет	4650	5350			
Угловое соединение ECONOM d-25 х/к			Универ	450	500	1 соединение, комплект крепежа №УШ/4		
Усилитель ограждения ECONOM	RALJRR	3 м	NEXT	1900	2200	опора, 2 усилителя, комплект крепежа №УШ/11		
			NEXT фальц	2000	2300	опора, планка, 2 усилителя, комплект крепежа №УШ/12		
Комплектующие к ограждениям ECONOM								
Упаковка Трубы d-25 (круг) х/к	RALJRR	3 м	Универ	1700	1950	2 трубы		
Упаковка Опор ограждения ECONOM			Универ	1100	1250	3 опоры, комплект крепежа №О1/7		
			Фальц	1450	1650	3 опоры, 3 планки, комплект крепежа №О1/8		
			NEXT	1450	1450	3 опоры, комплект крепежа №О1/7		
Упаковка Креплений к паралету ECONOM			NEXT фальц	1650	1900	3 опоры, 3 планки, комплект крепежа №О1/8		
			Упаковка Кронштейнов ограждения ECONOM H-600	1250	1450	3 крепления		
Упаковка Кронштейнов ограждения ECONOM H-900			2700	3100				
Упаковка Кронштейнов ограждения ECONOM H-1200			2900	3350	3 кронштейна			
Упаковка уголков ограждения ECONOM L-518			3500	4000				
Упаковка уголков ограждения ECONOM L-700			1700	1950				
	1900	2200	3 уголки					
Кровельные ограждения ELITE по ГОСТ Р 53254-2009								
Ограждение кровельное ELITE H-600/3,0м (2 трубы)	RALJRR	3 м	NEXT	5050	5800	3 опоры, 3 стойки, 3 уголки, 2 трубы, 6 хомутов, комплект крепежа №ОГ1/2		
Ограждение кровельное ELITE H-900/3,0м (3 трубы)			NEXT фальц	5500	6300	3 опоры, 3 планки, 3 стойки, 3 уголки, 2 трубы, 6 хомутов, комплект крепежа №ОГ1/6		
			NEXT	6200	7150	3 опоры, 3 стойки, 3 уголки, 3 трубы, 9 хомутов, комплект крепежа №ОГ1/3		
			NEXT фальц	6650	7650	3 опоры, 3 планки, 3 стойки, 3 уголки, 3 трубы, 9 хомутов, комплект крепежа №ОГ1/5		
Ограждение кровельное ELITE H-1200/3,0м (4 трубы)			NEXT	8500	9800	3 опоры, 3 стойки, 3 уголки, 4 трубы, 12 хомутов, комплект крепежа №ОГ1/1		
			NEXT фальц	9350	10750	3 опоры, 3 планки, 3 стойки, 3 уголки, 4 трубы, 12 хомутов, комплект крепежа №ОГ1/4		
Ограждение паралетное ELITE H-600/3,0м (2 трубы)			RALJRR	3 м	Паралет	5350	6150	3 крепления, 3 стойки, 3 уголки, 2 трубы, 6 хомутов, комплект крепежа №ОГ1/9
Ограждение паралетное ELITE H-900/3,0м (3 трубы)					Паралет	6450	7400	3 крепления, 3 стойки, 3 уголки, 3 трубы, 9 хомутов, комплект крепежа №ОГ1/8
Ограждение паралетное ELITE H-1200/3,0м (4 трубы)					Паралет	8200	9450	3 крепления, 3 стойки, 3 уголки, 4 трубы, 12 хомутов, комплект крепежа №ОГ1/7
Контрпластина к ограждению паралетному ELITE ГОСТ					Универ	900	1050	1 пластина, комплект крепежа № КП
Соединитель трубы угловой 40x20 ELITE ГОСТ	Универ	450			500	1 соединитель		
Комплектующие к ограждениям Серия ELITE по ГОСТ Р 53254-2009								
Упаковка трубы 40*20 (овал) х/к	RALJRR	3 м	Универ	1950	2250	2 трубы		
Упаковка опор ограждения ELITE			NEXT	1550	1800	3 опоры		
			NEXT фальц	2050	2350	3 опоры, 3 планки		
			Упаковка стоек ограждения H-600 ELITE	Универ	3550	3550	3 стойки	
Упаковка стоек ограждения H-900 ELITE			Универ	4550	5250			
Упаковка стоек ограждения H-1200 ELITE			Универ	1750	2000			
Упаковка уголков ограждения ELITE L-800			Универ	1950	2250	3 уголки		
Упаковка Креплений к паралету ELITE			Паралет	2250	2600	3 крепления		
Упаковка Хомутов ограждения ELITE			Универ	650	750	6 хомутов		
			Универ	950	1100	9 хомутов		
Упаковка Распорки угловой ограждения ELITE ГОСТ	Универ	1300	1500	12 хомутов				
	Универ	1750	2000	1 уголок распорки, 1 держатель распорки, комплект крепежа №УШ/11				
Удлинитель стойки ограждения ELITE ГОСТ	Фальц	0,55 м	1300	1500				
	Универ	1,05 м	1900	2200	1 опора, комплект крепежа №УШ/7			
Ограждения PROMO ZN								
Ограждение PROMO ZN 40*20 (овал) H-600 (2 трубы)	RALJRR	3 м	NEXT	4950	5700	3 опоры, 3 кронштейна, 3 уголки, 2 трубы, комплект крепежа №О4/1		
	Zn		4550	-				
	NEXT фальц		5500	6300	3 опоры, 6 планок, 3 кронштейна, 3 уголки, 2 трубы, комплект крепежа №О4/2			
Ограждение PROMO ZN 40*20 (овал) H-900 (2 трубы)	RALJRR	3 м	NEXT	5600	6450	3 опоры, 3 кронштейна, 3 уголки, 2 трубы, комплект крепежа №О4/1		
	Zn		5150	-				
	NEXT фальц		6000	6900	3 опоры, 6 планок, 3 кронштейна, 3 уголки, 2 трубы, комплект крепежа №О4/2			
Ограждение PROMO ZN 40*20 (овал) H-1200 (2 трубы)	RALJRR	3 м	NEXT	6200	7150	3 опоры, 3 кронштейна, 3 уголки, 2 трубы, комплект крепежа №О4/1		
	Zn		5700	-				
	NEXT фальц		6800	7800	3 опоры, 6 планок, 3 кронштейна, 3 уголки, 2 трубы, комплект крепежа №О4/2			
Ограждение паралетное PROMO ZN 40*20 (овал) H-600 (2 трубы)	RALJRR	3 м	Паралет	4950	5700			
	Zn		4550	-				
Ограждение паралетное PROMO ZN 40*20 (овал) H-900 (2 трубы)	RALJRR	3 м	Паралет	5600	6450	3 крепления, 3 кронштейна, 2 трубы, 3 уголки, комплект крепежа №О5/2		
	Zn		5150	-				
Ограждение паралетное PROMO ZN 40*20 (овал) H-1200 (2 трубы)	RALJRR	3 м	Паралет	6200	7150			
	Zn		5700	-				
Угловое соединение труб ограждения PROMO ZN (40*20)	RALJRR	3 м	Универ	500	600	1 соединитель, комплект крепежа №УШ/4		
	Zn		450	-				
Усилитель ограждения PROMO ZN (40*20)	RALJRR	3 м	NEXT	2300	2650	1 опора, 2 усилителя, комплект крепежа №УШ/11		
	Zn		2100	-				
	NEXT фальц		2400	2750	1 опора, 1 планка, 2 усилителя, комплект крепежа №УШ/12			
	RALJRR	3 м	NEXT фальц	2200	-			
	Zn		2000	-				
Комплектующие к ограждениям PROMO ZN								
Упаковка трубы 40*20 (овал) ZN	RALJRR	3 м	Универ	2000	2300	2 трубы		
	Zn		1850	-				
Упаковка Опор ограждения PROMO ZN	RALJRR	3 м	NEXT	1300	1500	3 опоры, комплект крепежа №О4/1		
	Zn		1200	-				
	NEXT фальц		1550	1800	3 опоры, 6 планок, комплект крепежа №О4/2			
Упаковка Кронштейнов ограждения PROMO ZN H-600	RALJRR	3 м	Универ	1450	4300			
	Zn		3750	-				
Упаковка Кронштейнов ограждения PROMO ZN H-900	RALJRR	3 м	Универ	4050	4650	3 кронштейна		
	Zn		3750	-				
Упаковка Кронштейнов ограждения PROMO ZN H-1200	RALJRR	3 м	Универ	4450	5100			
	Zn		4100	-				
Упаковка уголков ограждения PROMO ZN L-430	RALJRR	3 м	Универ	2250	2600			
	Zn		2050	-				
Упаковка уголков ограждения PROMO ZN L-680	RALJRR	3 м	Универ	2500	2900	3 уголки		
	Zn		2300	-				

Кровельные ограждения PRESTIGE ZN по ГОСТ Р 53254-2009

Ограждение кровельное PRESTIGE ZN H-600/3,0м (2 трубы)	RALJRR	3 м	NEXT	6900	7950	3 опоры, 3 стойки, 3 укосины, 6 хомутов, 2 трубы, комплект крепежа №ОГ2/1
			MASTER фальц	7950	9150	3 опоры, 12 зажимов, 3 стойки, 3 укосины, 6 хомутов, 2 трубы, комплект крепежа №ОГ2/2
			NEXT фальц	7950	10300	3 опоры, 3 планки, 3 стойки, 3 укосины, 6 хомутов, 2 трубы, комплект крепежа №ОГ2/2
			Композит / Сланец/ Гибкая черепица	8950	10150	6 опор, 3 стойки, 3 укосины, 6 хомутов, 2 трубы, комплект крепежа №ОГ2/4 (Композит), №ОГ2/2 (Сланец/Гибкая черепица), №ОГ2/5 (Натур)
			Натур	9800	11250	
			NEXT	6350	-	3 опоры, 3 стойки, 3 укосины, 6 хомутов, 2 трубы, комплект крепежа №ОГ2/1
	Zn	3 м	MASTER фальц	7300	-	3 опоры, 12 зажимов, 3 стойки, 3 укосины, 6 хомутов, 2 трубы, комплект крепежа №ОГ2/2
			NEXT фальц	7300	-	3 опоры, 3 планки, 3 стойки, 3 укосины, 6 хомутов, 2 трубы, комплект крепежа №ОГ2/2
			Композит / Сланец/ Гибкая черепица	8250	-	6 опор, 3 стойки, 3 укосины, 6 хомутов, 2 трубы, комплект крепежа №ОГ2/4 (Композит), №ОГ2/2 (Сланец/Гибкая черепица), №ОГ2/5 (Натур)
			Натур	9000	-	
			NEXT	9050	10400	3 опоры, 3 стойки, 3 укосины, 9 хомутов, 3 трубы, комплект крепежа №ОГ3/1
			MASTER фальц	9900	11400	3 опоры, 12 зажимов, 3 стойки, 3 укосины, 9 хомутов, 3 трубы, комплект крепежа №ОГ3/2
Ограждение кровельное PRESTIGE ZN H-900/3,0м (3 трубы)	RALJRR	3 м	NEXT фальц	9900	11400	3 опоры, 3 планки, 3 стойки, 3 укосины, 9 хомутов, 3 трубы, комплект крепежа №ОГ3/2
			Композит / Сланец/ Гибкая черепица	10550	12150	6 опор, 3 стойки, 3 укосины, 9 хомутов, 3 трубы, комплект крепежа №ОГ3/4 (Композит), №ОГ3/2 (Сланец/Гибкая черепица), №ОГ3/5 (Натур)
			Натур	11600	13350	
			NEXT	8350	-	3 опоры, 3 стойки, 3 укосины, 9 хомутов, 3 трубы, комплект крепежа №ОГ3/1
			MASTER фальц	9100	-	3 опоры, 12 зажимов, 3 стойки, 3 укосины, 9 хомутов, 3 трубы, комплект крепежа №ОГ3/2
			NEXT фальц	9100	-	3 опоры, 3 планки, 3 стойки, 3 укосины, 9 хомутов, 3 трубы, комплект крепежа №ОГ3/2
	Zn	3 м	Композит / Сланец/ Гибкая черепица	9700	-	6 опор, 3 стойки, 3 укосины, 9 хомутов, 3 трубы, комплект крепежа №ОГ3/4 (Композит), №ОГ3/5 (Натур)
			Натур	10650	-	
			NEXT	11050	12700	3 опоры, 3 стойки, 3 укосины, 12 хомутов, 4 трубы, комплект крепежа №ОГ3/1
			MASTER фальц	12000	13800	3 опоры, 12 зажимов, 3 стойки, 3 укосины, 12 хомутов, 4 трубы, комплект крепежа №ОГ3/2
			NEXT фальц	12000	13800	3 опоры, 3 планки, 3 стойки, 3 укосины, 12 хомутов, 4 трубы, комплект крепежа №ОГ3/2
			Композит / Сланец/ Гибкая черепица	12650	14550	6 опор, 3 стойки, 3 укосины, 12 хомутов, 4 трубы, комплект крепежа №ОГ4/4 (Композит), №ОГ4/2 (Сланец/Гибкая черепица), №ОГ4/5 (Натур)
Ограждение кровельное PRESTIGE ZN H-1200/3,0м (4 трубы)	RALJRR	3 м	Натур	13700	15750	
			NEXT	10150	-	3 опоры, 3 стойки, 3 укосины, 12 хомутов, 4 трубы, комплект крепежа №ОГ3/1
			MASTER фальц	11050	-	3 опоры, 12 зажимов, 3 стойки, 3 укосины, 12 хомутов, 4 трубы, комплект крепежа №ОГ3/2
			NEXT фальц	11050	-	3 опоры, 3 планки, 3 стойки, 3 укосины, 12 хомутов, 4 трубы, комплект крепежа №ОГ3/2
			Композит / Сланец/ Гибкая черепица	11650	-	6 опор, 3 стойки, 3 укосины, 12 хомутов, 4 трубы, комплект крепежа №ОГ4/4 (Композит), №ОГ4/2 (Сланец/Гибкая черепица), №ОГ4/5 (Натур)
			Натур	12600	-	
	RALJRR	3 м	NEXT	6700	7700	3 крепления, 3 стойки, 3 укосины, 6 хомутов, 2 трубы, комплект крепежа №ОГ2/6
			MASTER фальц	6150	-	
			NEXT фальц	7350	8450	6 креплений стеновых, 3 пластины, 3 стойки, 3 удлинителя, 2 трубы, 6 хомутов, комплект крепежа №ОГ2/6
			Композит / Сланец/ Гибкая черепица	8250	9500	3 крепления, 3 стойки, 3 укосины, 9 хомутов, 3 трубы, комплект крепежа №ОГ3/6
			Натур	7600	-	
			NEXT	9050	10400	6 креплений стеновых, 3 пластины, 3 стойки, 3 удлинителя, 3 трубы, 9 хомутов, комплект крепежа №ОГ3/6
RALJRR	3 м	Паралет	8350	-		
		NEXT фальц	10550	12150	3 крепления, 3 стойки, 3 укосины, 12 хомутов, 4 трубы, комплект крепежа №ОГ4/6	
		NEXT	9700	-		
		MASTER фальц	11550	13300	6 креплений стеновых, 3 пластины, 3 стойки, 3 удлинителя, 4 трубы, 12 хомутов, комплект крепежа №ОГ4/6	
		NEXT фальц	10650	-		
		Композит / Сланец/ Гибкая черепица	950	1100		
RALJRR	3 м	Натур	850	-	1 пластина, комплект крепежа №КП	
		NEXT	500	600		
		MASTER фальц	450	-	1 соединение шт, комплект крепежа №ОУ/10	
		NEXT фальц	12600	-		
		Композит / Сланец/ Гибкая черепица	950	1100		
		Натур	850	-		
RALJRR	3 м	Универ	500	600		
		NEXT	450	-		
		MASTER фальц	2850	3300	2 трубы	
		NEXT фальц	2600	-		
		Композит / Сланец/ Гибкая черепица	1800	2050	3 опоры	
		Натур	2450	2800	3 опоры, 12 зажимов	
Упаковка опор ограждения PRESTIGE ZN	RALJRR	3 м	NEXT фальц	2450	2800	3 опоры, 3 планки
			Композит / Сланец/ Гибкая черепица	4150	4750	6 опор
			Натур	4700	5400	6 опор
			NEXT	1650	-	3 опоры
			MASTER фальц	2250	-	3 опоры, 12 зажимов
			NEXT фальц	2250	-	3 опоры, 3 планки
	Zn	3 м	Композит / Сланец/ Гибкая черепица	3800	-	6 опор
			Натур	4300	-	6 опор
			NEXT	2450	2800	3 крепления
			MASTER фальц	2250	1900	
			NEXT	1650	-	
			Натур	1500	-	3 крепления
RALJRR	3 м	Универ	2750	3150		
		NEXT	2550	-		
		MASTER фальц	3350	3850	3 стойки	
		NEXT фальц	3100	-		
		Композит / Сланец/ Гибкая черепица	4000	4600		
		Натур	3700	-		
RALJRR	3 м	Универ	1850	2150		
		NEXT	1700	-		
		MASTER фальц	2250	2600	3 укосины	
		NEXT фальц	2050	-		
		Композит / Сланец/ Гибкая черепица	700	800	6 хомутов	
		Натур	650	-		
RALJRR	3 м	Универ	1000	1150		
		NEXT	900	-		
		MASTER фальц	1400	1600	9 хомутов	
		NEXT фальц	1300	-		
		Композит / Сланец/ Гибкая черепица	2450	2800	12 хомутов	
		Натур	2250	-		
RALJRR	3 м	Универ	700	800	1 уголок распорки, 1 держатель распорки, комплект крепежа №УШ/11	
		NEXT	700	800		
		MASTER фальц	650	-	шт, комплект крепежа	
		NEXT фальц	2750	3150		
		Композит / Сланец/ Гибкая черепица	2550	-	2 опоры низкие, 1 опора-переходник, 4 зажима, комплект крепежа №КП/1	
		Натур	400	450		
RALJRR	0,55 м	Универ	350	-	1 зажим, комплект крепежа №УШ/3	
		NEXT	1600	1850		
		MASTER фальц	1450	-		
		NEXT фальц	1950	2250	1 опора переходник, комплект крепежа №УШ/7	
		Композит / Сланец/ Гибкая черепица	1800	-		
		Натур	1800	-		
RALJRR	0,55 м	Универ	2700	-		
		NEXT	2900	-		
		MASTER фальц	3450	-	1 опорная пластина, комплект крепежа №ПВХ/100/ №ПВХ/150/ №ПВХ/200	
		NEXT фальц	2900	-		
		Композит / Сланец/ Гибкая черепица	3450	-	1 опорный шляпный профиль, комплект крепежа №ОШП	
		Натур	4200	-		
RALJRR	0,1 м	Универ	2700	-		
		NEXT	2900	-		
		MASTER фальц	3450	-		
		NEXT фальц	2900	-		
		Композит / Сланец/ Гибкая черепица	3450	-		
		Натур	4200	-		
RALJRR	0,15 м	Универ	2700	-		
		NEXT	2900	-		
		MASTER фальц	3450	-		
		NEXT фальц	2900	-		
		Композит / Сланец/ Гибкая черепица	3450	-		
		Натур	4200	-		
RALJRR	0,2 м	Универ	2700	-		
		NEXT	2900	-		
		MASTER фальц	3450	-		
		NEXT фальц	2900	-		
		Композит / Сланец/ Гибкая черепица	3450	-		
		Натур	4200	-		
RALJRR	0,2 м	Универ	2700	-		
		NEXT	2900	-		
		MASTER фальц	3450	-		
		NEXT фальц	2900	-		
		Композит / Сланец/ Гибкая черепица	3450	-		
		Натур	4200	-		
Мостик кровельный ELITE 330	RALJRR	1,2 м	NEXT	4850	5600	2 опоры низ, 2 опоры верх, полотно, комплект крепежа №М2/1
			MASTER фальц	5350	6150	2 опоры низ, 2 опоры верх, 2 планки, полотно, комплект крепежа №М2/2
			NEXT фальц	8950	10300	3 опоры низ, 3 опоры верх, полотно, комплект крепежа №М2/3
			Композит / Сланец/ Гибкая черепица	9650	11100	3 опоры низ, 3 опоры верх, 3 планки, полотно, комплект крепежа №М2/4
			Натур	3800	4350	2 опоры низ, 2 опоры верх, полотно, усилитель полотна, комплект крепежа №КС/1/1
			NEXT фальц	4300	4950	2 опоры низ, 2 опоры верх, 2 планки, полотно, усилитель полотна, комплект крепежа №КС/1/2
	RALJRR	2,5 м	Универ	4900	5650	
			NEXT	5200	6000	3 крепления, 3 стойки, 2 трубы, 6 хомутов, комплект крепежа №МП/2/1
			MASTER фальц	2950	3400	
			NEXT фальц	3800	4350	1 полотно
			Композит / Сланец/ Гибкая черепица	1050	1200	
			Натур	1150	1300	2 усилителя, комплект крепежа №УШ/6
RALJRR	0,6 м	Универ	950	1100		
		NEXT	3450	3950	2 опоры верх, 2 опоры низ, 2 усилителя полотна	
		MASTER фальц	4000	4600	2 опоры верх, 2 опоры низ, 2 планки, 2 усилителя полотна	
		NEXT фальц	3000	3450	2 опоры верх, 2 опоры низ, комплект крепежа №М2/1	
		Композит / Сланец/ Гибкая черепица	3600	4150	2 опоры верх, 2 опоры низ, 2 планки, комплект крепежа №М2/2	
		Натур	4550	5250	3 опоры верх, 3 опоры низ, комплект крепежа №М2/3	
RALJRR	2,5 м	Универ	5350	6150	3 опоры верх, 3 опоры низ, 3 планки, комплект крепежа №М2/4	
		NEXT	4550	5250		
		MASTER фальц	5350	6150		
		NEXT фальц	4550	5250		
		Композит / Сланец/ Гибкая черепица	800	900	2 шт, комплект крепежа №МС/2	
		Натур	1700	1950	3 шт, комплект крепежа №МП/2/1	
Упаковка полотна ступени ELITE 330	RALJRR	0,6 м	Универ	2950	3400	
			NEXT	3800	4350	
			MASTER фальц	7750	8900	
			NEXT фальц	1050	1200	
			Композит / Сланец/ Гибкая черепица	1150	1300	
			Натур	950	1100	
	RALJRR	1,2 м	Универ	3450	3950	
			NEXT	4000	4600	
			MASTER фальц	3000	3450	
			NEXT фальц	3600	4150	
			Композит / Сланец/ Гибкая черепица	4550	5250	
			Натур	5350	6150	
RALJRR	2,5 м	Универ	800	900		
		NEXT	4900	5650		
		MASTER фальц	5200	6000		
		NEXT фальц	4900	5650		
		Композит / Сланец/ Гибкая черепица	800	900		
		Натур	1700	1950		
Упаковка Усилителя полотна ступени ELITE	RALJRR	0,6 м	Универ	2950	3400	
			NEXT	3800	4350	
			MASTER фальц	7750	8900	
			NEXT фальц	1050	1200	
			Композит / Сланец/ Гибкая черепица	1150	1300	
			Натур	950	1100	
	RALJRR	1,2 м	Универ	3450	3950	
			NEXT	4000	4600	
			MASTER фальц	3000	3450	
			NEXT фальц	3600	4150	
			Композит / Сланец/ Гибкая черепица	4550	5250	
			Натур	5350	6150	
RALJRR	2,5 м	Универ	800	900		
		NEXT	4900	5650		
		MASTER фальц	5200	6000		
		NEXT фальц	4900	5650		
		Композит / Сланец/ Гибкая черепица	800	900		
		Натур	1700	1950		

Кровельные мостики PRESTIGE ZN по ГОСТ Р 58405-2019

Мостик кровельный PRESTIGE ZN 360	RAL/RR	1,2 м	NEXT	5550	6400	2 опоры низ, 2 опоры верх, полотно, комплект крепежа №М3/1	
		2,5 м	NEXT	9600	11050	3 опоры низ, 3 опоры верх, полотно, комплект крепежа №М4/1	
		1,2 м	MASTER фальц	6150	7050	2 опоры низ, 2 опоры верх, 8 зажимов, полотно, комплект крепежа №М3/3	
		2,5 м		10400	11950	3 опоры низ, 3 опоры верх, 12 зажимов, полотно, комплект крепежа №М4/2	
		1,2 м	NEXT фальц	6150	7050	2 опоры низ, 2 опоры верх, 2 планки, полотно, комплект крепежа №М3/3	
		2,5 м	NEXT фальц	10400	11950	3 опоры низ, 3 опоры верх, 3 планки, полотно, комплект крепежа №М4/2	
	1,2 м	Композит / Сланец / Гибкая черепица	6050	6950	2 опоры низ, 2 опоры верх, полотно, комплект крепежа №М3/7/ №М3/8		
	2,5 м		11000	12650	3 опоры низ, 3 опоры верх, полотно, комплект крепежа №М4/4/ №М4/8		
	1,2 м	Натур	6150	7050	2 опоры низ, 2 опоры верх, полотно, комплект крепежа №М3/5		
	2,5 м		11200	12900	3 опоры низ, 3 опоры верх, полотно, комплект крепежа №М4/3		
	1,2 м	Плоская кровля	18100	20800	2 кровельных опоры, 2 кровельная верх, полотно, комплект крепежа №М3/9		
	2,5 м		29050	33400	3 кровельных опоры, 2 кровельная верх, полотно, комплект крепежа №М/8		
	Zn	1,2 м	NEXT	5100	-	2 опоры низ, 2 опоры верх, полотно, комплект крепежа №М3/1	
		2,5 м	NEXT	8850	-	3 опоры низ, 3 опоры верх, полотно, комплект крепежа №М4/1	
		1,2 м	MASTER фальц	5650	-	2 опоры низ, 2 опоры верх, 8 зажимов, полотно, комплект крепежа №М3/3	
		2,5 м		9550	-	3 опоры низ, 3 опоры верх, 12 зажимов, полотно, комплект крепежа №М4/2	
		1,2 м	NEXT фальц	5650	-	2 опоры низ, 2 опоры верх, 2 планки, полотно, комплект крепежа №М3/3	
		2,5 м	NEXT фальц	9550	-	3 опоры низ, 3 опоры верх, 3 планки, полотно, комплект крепежа №М4/2	
1,2 м		Композит / Сланец / Гибкая черепица	5550	-	2 опоры низ, 2 опоры верх, полотно, комплект крепежа №М3/7/ №М3/8		
2,5 м			10100	-	3 опоры низ, 3 опоры верх, полотно, комплект крепежа №М4/4/ №М4/8		
1,2 м		Натур	5650	-	2 опоры низ, 2 опоры верх, полотно, комплект крепежа №М3/5		
2,5 м			10300	-	3 опоры низ, 3 опоры верх, полотно, комплект крепежа №М4/3		
1,2 м		Плоская кровля	16650	-	2 кровельных опоры, 2 кровельная верх, полотно, комплект крепежа №М3/9		
2,5 м			26750	-	3 кровельных опоры, 3 кровельная верх, полотно, комплект крепежа №М/8		
Кровельная ступень PRESTIGE ZN 330	RAL/RR	0,6 м	NEXT	4550	5250	2 опоры низ, 2 опоры верх, полотно, усилитель полотна, комплект крепежа №КС1/1	
			MASTER фальц	5000	5750	2 опоры низ, 2 опоры верх, 8 зажимов, полотно, усилитель полотна, комплект крепежа №КС1/2	
			NEXT фальц	5000	5750	2 опоры низ, 2 опоры верх, 2 планки, полотно, усилитель полотна, комплект крепежа №КС1/2	
		Zn	0,6 м	Композит / Сланец / Гибкая черепица	4800	5500	2 опоры низ, 2 опоры верх, полотно, усилитель полотна, комплект крепежа №КС1/4/ №КС1/6
				Натур	5000	5750	2 опоры низ, 2 опоры верх, полотно, усилитель полотна, комплект крепежа №КС1/5
				NEXT	4200	-	2 опоры низ, 2 опоры верх, полотно, усилитель полотна, комплект крепежа №КС1/1
	Zn	0,6 м	MASTER фальц	4600	-	2 опоры низ, 2 опоры верх, 8 зажимов, полотно, усилитель полотна, комплект крепежа №КС1/2	
			NEXT фальц	4600	-	2 опоры низ, 2 опоры верх, 2 планки, полотно, усилитель полотна, комплект крепежа №КС1/2	
			Композит / Сланец / Гибкая черепица	4400	-	2 опоры низ, 2 опоры верх, полотно, усилитель полотна, комплект крепежа №КС1/4/ №КС1/6	
	RAL/RR	3 м	Натур	4600	-	2 опоры низ, 2 опоры верх, полотно, усилитель полотна, комплект крепежа №КС1/5	
			Zn	6050	6950		
			Zn	5550	-		
RAL/RR	3 м	Zn	6900	7950	3 крепления, 3 стойки, 2 трубы, 6 хомутов, комплект крепежа №МП/3/1		
		Zn	6350	-			
		Zn	6350	-			

Комплекующие к кровельным мостикам PRESTIGE ZN по ГОСТ Р 58405-2019

Упаковка полотна ступени PRESTIGE ZN 330	RAL/RR	0,6 м	NEXT	3500	4000		
	Zn		NEXT	3200	-		
Упаковка полотна мостика PRESTIGE ZN 360	RAL/RR	1,2 м	NEXT	4200	4850	1 полотно	
	Zn		NEXT	3850	-		
	RAL/RR		2,5 м	NEXT	7950		9150
	Zn			NEXT	7300		-
Упаковка Усилитель полотна ступени PRESTIGE ZN	RAL/RR	0,6 м	NEXT / Композит / Сланец / Натур	1050	1200	2 усилителя, комплект крепежа №УШ/6	
	Zn		NEXT / Композит / Сланец / Натур	950	-		
	RAL/RR		2,5 м	MASTER фальц / NEXT фальц	1250		1450
	Zn			MASTER фальц / NEXT фальц	1150		-
Упаковка Усилителя полотна PRESTIGE ZN мостика	RAL/RR	0,6 м	Универ	1150	1300	2 усилителя, комплект крепежа №УШ/6	
	Zn		Универ	1050	-		
Упаковка Опор ступени PRESTIGE ZN	RAL/RR	0,6 м	NEXT	3650	4200	2 опоры верх, 2 опоры низ, 2 усилителя полотна	
			MASTER фальц	4150	4750	2 опоры верх, 2 опоры низ, 8 зажимов, 2 усилителя полотна	
			NEXT фальц	4150	4750	2 опоры верх, 2 опоры низ, 2 планки, 2 усилителя полотна	
			Композит / Сланец / Гибкая черепица	3700	4250	2 опоры верх, 2 опоры низ, 2 усилителя полотна	
			Натур	3850	4450	2 опоры верх, 2 опоры низ, 2 усилителя полотна	
			NEXT	3350	-	2 опоры верх, 2 опоры низ, 2 усилителя полотна	
	Zn	0,6 м	MASTER фальц	3800	-	2 опоры верх, 2 опоры низ, 8 зажимов, 2 усилителя полотна	
			NEXT фальц	3800	-	2 опоры верх, 2 опоры низ, 2 планки, 2 усилителя полотна	
			Композит / Сланец / Гибкая черепица	3400	-	2 опоры верх, 2 опоры низ, 2 усилителя полотна	
			Натур	3550	-	2 опоры верх, 2 опоры низ, 2 усилителя полотна	
			NEXT	3350	-	2 опоры верх, 2 опоры низ, 2 усилителя полотна	
			MASTER фальц	3800	-	2 опоры верх, 2 опоры низ, 8 зажимов, 2 усилителя полотна	
	RAL/RR	2,5 м	NEXT	3500	3850	2 опоры верх, 2 опоры низ, комплект крепежа №М3/1	
			MASTER фальц	4500	5600	3 опоры верх, 3 опоры низ, комплект крепежа №М4/1	
			NEXT фальц	3500	4100	2 опоры верх, 2 опоры низ, 12 зажимов, комплект крепежа №М3/3	
			Композит / Сланец / Гибкая черепица	5300	6100	3 опоры верх, 3 опоры низ, 12 зажимов, комплект крепежа №М4/2	
			NEXT фальц	3550	4100	2 опоры верх, 2 опоры низ, 2 планки, комплект крепежа №М3/3	
			Композит / Сланец / Гибкая черепица	5300	6100	3 опоры верх, 3 опоры низ, 3 планки, комплект крепежа №М4/2	
NEXT фальц			3550	4100	2 опоры верх, 2 опоры низ, 2 планки, комплект крепежа №М3/3		
Композит / Сланец / Гибкая черепица			5400	6200	3 опоры верх, 3 опоры низ, комплект крепежа №М4/4/ №М4/8		
NEXT фальц			3850	4450	2 опоры верх, 2 опоры низ, комплект крепежа №М3/5		
Натур			5900	6800	3 опоры верх, 3 опоры низ, комплект крепежа №М4/3		
NEXT			3100	-	2 опоры верх, 2 опоры низ, комплект крепежа №М3/1		
MASTER фальц			4450	-	3 опоры верх, 3 опоры низ, комплект крепежа №М4/1		
NEXT фальц			3250	-	2 опоры верх, 2 опоры низ, 8 зажимов, комплект крепежа №М3/3		
NEXT фальц			4900	-	3 опоры верх, 3 опоры низ, 12 зажимов, комплект крепежа №М4/2		
Композит / Сланец / Гибкая черепица			4900	-	3 опоры верх, 3 опоры низ, 3 планки, комплект крепежа №М4/2		
Натур			3400	-	2 опоры верх, 2 опоры низ, комплект крепежа №М3/7/ №М3/8		
Натур	4950	-	3 опоры верх, 3 опоры низ, комплект крепежа №М4/4/ №М4/8				
Натур	3550	-	2 опоры верх, 2 опоры низ, комплект крепежа №М3/5				
Натур	5450	-	3 опоры верх, 3 опоры низ, комплект крепежа №М4/3				
Упаковка верхнего кровельной опоры PRESTIGE ZN	RAL/RR	2,5 м	Плоская кровля	2700	3100	2 кровельная	
	Zn		Плоская кровля	2500	-		
	RAL/RR		Плоская кровля	4100	4700	3 кровельная	
	Zn		Плоская кровля	3750	-		
Упаковка Опоры кровельной PRESTIGE ZN	RAL/RR	2,5 м	Плоская кровля	5200	6000	корпус опоры, распорный швеллер, нижний кровельный, противоскользкий коврик, комплект крепежа №ОК/1	
	Zn		Плоская кровля	4800	-		
Упаковка соединителей полотна PRESTIGE ZN	RAL/RR	0,6 м	Универ	1050	1200	2 соединителя, комплект крепежа №МС/2	
	Zn		Универ	950	-		
Упаковка Крепления ограждения к мостику PRESTIGE ZN	RAL/RR	0,6 м	Универ	2200	2550	3 крепления, комплект крепежа №МП/3/1	
	Zn		Универ	2000	-		

Рельс безопасности PRESTIGE ZN

Упаковка Рельса безопасности PRESTIGE ZN	RAL/RR	3 м	Универ	7100	8150	1 шт
	Zn		Универ	6550	-	
Упаковка Крепления рельса безопасности PRESTIGE ZN	RAL/RR	0,6 м	Универ	1950	2250	1 шт
	Zn		Универ	1800	-	
Упаковка Соединителя рельса безопасности PRESTIGE ZN	RAL/RR	0,6 м	Универ	1000	1200	1 шт, упаковка крепежа №УШ/7
	Zn		Универ	950	-	
Каретка PRESTIGE ZN	RAL/RR	0,6 м	Универ	2850	-	1 шт
	Zn		Универ	7600	8750	
Комплект опор рельса безопасности PRESTIGE ZN	RAL/RR	0,6 м	Универ	7800	8950	4 опоры, 4 держателя, 4 кровельная крепления, комплект крепежа №ОР/1
			Композит	7800	8950	4 опоры, 4 держателя, 4 кровельная крепления, комплект крепежа №ОР/4
			Натур	7800	8950	4 опоры, 4 держателя, 4 кровельная крепления, комплект крепежа №ОР/5
			Фальц	8100	9300	4 опоры, 4 планки, 4 держателя, 4 кровельная крепления, комплект крепежа №ОР/2
			MASTER фальц	8700	10000	4 опоры, 12 зажимов, 4 держателя, 4 кровельная крепления, комплект крепежа №ОР/3
			Универ	700	-	4 опоры, 4 держателя, 4 кровельная крепления, комплект крепежа №ОР/1
	Zn	0,6 м	Композит	7200	-	4 опоры, 4 держателя, 4 кровельная крепления, комплект крепежа №ОР/4
			Натур	7200	-	4 опоры, 4 держателя, 4 кровельная крепления, комплект крепежа №ОР/5
			Фальц	7450	-	4 опоры, 4 планки, 4 держателя, 4 кровельная крепления, комплект крепежа №ОР/2
			MASTER фальц	8000	-	4 опоры, 12 зажимов, 4 держателя, 4 кровельная крепления, комплект крепежа №ОР/3
			Универ	700	-	4 опоры, 4 держателя, 4 кровельная крепления, комплект крепежа №ОР/1
			Композит	7200	-	4 опоры, 4 держателя, 4 кровельная крепления, комплект крепежа №ОР/4

Лестницы ELITE

Лестница кровельная ELITE 400	RAL/RR	1,8 м	Универ	3750	4620	4 крепления, полотно, комплект крепежа №ЛК/1
Лестница стеновая ELITE 400	RAL/RR		Фальц	4800	5500	4 крепления, 2 опоры, 2 планки, полотно, комплект крепежа №ЛК/10
Поручень дуговой для лестницы стеновой ELITE	Универ		Универ	6250	7730	4 крепления, 4 удлинителя, 4 крепления-краб, полотно, комплект крепежа №ЛС/1
	Универ		Универ	4150	4750	2 крепления, 2 поручня, комплект крепежа №ЛСП/1

Комплекующие к лестницам ELITE

Упаковка полотна лестницы ELITE		1,8 м	Универ	3000	3450	1 полотно
Упаковка удлинителя стенового		0,9 м	Универ	2100	2400	4 удлинителя
Упаковка удлинителя стенового		нестандарт	Универ	2750	3150	
Упаковка Крепления лестницы на кровлю ELITE		0,6 м	Универ	1650	1900	4 крепления, комплект крепежа №ЛК/1
			Фальц	1650	1900	4 крепления
Упаковка Опор кровельной лестницы ELITE NEW фальц		0,6 м	Универ	1650	1900	2 опоры, 2 планки, комплект крепежа №ЛК/10
Упаковка Крепления лестницы к стене ELITE			Универ	1400	1600	4 крепления к стене
Упаковка Крепления стеновой лестницы ELITE		0,6 м	Универ	1100	1250	4 крепления краб, комплект крепежа №ЛС/1
			Универ	1100	1250	

Лестницы кровельные маршевые PRESTIGE ZN по ГОСТ Р 58405-2019

Лестница кровельная маршевая PRESTIGE ZN 485	RAL/JRR	1,2 м	NEXT	9050	10400	2 полотна, 4 ступени, комплект крепежа №К/1
			NEXT фальц	11400	13100	3 полотна, 4 ступени, 8 зажим-фальц, 4 опоры-переходник, комплект крепежа №К/3
			Композит / Сланец/ Гибкая черепица	10900	12550	2 полотна, 4 ступени, 4 опоры низкой, комплект крепежа №К/6/ №К/7/ №К/7
Лестница кровельная маршевая PRESTIGE ZN 660	RAL/JRR	1,2 м	Натур	11150	12800	2 полотна, 4 ступени, 4 опоры низкой, комплект крепежа №К/5
			NEXT	10750	12350	2 полотна, 4 ступени, комплект крепежа №К/1
			NEXT фальц	14600	16800	3 полотна, 4 ступени, 8 зажим-фальц, 4 опоры-переходник, комплект крепежа №К/3
Лестница кровельная маршевая PRESTIGE ZN 800	RAL/JRR	1,2 м	Композит / Сланец/ Гибкая черепица	14200	16350	2 полотна, 4 ступени, 4 опоры низкой, комплект крепежа №К/6/ №К/7/ №К/7
			Натур	14450	16600	2 полотна, 4 ступени, 4 опоры низкой, комплект крепежа №К/5
			NEXT	14600	16800	2 полотна, 4 ступени, комплект крепежа №К/1
Лестница кровельная маршевая PRESTIGE ZN 1000	RAL/JRR	1,2 м	NEXT фальц	17600	20250	3 полотна, 4 ступени, 8 зажим-фальц, 4 опоры-переходник, комплект крепежа №К/3
			Композит / Сланец/ Гибкая черепица	17050	19600	2 полотна, 4 ступени, 4 опоры низкой, комплект крепежа №К/6/ №К/7/ №К/7
			Натур	17300	19900	2 полотна, 4 ступени, 4 опоры низкой, комплект крепежа №К/5
Лестница кровельная маршевая PRESTIGE ZN 485	RAL/JRR	1,2 м	NEXT	16150	18550	2 полотна, 4 ступени, комплект крепежа №К/1
			NEXT фальц	18050	20750	3 полотна, 4 ступени, 8 зажим-фальц, 4 опоры-переходник, комплект крепежа №К/3
			Композит / Сланец/ Гибкая черепица	17500	20150	2 полотна, 4 ступени, 4 опоры низкой, комплект крепежа №К/6/ №К/7/ №К/7
Лестница кровельная маршевая PRESTIGE ZN 660	RAL/JRR	1,2 м	Натур	17700	20350	2 полотна, 4 ступени, 4 опоры низкой, комплект крепежа №К/5
			NEXT	8350	-	2 полотна, 4 ступени, комплект крепежа №К/1
			NEXT фальц	10500	-	3 полотна, 4 ступени, 8 зажим-фальц, 4 опоры-переходник, комплект крепежа №К/3
Лестница кровельная маршевая PRESTIGE ZN 800	RAL/JRR	1,2 м	Композит / Сланец/ Гибкая черепица	10050	-	2 полотна, 4 ступени, 4 опоры низкой, комплект крепежа №К/6/ №К/7/ №К/7
			Натур	10250	-	2 полотна, 4 ступени, 4 опоры низкой, комплект крепежа №К/5
			NEXT	9900	-	2 полотна, 4 ступени, комплект крепежа №К/1
Лестница кровельная маршевая PRESTIGE ZN 1000	RAL/JRR	1,2 м	NEXT фальц	13450	-	3 полотна, 4 ступени, 8 зажим-фальц, 4 опоры-переходник, комплект крепежа №К/3
			Композит / Сланец/ Гибкая черепица	13050	-	2 полотна, 4 ступени, 4 опоры низкой, комплект крепежа №К/6/ №К/7/ №К/7
			Натур	13300	-	2 полотна, 4 ступени, 4 опоры низкой, комплект крепежа №К/5
Лестница кровельная маршевая PRESTIGE ZN 485	RAL/JRR	1,2 м	NEXT	13450	-	2 полотна, 4 ступени, комплект крепежа №К/1
			NEXT фальц	16200	-	3 полотна, 4 ступени, 8 зажим-фальц, 4 опоры-переходник, комплект крепежа №К/3
			Композит / Сланец/ Гибкая черепица	15700	-	2 полотна, 4 ступени, 4 опоры низкой, комплект крепежа №К/6/ №К/7/ №К/7
Лестница кровельная маршевая PRESTIGE ZN 660	RAL/JRR	1,2 м	Натур	15900	-	2 полотна, 4 ступени, 4 опоры низкой, комплект крепежа №К/5
			NEXT	14850	-	2 полотна, 4 ступени, комплект крепежа №К/1
			NEXT фальц	16600	-	3 полотна, 4 ступени, 8 зажим-фальц, 4 опоры-переходник, комплект крепежа №К/3
Лестница кровельная маршевая PRESTIGE ZN 800	RAL/JRR	1,2 м	Композит / Сланец/ Гибкая черепица	16100	-	2 полотна, 4 ступени, 4 опоры низкой, комплект крепежа №К/6/ №К/7/ №К/7
			Натур	16300	-	2 полотна, 4 ступени, 4 опоры низкой, комплект крепежа №К/5
			NEXT	2350	2700	левый уголок, правый уголок, комплект крепежа №М3/7
Лестница кровельная маршевая PRESTIGE ZN 1000	RAL/JRR	1,2 м	Натур	2150	-	2 полотна, 4 ступени, 4 опоры низкой, комплект крепежа №К/5
			NEXT	2000	2300	Стойка ограждения, 2 хомута ригеля, Удлинитель стойки, комплект крепежа №СП/2
			NEXT	1850	-	

Комплектующие к лестницам PRESTIGE ZN по ГОСТ Р 58405-2019

Упаковка полотна лестницы PRESTIGE ZN 400	RAL/JRR	1,2 м	3350	3850	1 полотно	
		1,8 м	5150	5900		
		3 м	7950	9150		
Упаковка полотна лестницы PRESTIGE ZN 600	RAL/JRR	1,2 м	3650	4200	1 полотно	
		1,8 м	5700	6550		
		3 м	8600	9900		
Упаковка полотна лестницы PRESTIGE ZN 400	Zn	1,2 м	3100	-	1 полотно	
		1,8 м	4750	-		
		3 м	7300	-		
Упаковка полотна лестницы PRESTIGE ZN 600	Zn	1,2 м	3350	-	1 полотно	
		1,8 м	5250	-		
		3 м	7900	-		
Упаковка Креплений поручня PRESTIGE ZN	RAL/JRR	Универ	2250	2600	2 крепления, комплект крепежа №ЛСП	
	Zn	Универ	2050	-		
Упаковка крепления лестницы на кровлю PRESTIGE ZN (для полотна 1,2 м. и 1,8 м.)	RAL/JRR	Универ	2750	3150	4 крепления лестницы, 2 крепления лестницы к коньку, комплект крепежа №ЛК/7	
	Zn	Универ	2550	-		
Упаковка крепления лестницы на кровлю PRESTIGE ZN (для полотна 3 м.)	RAL/JRR	Универ	3600	4150	6 креплений лестницы, 2 крепления лестницы к коньку, комплект крепежа №ЛК/2	
	Zn	Универ	3300	-		
Упаковка крепления лестницы на кровлю PRESTIGE ZN (для полотна 1,2 м. и 1,8 м.)	RAL/JRR	Фальц	3300	3800	4 крепления лестницы, 4 зажим фальц, 2 крепления лестницы к коньку, комплект крепежа №ЛК/3	
	Zn	Фальц	3050	-		
Упаковка крепления лестницы на кровлю PRESTIGE ZN (для полотна 3 м.)	RAL/JRR	Фальц	4000	4600	6 креплений лестницы, 6 зажим фальц, 2 крепления лестницы к коньку, комплект крепежа №ЛК/4	
	Zn	Фальц	3700	-		
Упаковка Крепления кровельной лестницы PRESTIGE ZN (для полотна 1,2 м. и 1,8 м.)	RAL/JRR	NEXT фальц	3800	4350	4 крепления лестницы, 2 крепления лестницы к коньку, комплект крепежа №ОЛ/1	
	Zn	NEXT фальц	3500	-		
Упаковка Крепления кровельной лестницы PRESTIGE ZN (для полотна 3 м.)	RAL/JRR	NEXT фальц	4550	5250	6 креплений лестницы, 2 крепления лестницы к коньку, комплект крепежа №ОЛ/1	
	Zn	NEXT фальц	4200	-		
Упаковка Опор кровельной лестницы PRESTIGE ZN	RAL/JRR	NEXT фальц	2350	2700	2 опоры, 2 планки, комплект крепежа №ОЛ/1	
	Zn	NEXT фальц	2150	-		
Упаковка Крепления кровельной лестницы PRESTIGE ZN (для полотна 1,2 м. и 1,8 м.)	RAL/JRR	MASTER фальц	2300	2650	2 опоры, 6 зажимов, комплект крепежа №ОЛ/1	
	Zn	MASTER фальц	2100	-		
Упаковка Крепления лестницы на кровлю PRESTIGE ZN (для полотна 1,2 м. и 1,8 м.)	RAL/JRR	Композит / Сланец/ Гибкая черепица	5800	6650	4 крепления лестницы, 4 опоры натур, 2 крепления лестницы к коньку, комплект крепежа №ЛК/5 (для Композит), №ЛК/15 (для Сланец/Гибкая черепица), №ЛК/11 (для Натур)	
	Zn	Композит / Сланец/ Гибкая черепица	5350	-		
Упаковка Крепления лестницы на кровлю PRESTIGE ZN (для полотна 3 м.)	RAL/JRR	Натур	6200	7150	6 креплений лестницы, 6 опоры натур, 2 крепления лестницы к коньку, комплект крепежа №ЛК/6 (для Композит), №ЛК/16 (для Сланец/Гибкая черепица), №ЛК/12 (для Натур)	
	Zn	Натур	5700	-		
Упаковка Крепления лестницы на кровлю PRESTIGE ZN (для полотна 3 м.)	RAL/JRR	Композит / Сланец/ Гибкая черепица	8350	9600	6 креплений лестницы, 6 опоры натур, 2 крепления лестницы к коньку, комплект крепежа №ЛК/6 (для Композит), №ЛК/16 (для Сланец/Гибкая черепица), №ЛК/12 (для Натур)	
	Zn	Композит / Сланец/ Гибкая черепица	7700	-		
Упаковка Крепления лестницы на кровлю PRESTIGE ZN (для полотна 3 м.)	RAL/JRR	Натур	8600	9900	6 креплений лестницы, 6 опоры натур, 2 крепления лестницы к коньку, комплект крепежа №ЛК/6 (для Композит), №ЛК/16 (для Сланец/Гибкая черепица), №ЛК/12 (для Натур)	
	Zn	Натур	7900	-		
Упаковка Креплений лестницы к коньку PRESTIGE ZN	RAL/JRR		750	850	2 крепления лестницы к коньку, комплект крепежа №С3/6	
Упаковка Крепления лестницы к стене PRESTIGE ZN	RAL/JRR		2000	2300	4 крепления лестницы	
Упаковка Крепления стеновой лестницы PRESTIGE ZN	RAL/JRR		1650	1900	4 крепления краб, комплект крепежа №ЛС	
Упаковка Стенового крепления (фланец) Short лестницы	RAL/JRR		2400	2750	6 креплений	
Упаковка Крепления лестницы к карнизу PRESTIGE ZN	RAL/JRR		1200	1400	2 крепления лестницы к карнизу	
Упаковка удлинителя стенового PRESTIGE ZN	RAL/JRR	0,9 м	2350	2700	4 удлинителя	
Упаковка Креплений лестницы к коньку PRESTIGE ZN	RAL/JRR	нестандарт	3650	4200	4 крепления лестницы	
Упаковка Крепления лестницы к стене PRESTIGE ZN	RAL/JRR		700	-	2 крепления лестницы к коньку, комплект крепежа №С3/6	
Упаковка Крепления стеновой лестницы PRESTIGE ZN	RAL/JRR		1850	-	4 крепления лестницы	
Упаковка Стенового крепления (фланец) Short лестницы	RAL/JRR		1500	-	4 крепления краб, комплект крепежа №ЛС	
Упаковка Крепления лестницы к карнизу PRESTIGE ZN	RAL/JRR		2200	-	6 креплений	
Упаковка Крепления лестницы к карнизу PRESTIGE ZN	RAL/JRR		1100	-	2 крепления лестницы к карнизу	
Упаковка удлинителя стенового PRESTIGE ZN	RAL/JRR	0,9 м	2150	-	4 удлинителя	
Упаковка Крепления к стене (удлинитель) лестницы	RAL/JRR	нестандарт	3350	-	4 удлинителя	
Упаковка Крепления к стене (удлинитель) лестницы	RAL/JRR	150	2350	2700	3 крепления	
	Zn	150	2150	-		
Упаковка полотна Лестницы кровельной маршевой PRESTIGE ZN NEXT 1,2м)	RAL/JRR		5650	6500	2 полотна	
	Zn		5200	-		
Упаковка Ступеней Лестницы кровельной маршевой PRESTIGE ZN NEXT 485	RAL/JRR		2450	2800	2 ступени	
Упаковка Ступеней Лестницы кровельной маршевой PRESTIGE ZN NEXT 660	RAL/JRR		4000	4600		
Упаковка Ступеней Лестницы кровельной маршевой PRESTIGE ZN NEXT 800	RAL/JRR		5500	6300		
Упаковка Ступеней Лестницы кровельной маршевой PRESTIGE ZN NEXT 1000	RAL/JRR		2950	3400	ступень	
	Zn		2250	-		
Упаковка Ступеней Лестницы кровельной маршевой PRESTIGE ZN NEXT 485	RAL/JRR		2250	-	2 ступени	
Упаковка Ступеней Лестницы кровельной маршевой PRESTIGE ZN NEXT 660	RAL/JRR		3700	-		
Упаковка Ступеней Лестницы кровельной маршевой PRESTIGE ZN NEXT 800	RAL/JRR		5050	-		
Упаковка Ступеней Лестницы кровельной маршевой PRESTIGE ZN NEXT 1000	RAL/JRR		2700	-	ступень	
	Zn		2700	-		
Упаковка Крепления Лестницы кровельной маршевой PRESTIGE ZN	RAL/JRR		Композит / Сланец/ Гибкая черепица	4500	5200	4 опоры низкой, комплект крепежа №К/6 (для Композит), №К/7 (для Сланец/Гибкая черепица), №ЛК/5 (для Натур)
	Zn		Натур	4700	5400	
RAL/JRR		Композит / Сланец/ Гибкая черепица	4150	-		
Zn		Натур	4300	-		

Лестницы и площадки пожарные по ГОСТ Р 53254-2009									
Лестница Пожарная ГОСТ П1-1 800	RALJRR	1,05 м	Универ	11650	13400	2 тетивы, 3 ступени, 4 удлинителя, 4 хомута, 8 фланцев, 2 соединителя, комплект крепежа №ПП1/1			
		2,45 м		16750	21550	2 тетивы, 7 ступеней, 4 удлинителя, 4 хомута, 8 фланцев, 2 соединителя, комплект крепежа №ПП1/3			
	Zn	1,05 м		10700	-	2 тетивы, 3 ступени, 4 удлинителя, 4 хомута, 8 фланцев, 2 соединителя, комплект крепежа №ПП1/1			
		2,45 м		17250	-	2 тетивы, 7 ступеней, 4 удлинителя, 4 хомута, 8 фланцев, 2 соединителя, комплект крепежа №ПП1/3			
Лестница Пожарная ГОСТ П1-2 800	RALJRR	1,05 м	Универ	19250	22150	2 тетивы, 3 ступени, 4 удлинителя, 4 хомута, 8 фланцев, 2 соединителя, 3 дуги, 3 вертикали, комплект крепежа №ПП1/2			
		2,45 м		32750	37650	2 тетивы, 7 ступеней, 4 удлинителя, 4 хомута, 8 фланцев, 2 соединителя, 5 дуг, 5 вертикалей, комплект крепежа №ПП1/4			
	Zn	1,05 м		17700	-	2 тетивы, 3 ступени, 4 удлинителя, 4 хомута, 8 фланцев, 2 соединителя, 3 дуги, 3 вертикали, комплект крепежа №ПП1/2			
		2,45 м		30150	-	2 тетивы, 7 ступеней, 4 удлинителя, 4 хомута, 8 фланцев, 2 соединителя, 5 дуг, 5 вертикалей, комплект крепежа №ПП1/4			
Площадка выхода на кровлю пожарной лестницы ГОСТ 800	RALJRR	0,8 м	Универ	35650	39850	2 поперечины, полотно трапа (2/3/4), 4 стойки, 1 колонна, 1 колонна, 2 опоры, 2 ступени, 2 направляющие, 2 удлинителя, 2 отбойника, 4 трубы, комплект крепежа №ПП1/1 (для 0,8м) / №ПП1/2 (для 1,15м) / №ПП1/3 (для 1,5м)			
		1,15 м		42650	49050				
		1,5 м		52000	59800				
	Zn	0,8 м		31900	-				
		1,15 м		39250	-				
		1,5 м		47850	-				
Центральный кронштейн для крепления пожарной лестницы ГОСТ 800 к сэндвич-панели ZN	RALJRR	0,2 м	Универ	5000	5750	1 профиль упорный, 2 профиля доборных, 8 фланцев, комплект крепежа №ПЦ			
		0,3 м		5450	6250				
		0,4 м		5750	6600				
		0,5 м		6050	6950				
		0,6 м		6450	7400				
		0,7 м		6800	7800				
		0,2 м		4600	-				
	Zn	0,3 м		5000	-				
		0,4 м		5300	-				
		0,5 м		5550	-				
		0,6 м		5950	-				
		0,7 м		6250	-				
		RALJRR		0,1 м	Универ		6800	7800	Профиль несущий, 2 уголка соединительных, комплект крепежа №ЗП1/1
							Zn	6250	
Крепление пожарной площадки ГОСТ	RALJRR	Универ	8200	9100	2 опоры, ступень лестницы, рег.колонна, колонна, комплект крепежа №ППО/4				
			Фальц	8200	9100	4 опоры-переходник 550, 8 зажим-фальц, 2 рег.колонны бок, комплект крепежа №ППО/1			
				Master Фальц	7950	9100	2 опоры, 4 опоры-переходник 470, 8 Опор низкая SMALL Master фальц, 2 рег.колонны бок, комплект крепежа №ППО/5		
					8300	9550	2 опоры, 4 опоры-переходник 510, 8 Опор низкая SMALL Master фальц, 2 рег.колонны бок, комплект крепежа №ППО/5		
			Парапет	8750	10500	2 опоры, 4 опоры-переходник 550, 8 Опор низкая SMALL Master фальц, 2 рег.колонны бок, комплект крепежа №ППО/5			
				8250	9500	2 удлинителя, 2 крепления, 4 фланца, 2 хомута, 4 соединителя, 1 ступень, комплект крепежа №ППО/2			
	Zn	Плоская кровля	10850	12500	2 корпуса опоры, 2 распорных швеллера, 2 кронштейна опорных пож., 2 противоскользящих коврика, комплект крепежа №ОК/2				
			Универ	6250	-	2 опоры, ступень лестницы, рег.колонна, колонна, комплект крепежа №ППО/4			
		Master Фальц	Фальц	7550	-	4 опоры-переходник 550, 8 зажим-фальц, 2 рег.колонны бок, комплект крепежа №ППО/1			
			7250	-	2 опоры, 4 опоры-переходник 470, 8 Опор низкая SMALL Master фальц, 2 рег.колонны бок, комплект крепежа №ППО/5				
			7650	-	2 опоры, 4 опоры-переходник 510, 8 Опор низкая SMALL Master фальц, 2 рег.колонны бок, комплект крепежа №ППО/5				
			8050	-	2 опоры, 4 опоры-переходник 550, 8 Опор низкая SMALL Master фальц, 2 рег.колонны бок, комплект крепежа №ППО/5				
			Парапет	7600	-	2 удлинителя, 2 крепления, 4 фланца, 2 хомута, 4 соединителя, 1 ступень, комплект крепежа №ППО/2			
				Плоская кровля	10000	-	2 корпуса опоры, 2 распорных швеллера, 2 кронштейна опорных пож., 2 противоскользящих коврика, комплект крепежа №ОК/2		
RALJRR	Универ	450	500	шт					
		Zn	400		-				
RALJRR	Универ	6800	7800	дверца экрана, навесная петля гнутая, навесная петля прямая, комплект крепежа №ДПП					
		Zn	6250		-				
Комплекующие к лестницам и площадкам пожарным по ГОСТ Р 53254-2009									
Упаковка Опор пожарной площадки ГОСТ	RALJRR		NEXT	1250	1450	2 опоры			
	Zn			1150	-				
Упаковка Крепления к стене (удлинитель) лестницы ГОСТ	RALJRR	0,15 м	Универ	2100	2400	2 удлинителя			
		0,4 м		4100	4700				
		0,6 м		5200	6000				
		0,7 м		5550	6400				
		0,8 м		5900	6800				
		0,9 м		7000	8050				
Крепление лестницы пожарной к стене (удлинитель с распорками) ГОСТ	RALJRR	1 м	Универ	7700	8850	2 удлинителя, 2 распорки			
		1,2 м		8750	10050				
		1,3 м		9050	10400				
		1,4 м		9500	10950				
		0,15 м		1950	-				
		0,4 м		3750	-				
Упаковка Крепления к стене (удлинитель) лестницы ГОСТ	Zn	0,6 м	Универ	4800	-	2 удлинителя			
		0,7 м		5100	-				
		0,8 м		5450	-				
		0,9 м		6450	-				
		1 м		7100	-				
		1,2 м		8050	-				
Крепление лестницы пожарной к стене (удлинитель с распорками) ГОСТ	Zn	1,3 м	Универ	8350	-	2 удлинителя, 2 распорки			
		1,4 м		8750	-				
		0,15 м		4000	4600				
		0,4 м		3700	-				
		0,6 м		1450	1650				
		0,7 м		1350	-				
Упаковка Распорок креплений к стене лестницы ГОСТ	RALJRR		Универ	2850	3300	2 распорки, комплект крепежа №Ю/7			
	Zn			2600	-				
Упаковка Стенового крепления (фланец) лестницы ГОСТ/ Short лестницы ГОСТ	RALJRR		Универ	950	1100	8 фланцев			
	Zn			850	-				
Упаковка Хомута крепления к стене лестницы ГОСТ	RALJRR		Универ	1900	2200	2 хомута			
	Zn			1750	-				
	RALJRR			1900	2200		4 хомута		
	Zn			1750	-				
Упаковка усилителей полотна пожарной лестницы ГОСТ	RALJRR		Универ	5950	6850	2 усилителя, комплект крепежа №ПП/2			
	Zn			5450	-				
Упаковка Соединителей лестницы ГОСТ	RALJRR		Универ	1600	1850	4 соединителя			
	Zn			1450	-				
Упаковка Зажимов PRESTIGE	RALJRR		Фальц	1850	2150	8 зажимов			
	Zn			1700	-				
Упаковка Тетивы лестницы ГОСТ 1,05 м	RALJRR		Универ	4050	4650	2 тетивы, комплект крепежа			
	Zn			3750	-				
Упаковка Тетивы лестницы ГОСТ 2,45 м	RALJRR		Универ	8600	9900	2 тетивы, комплект крепежа			
	Zn			7900	-				
Упаковка Вертикалей экрана ГОСТ 1,05 м	RALJRR		Универ	3450	3950	5 вертикалей			
	Zn			3150	-				
Упаковка Вертикалей экрана ГОСТ 2,45 м	RALJRR		Универ	7400	8500	5 вертикалей			
	Zn			6800	-				
Упаковка Дуг экрана ГОСТ 800	RALJRR	Универ	4900	5650	3 дуги				
			8150	9350	5 дуг				
			1600	1850	дуга				
	Zn		4500	-	3 дуги				
			7500	-	5 дуг				
			1450	-	дуга				
Упаковка Уголков дуги ГОСТ 800	RALJRR	Универ	450	500	2 уголка дуги				
			1200	1400	6 уголков дуги				
			2050	2350	10 уголков дуги				
	Zn		400	-	2 уголка дуги				
			1100	-	6 уголков дуги				
			1900	-	10 уголков дуги				
Упаковка Поперечины трапа PRESTIGE 865 (2шт)	RALJRR		Универ	5300	6100	2 поперечины			
	Zn			4900	-				
Упаковка Поперечины трапа PRESTIGE 865 (3шт)	RALJRR		Универ	7900	9100	3 поперечины			
	Zn			7250	-				
Упаковка Полотна трапа PRESTIGE 330	RALJRR	0,82 м	Универ	5000	5750	полотно трапа			
	Zn			4600	-				
Упаковка Стоек пожарной площадки	RALJRR		Универ	5650	6500	2 стойки			
	Zn			5200	-				
Упаковка Ступеней ГОСТ 800	RALJRR		Универ	1950	2250	1 ступень			
	Zn			1800	-				
	RALJRR			3850	4450		2 ступени		
	Zn			3550	-				
Упаковка Удлинителей стойки ГОСТ 400	RALJRR		Универ	1800	2050	2 удлинителя			
	Zn			1650	-				

Упаковка Отбойников пожарной площадки 680	RALJRR		Универ	3750	4300	2 отбойника					
Упаковка Отбойников пожарной площадки 1020				5450	6250						
Упаковка Отбойников пожарной площадки 1360				7400	8500						
Упаковка Отбойников пожарной площадки 680	Zn		Универ	3450	-	2 отбойника					
Упаковка Отбойников пожарной площадки 1020				5000	-						
Упаковка Отбойников пожарной площадки 1360				6800	-						
Упаковка Направляющих площадки PRESTIGE 680	RALJRR		Универ	5650	6500	2 направляющих					
Упаковка Направляющих площадки PRESTIGE 1020				7050	8100						
Упаковка Направляющих площадки PRESTIGE 1360				9200	10600						
Упаковка Направляющих площадки PRESTIGE 680	Zn		Универ	5200	-	2 направляющих					
Упаковка Направляющих площадки PRESTIGE 1020				6500	-						
Упаковка Направляющих площадки PRESTIGE 1360				8450	-						
Упаковка Колон пожарной площадки ГОСТ	RALJRR		Универ	2850	3300	1 шт					
Упаковка Регулировочной колонны боковой PRESTIGE	Zn	0,5 м	Универ	2600	-	2 колонны					
	RALJRR			3550	4100						
	Zn			3250	-						
Упаковка Ригеля площадки пожарной лестницы 860 (2шт)	RALJRR		Универ	3750	4300	2 ригеля					
Упаковка Ригеля площадки пожарной лестницы 1200 (2шт)				5300	6100						
Упаковка Ригеля площадки пожарной лестницы 1540 (2шт)				7100	8150						
Упаковка Ригеля площадки пожарной лестницы 860 (2шт)	Zn		Универ	3450	-	2 ригеля					
Упаковка Ригеля площадки пожарной лестницы 1200 (2шт)				4900	-						
Упаковка Ригеля площадки пожарной лестницы 1540 (2шт)				6550	-						
Упаковка Ригеля площадки пожарной лестницы средний 820 (2шт)	RALJRR		Универ	3000	3450	2 ригеля					
Упаковка Ригеля площадки пожарной лестницы средний 1160 (2шт)				4300	4950						
Упаковка Ригеля площадки пожарной лестницы средний 1500 (2шт)				6100	7000						
Упаковка Ригеля площадки пожарной лестницы средний 820 (2шт)	Zn		Универ	2750	-	2 ригеля					
Упаковка Ригеля площадки пожарной лестницы средний 1160 (2шт)				3950	-						
Упаковка Ригеля площадки пожарной лестницы средний 1500 (2шт)				5600	-						
Упаковка Упорного профиля 1002	RALJRR		Универ	4000	4600	профиль упорный					
	Zn			3700	-						
	Zn			3700	-						
Упаковка Профиля доборного ZN	RALJRR	0,2 м	Универ	1600	1850	2 профиля доборных					
				0,3 м	1750		2000				
				0,4 м	1900		2200				
				0,5 м	2250		2600				
				0,6 м	2700		3100				
				0,7 м	2950		3400				
	Zn	0,2 м	Универ	1450	-						
				0,3 м	1600		-				
				0,4 м	1750		-				
				0,5 м	2050		-				
				0,6 м	2500		-				
				0,7 м	2700		-				
				Опора кровельная и Переход через парапет							
				Опоры Перехода через парапет PRESTIGE ZN	RALJRR			Универ	3800	4600	4 опоры, 2 пластины левые, 2 пластины правые, комплект крепежа №ОП/1
Плоская кровля	Фальц	10600	12700			4 опоры, 2 пластины левые, 2 пластины правые, 8 опор-переходник 550 фальц, 16 зажим-фальц, комплект крепежа №ОП/2					
		485 мм	24200			29000			4 опоры кровельных, 4 стойки опоры, 4 крошштейна стойки, 8 пластин крепежных, 2 балки поперечных, комплект крепежа №ОП/3		
		660 мм	24400			29200					
		800 мм	24600			29450					
		800 мм	24600			29450					
		Zn			Универ	3400	-	4 опоры, 2 пластины левые, 2 пластины правые, комплект крепежа №ОП/1			
Плоская кровля	Фальц					9400	-	4 опоры, 2 пластины левые, 2 пластины правые, 8 опор-переходник 550 фальц, 16 зажим-фальц, комплект крепежа №ОП/2			
						485 мм	21600	-	4 опоры кровельных, 4 стойки опоры, 4 крошштейна стойки, 8 пластин крепежных, 2 балки поперечных, комплект крепежа №ОП/3		
						660 мм	21700	-			
						800 мм	21900	-			
						800 мм	21900	-			
		Переход через парапет PRESTIGE ZN 0,68 м	RALJRR		Универ	89000	106500	площадка перехода, 2 лестницы перехода, 8 стоек перехода, 8 ригелей, 4 соединителя поручня, комплект крепежа №ПЧ/1			
660 мм	96300					115250					
800 мм	104000					124450					
Zn			485 мм	79000		-					
			660 мм	85900		-					
			800 мм	93000		-					
Переход через парапет PRESTIGE ZN 1,02 м	RALJRR		Универ	90800	108600	площадка перехода, 2 лестницы перехода, 8 стоек перехода, 8 ригелей, 4 соединителя поручня, комплект крепежа №ПЧ/2					
				660 мм	98000		117250				
				800 мм	106200		127000				
	Zn			485 мм	81000		-				
				660 мм	87500		-				
				800 мм	94800		-				
Кронштейн-подмости PRESTIGE ZN											
Кронштейн-подмости PRESTIGE ZN	RALJRR		Универ	1900	2300	опора, кронштейн, укосина, комплект крепежа №КП/3					
	Zn			1750	-						
	RALJRR			2600	3150						
	Zn			2350	-						
Опора треугольного надстенного желоба для фальцевой кровли											
Опора треугольного надстенного желоба для фальцевой кровли	RALJRR		Универ	4400	5300	1 опора					
	Zn		Универ	4000	-						
Планка-переходник КВИН											
Планка-переходник д/профнастила Н60 и Н75	RALJRR		Универ	465	-	шт					
Комплект крепежа планки переходник для снегозадержателя Эконом/Элит/Престиж (Н60, Н75)	ZN		Универ	415	-	шт					
			Универ	85	-	комплект					

*На позиции, которые не являются складскими, заявки принимаются со сроком поставки от 4 недель.

*Палитра стандартных цветов: 3005, 3009, 3011, 3018, 3020, 5005, 5015, 6005, 6020, 7004, 7005, 7012, 7016, 7024, 7035, 7040, 7042, 7043, 8004, 8012, 8017, 8019, 8029, 9003, 9005, 9006, 9010.

*Если сумма заказа на стандартные цвета больше 30 тыс.руб., то цена по прайсу. Если сумма заказа менее 30 тыс.руб., то цену уточнять.

*Если цвет не входит в палитру стандартных цветов, то цену смотрим в НЕСТАНДАРТНЫХ ЦВЕТАХ.

*Минимальный заказ на товары с характеристикой номенклатуры RAL не входящие в палитру стандартных цветов от 100 000 руб.

*Палитра стандартных цветов по Планке-переходнику для крепления стоек снегозадержателей Эконом, Элит и Престиж на Н60 и Н75:

3005, 3009, 5005, 6002, 6005, 7004, 7024, 8017, 9005 и 9006.

*Снегозадержатели и ограждения PRESTIGE и ECONOM подходят к профнастилу до 44 профиля включительно; ELITE до 35 профиля включительно.

*При монтаже элементов безопасности кровли Roofsystems на профнастил с высотой волны более 44мм на каждую опору требуется планка переходник (выставлять отдельной позицией)

ВНИМАНИЕ! Предоставляется услуга по ДОСТАВКЕ.
Не является публичной офертой



г. Пермь, ул. Дзержинского, 43
тел.: +7(342)**270-10-15**

ЦЕНТРАЛЬНЫЙ ОФИС

Комсомольский проспект, 75
тел.: +7(342)**209-00-11**

ТИХИЙ КОМПРОС

г. Пермь, ул. Репина, 92
тел.: +7(342)**209-80-90**

ГАЙВА

ул. Рязанская, 103
тел.: +7(342)**258-23-00**

ИНДУСТРИАЛЬНЫЙ Р-Н



Базовые цены козырьки от 02.03.2026

Цены указаны с НДС

Козырьки из поликарбоната

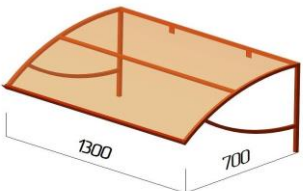
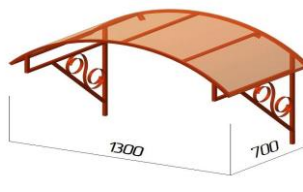
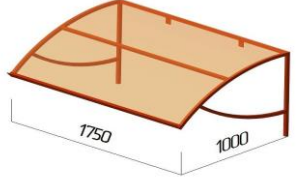
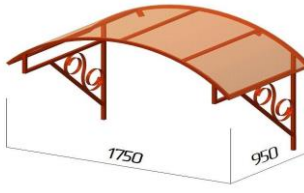
Наименование	Форма	Цвет	Размеры, мм	Ед. изм.	Цена, руб.
Козырек 1300x700		Оранжевый	1300x700	шт.	6 370
Козырек арочный 1300x700		Оранжевый	1300x700	шт.	7 950
Козырек 1750x1000		Оранжевый	1750x1000	шт.	7 570
Козырек арочный 1750x950		Оранжевый	1750x950	шт.	10 200

Цены на изготовление нестандартных моделей рассчитываются индивидуально.

Под заказ: белый, бирюзовый, бронза, зеленый, синий, красный, серебро.

Цены и наличие уточняйте у менеджеров.

ВНИМАНИЕ! Предоставляется услуга по ДОСТАВКЕ.

Не является публичной офертой

ПЕРМСКИЙ ЗАВОД ПРОФНАСТИЛА

e-mail: marketing@kvin.ru



г. Пермь, ул. Дзержинского, 43
тел.: +7(342)270-10-15

г. Пермь, ул. Репина, 92
тел.: +7(342)209-80-90

ЦЕНТРАЛЬНЫЙ ОФИС

ГАЙВА

Комсомольский проспект, 75
тел.: +7(342)209-00-11

ул. Рязанская, 103
тел.: +7(342)258-23-00

ТИХИЙ КОМПРОС

ИНДУСТРИАЛЬНЫЙ P-N



Базовые цены на водосточную систему KVIN
Цены указаны с НДС действуют с 09.07.2025 г

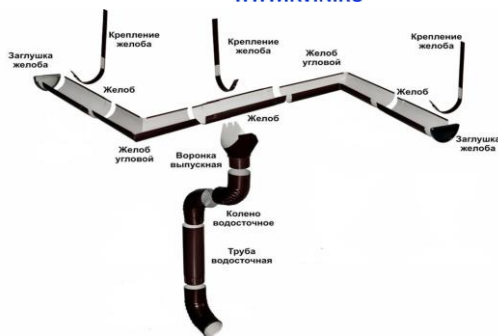
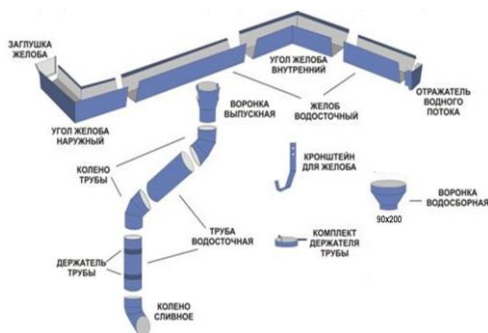

№	НАИМЕНОВАНИЕ	Ед. изм.	Цена, руб.					
			Цинк	RAL	Rooftop Шёлк/Рooftop Шёлк Матовый		Покрытие - порошковая краска	
					Rooftop Бархат	Rooftop Бархат	RAL	Антик
1	Желоб водосточный 95x90x95x2000 прямоугольного сечения (используется с водосточной трубой D90 и D100)	шт.	830	914	1 100	1 320	1113	1224
2	Кронштейн для желоба прямоугольного	шт.	336					370
3	Комплект заглушки для желоба прямоугольного	шт.	173	267	330	396	267	294
4	Комплект отражателя водного потока желоба	шт.	221	289	350	420	289	318
5	Угол желоба внутренний/наружный для прямоугольного желоба	шт.	636	730	880	1 056	1 066	1 173
6	Желоб водосточный полукруглый D125 2000 (используется с водосточной трубой D90 и D100)	шт.	683	751	910	1092	961	1057
7	Желоб водосточный полукруглый D125 1250 RAL 9003 сигнально-белый (используется с водосточной трубой D90 и D100)	шт.	-	376	-	-	-	-
8	Желоб водосточный полукруглый D125 1500 RAL 9003 сигнально-белый (используется с водосточной трубой D90 и D100)	шт.	-	564	-	-	-	-
9	Кронштейн для желоба полукруглого D125 длинный	шт.	268					295
10	Кронштейн для желоба полукруглого D125 короткий	шт.	218					240
11	Заглушка для желоба полукруглого D125	шт.	153	247	300	360	247	272
12	Угол желоба внутренний/наружный для полукруглого желоба D125	шт.	646	740	890	1 068	1 076	1 184
13	Желоб водосточный полукруглый D150 2000 (используется с водосточной трубой D100)	шт.	830	1 082	1 300	1 560	1397	1537
14	Желоб водосточный полукруглый D150 1250 RAL 9003 сигнально-белый (используется с водосточной трубой D100)	шт.	-	541	-	-	-	-
15	Желоб водосточный полукруглый D150 1500 RAL 9003 сигнально-белый (используется с водосточной трубой D100)	шт.	-	812	-	-	-	-
16	Угол 90гр. желоба внутренний/наружный для полукруглого желоба D150	шт.	756	1 019	1 230	1 476	1 124	1 236
17	Угол 135гр. желоба внутренний/наружный для полукруглого желоба D150	шт.	804	872	1 050	1 260	1 124	1 236
18	Заглушка для желоба полукруглого D150	шт.	179	263	320	384	305	336
19	Кронштейн для желоба полукруглого D150 длинный	шт.	336					370
20	Желоб водосточный полукруглый D185 2000 (используется с водосточной трубой D150)	шт.	867	1 019	1 230	1 476	1329	1462
21	Желоб водосточный полукруглый D185 1250 RAL 9003 сигнально-белый (используется с водосточной трубой D150)	шт.	-	510	-	-	-	-
22	Желоб водосточный полукруглый D185 1500 RAL 9003 сигнально-белый (используется с водосточной трубой D150)	шт.	-	765	-	-	-	-
23	Кронштейн длинный для желоба полукруглого D185	шт.	462					508
24	Кронштейн длинный для желоба полукруглого D185 RAL 9003 сигнально-белый	шт.	акция! 462 278					-
25	Заглушка для желоба полукруглого D185	шт.	200	231	280	336	347	382
26	Угол желоба внутренний/наружный для полукруглого желоба D185	шт.	998	1 329	1 600	1 920	1 329	1462

Водосточная система D90								
№	НАИМЕНОВАНИЕ	Ед. изм.	Цена, руб.					
			Цинк	RAL	Rooftop Шёлк/Рooftop Шёлк Матовый		Покрытие - порошковая краска	
					Rooftop Бархат	Rooftop Бархат	RAL	Антик
1	Воронка выпускная 90x125 для желоба полукруглого	шт.	363	384	470	564	636	700
2	Воронка выпускная 90x240	шт.	730	856	1 030	1 236	1203	1323
3	Воронка водосборная 90x200	шт.	809	951	1 150	1 380	1192	1311
4	Труба водосточная 1000* D90	шт.	489	557	670	804	767	844
5	Труба водосточная 1250* D90 RAL 9003 сигнально-белый	шт.	-	557	-	-	-	-
6	Труба водосточная 1500* D90 RAL 9003 сигнально-белый	шт.	-	835	-	-	-	-
7	Труба водосточная 2000* D90	шт.	882	961	1 160	1 392	1297	1427
8	Держатель трубы D90	шт.	200					220
9	Колено трубы D90 45°	шт.	336	363	440	528	573	630
10	Колено трубы D90 60°	шт.	346	373	450	540	583	641
11	Колено трубы сливное D90	шт.	366	393	480	576	603	663

Водосточная система D100								
№	НАИМЕНОВАНИЕ	Ед. изм.	Цена, руб.					
			Цинк	RAL	Rooftop Шёлк/Рooftop Шёлк Матовый		Покрытие - порошковая краска	
					Rooftop Бархат	Rooftop Бархат	RAL	Антик
1	Воронка выпускная 100x125 для желоба полукруглого	шт.	420	441	530	636	636	700
2	Воронка выпускная 100x240	шт.	846	998	1 200	1 440	1355	1491
3	Воронка водосборная 100x290/100x240	шт.	1 019	1 087	1 310	1 572	1470	1617
4	Воронка водосборная скошенная 100x240	шт.	1 019	1 087	1 310	1 572	1470	1617
5	Труба водосточная 1000* D100	шт.	636	683	820	984	924	1016
6	Труба водосточная 1250* D100 RAL 9003 сигнально-белый	шт.	-	683	-	-	-	-
7	Труба водосточная 1500* D100 RAL 9003 сигнально-белый	шт.	-	1 024	-	-	-	-
8	Труба водосточная 2000* D100	шт.	1 145	1 239	1 490	1 788	1654	1819
9	Держатель трубы D100	шт.	247					272
10	Колено трубы D100 45°	шт.	384	405	490	588	546	601
11	Колено трубы D100 60°	шт.	394	415	500	600	556	612
12	Колено трубы сливное D100	шт.	414	435	530	636	576	634

Водосточная система D150								
№	НАИМЕНОВАНИЕ	Ед. изм.	Цена, руб.					
			Цинк	RAL	Rooftop Шёнк/ Rooftop Шёнк Матовый	Rooftop Бархат	Покрытие - порошковая краска	
							RAL	Антик
1	Воронка выпускная 150x185 для желоба полукруглого	шт.	1 040	1 113	1 340	1 608	1654	1819
2	Воронка выпускная 100x150 для желоба полукруглого	шт.	657	699	840	1 008	1045	1150
3	Воронка водосборная 150x320	шт.	1 297	1 502	1 810	2 172	2195	2415
4	Труба водосточная 1000* D150	шт.	835	961	1 160	1 392	1355	1491
5	Труба водосточная 1250* D150 RAL 9003 сигнально-белый	шт.	-	961	-	-	-	-
6	Труба водосточная 1500* D150 RAL 9003 сигнально-белый	шт.	-	1 442	-	-	-	-
7	Труба водосточная 2000* D150	шт.	1 528	1 791	2 150	2 580	2541	2795
8	Держатель трубы D150	шт.			289			318
9	Колено трубы D150 45°	шт.	452	510	620	744	709	780
10	Колено трубы D150 60°	шт.	462	520	630	756	719	791
11	Колено трубы сливное D150	шт.	482	540	650	780	739	813
Упаковка водосточной системы			2 880					
1	Ящик для упаковки водосточной системы 1150x2000	шт.	2 880					

*Максимальная длина трубы 2 метра.

*Ящик для упаковки водосточной системы является обязательным при продаже на регионы, а так же выставляется при объеме труб, колен и воронок на сумму более 20 тыс.руб.!

*При заказе более 30 труб в обязательном порядке выставляется ящик.

*Комплект держателя трубы - держатель трубы, 1 саморез 8x100 мм, 1 болт М6x20, 1 гайка М6.

*Комплект отражателя водного потока для прямоугольного желоба - отражатель, 4 самореза 4,2x25 мм.

ВНИМАНИЕ! Предоставляется услуга по ДОСТАВКЕ.
Не является публичной офертой



г. Пермь, ул. Дзержинского, 43
тел.: +7(342)270-10-15

ЦЕНТРАЛЬНЫЙ ОФИС

Комсомольский проспект, 75
тел.: +7(342)209-00-11

ТИХИЙ КОМПРОС

г.Пермь, ул. Репина, 92
тел.: +7(342)209-80-90

ГАЙВА

ул. Рязанская, 103
тел.: +7(342)258-23-00

ИНДУСТРИАЛЬНЫЙ Р-Н



Водосточная система Grand Line® 125*90

Базовые цены на водосточную систему Grande LINE от 14.02.2025 г

Водосточная система из стали с двусторонним покрытием на основе полиуретана отличается более высокими эксплуатационными свойствами, чем водостоки из другим материалов(цинк, пластик),с односторонним покрытием или без покрытия.

Водосточная система 125x90 — оптимальная система для малоэтажного коттеджного строительства. За счет углубленного желоба обеспечивает лучший проток воды и гораздо меньше подвержена засорению

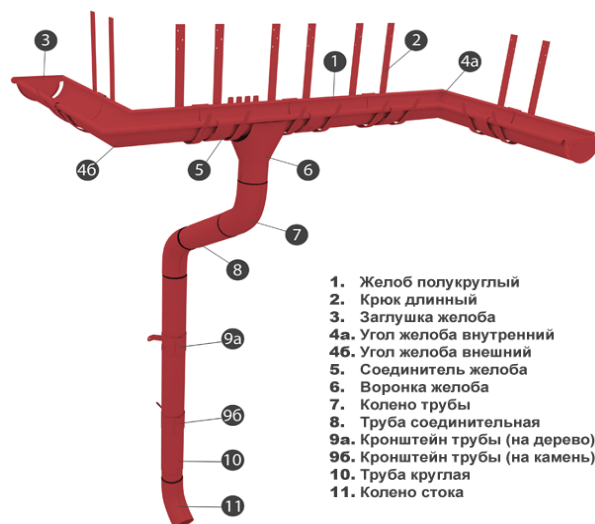

1. Желоб полукруглый
2. Крюк длинный
3. Заглушка желоба
- 4а. Угол желоба внутренний
- 4б. Угол желоба внешний
5. Соединитель желоба
6. Воронка желоба
7. Колено трубы
8. Труба соединительная
- 9а. Кронштейн трубы (на дерево)
- 9б. Кронштейн трубы (на камень)
10. Труба круглая
11. Колено стока

Изображение продукции	Наименование	Ед. изм.	Цена, руб.	
			Grand Line® 125*90 мм Aluzinc (Алюмоцинк)	Grand Line® 125*90 мм Granite (С двусторонним покрытием)
	Желоб полукруглый GL 125 мм, 3м	шт.	по запросу	2024
	Соединитель желоба GL 125 мм	шт.		437
	Заглушка желоба GL 125 мм	шт.		365
	Угол желоба внутр., внешн. GL 125 мм, 90°	шт.		1847
	Угол желоба внутр., внешн. GL 125мм, 135°	шт.		2850
	Воронка желоба GL 125/90 мм	шт.		846
	Воронка водосборная GL 250/90 мм	шт.		3041
	Крюк длинный GL 125 мм	шт.		390
	Крюк короткий GL 125 мм	шт.		303
	Труба круглая GL 90 мм, 3м	шт.		2736
	Труба круглая соединительная GL 90 мм, 1м	шт.		966
	Колено трубы GL 90 мм 60°	шт.		863
	Колено стока GL 90 мм	шт.		929
	Кронштейн трубы на кирпич GL 90 мм	шт.		542
	Кронштейн трубы на дерево GL 90 мм	шт.		369
УПАКОВКА ВОДОСТОЧНОЙ СИСТЕМЫ				
1	Ящик для упаковки водосточной системы 750x3000	шт.		3 500

Водосточная система Grand Line® изготовлена из оцинкованной стали с двусторонним полимерным покрытием Granite и покрытием Aluzinc.

Водосток с полимерным покрытием представлен в следующих цветах: RAL 6005, RAL 9003, RAL 3005, RAL 8017, AlZn (под заказ)

Все цены указаны с НДС.

ВНИМАНИЕ! Предоставляется услуга по ДОСТАВКЕ. Не является публичной офертой.



г. Пермь, ул. Дзержинского, 43
тел.: +7(342)270-10-15

ЦЕНТРАЛЬНЫЙ ОФИС

Комсомольский проспект, 75
тел.: +7(342)209-00-11

ТИХИЙ КОМПРОС

г. Пермь, ул. Репина, 92
тел.: +7(342)209-80-90

ГАЙВА

ул. Рязанская, 103
тел.: +7(342)258-23-00

ИНДУСТРИАЛЬНЫЙ Р-Н



WWW.KVIN.RU



Водосточная система OSNO 125*90

Базовый прайс на водосточную систему OSNO 125*90 от 11.04.2025

Основные преимущества:

- Водосточная система OSNO производится на новейшем европейском оборудовании, что обеспечивает высокое качество, максимальную собираемость всех элементов системы и лёгкий монтаж.
- Двухстороннее лакокрасочное покрытие и слой цинка обеспечивают надежную и долговечную защиту водосточной системы от коррозии.
- Углы желоба, колена и воронки изготовлены методом глубокой вытяжки металла, что исключает его повреждение и придает безупречный вид.
- Многие элементы водосточной системы OSNO совместимы с элементами других водосточных систем.



Изображение продукции	Наименование	Ед. изм.	Цена, руб.
	Желоб полукруглый OSNO 125 мм, 3м	шт.	1537
	Соединитель желоба OSNO 125 мм	шт.	249
	Заглушка желоба OSNO 125 мм	шт.	162
	Угол желоба внутр., внешн. OSNO 125*90 мм, 90°	шт.	906
	Воронка желоба OSNO 125/90 мм	шт.	526
	Кронштейн желоба OSNO 125 мм короткий (карнизный)	шт.	174
	Кронштейн желоба OSNO 125 мм, длина 270мм	шт.	235
	Труба круглая OSNO 90 мм, 3м	шт.	1843
	Труба круглая соединительная OSNO 90 мм, 1м	шт.	631
	Угловое колено OSNO 90 мм 60°	шт.	504
	Сливное колено OSNO 90 мм	шт.	504
	Кронштейн трубы на кирпич OSNO 90 мм	шт.	227
	Кронштейн трубы на дерево OSNO 90 мм	шт.	162

Водосток с полимерным покрытием представлен в следующих цветах: RAL 9003, RAL 8017.

Все цены указаны с НДС.

ВНИМАНИЕ! Предоставляется услуга по ДОСТАВКЕ. Не является публичной офертой.

**СПЕЦИАЛЬНОЕ
ПРЕДЛОЖЕНИЕ!**



г. Пермь, ул. Дзержинского, 43
тел.: +7(342)**270-10-15**

ЦЕНТРАЛЬНЫЙ ОФИС

Комсомольский проспект, 75
тел.: +7(342)**209-00-11**

ТИХИЙ КОМПРОС

г. Пермь, ул. Репина, 92
тел.: +7(342)**209-80-90**

ГАЙВА

ул. Рязанская, 103
тел.: +7(342)**258-23-00**

ИНДУСТРИАЛЬНЫЙ Р-Н



WWW.KVIN.RU

Водосточная система Optima 125*90

Базовые цены на водосточную систему Optima от 16.02.2024 г

Водосточная система из оцинкованной стали с двусторонним и односторонним покрытием полиэстер российского производства.

Водосток Optima 125/90 обладает водопрпускной способностью на 25% больше, чем у других производителей водосточных систем с полукруглым желобом. Такая производительность обеспечена увеличенной глубиной желоба.

Большая водопрпускная способность водостока позволяет собирать осадки с большей поверхности кровли, что приводит к экономии на количестве водосточных труб и сопутствующих элементах.



Изображение продукции	Наименование	Покрытие стали (материал: оцинкованная сталь)	Ед. изм.	Цена, руб.
				Optima 125*90 мм покрытие полиэстер
	Желоб полукруглый Optima 125 мм, 3м	полиэстер двусторонний	шт.	860 430
	Соединитель желоба Optima 125 мм	полиэстер	шт.	184 92
	Заглушка желоба Optima 125 мм	полиэстер	шт.	156 78
	Угол желоба внутренний Optima 125 мм, 90°	полиэстер двусторонний	шт.	785 393
	Угол желоба внешний Optima 125мм, 90°	полиэстер двусторонний	шт.	785 393
	Воронка желоба Optima 125/90 мм	полиэстер	шт.	359 180
	Крюк длинный Optima 125 мм	полиэстер двусторонний	шт.	165 83
	Крюк короткий Optima 125 мм	полиэстер двусторонний	шт.	128 64
	Труба круглая Optima 90 мм, 3м	полиэстер	шт.	1162 851
	Труба круглая соединительная Optima 90 мм, 1м	полиэстер	шт.	410 205
	Колено трубы Optima 90 мм 60°	полиэстер	шт.	366 183
	Колено стока Optima 90 мм	полиэстер	шт.	394 197
	Кронштейн трубы на кирпич Optima 90 мм (в комплекте шпилька-саморез + дюбель)	полиэстер	шт.	230 115
	Кронштейн трубы на дерево Optima 90 мм (в комплект саморезы не входят)	полиэстер	шт.	156 78

Водосточная система Optima изготовлена из оцинкованной стали с двухсторонним и односторонним покрытием полиэстер.

Водосток с полимерным покрытием представлен в следующих цветах: RAL 9003, RAL 8017

Все цены указаны с НДС.

ВНИМАНИЕ! Предоставляется услуга по ДОСТАВКЕ. Не является публичной офертой.



г. Пермь, ул. Дзержинского, 43

тел.: +7(342)270-10-15

ЦЕНТРАЛЬНЫЙ ОФИС

Комсомольский проспект, 75

тел.: +7(342)209-00-11

ТИХИЙ КОМПРОС

г. Пермь, ул. Репина, 92

тел.: +7(342)209-80-90

ГАЙВА

ул. Рязанская, 103

тел.: +7(342)258-23-00

ИНДУСТРИАЛЬНЫЙ Р-Н



Водосточная система Baufort® 125*89

Базовые цены от 16.02.2024 г

Водосточная система из стали с покрытием на основе полиэстера отличается более высокими эксплуатационными свойствами, чем водостоки из других материалов (цинк, пластик).

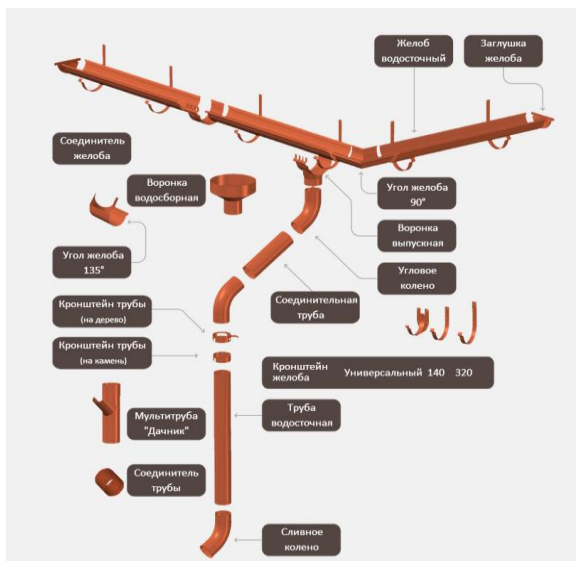

Изображение продукции	Наименование	Ед. изм.	Цена, руб.			
			Baufort® 125*89 полиэстер односторонний		Baufort® 125*89 полиэстер двусторонний	
			RAL 3005		RAL 3005	
	Желоб полукруглый 3м	шт.	1100	550	1134	567
	Соединитель желоба	шт.	237	119	244	122
	Заглушка желоба универсальная	шт.	199	100	205	103
	Угол желоба внутр., внешн. 90°	шт.	1004	502	1035	518
	Угол желоба внутр., внешн. 135°	шт.	1546	773	1594	797
	Воронка желоба выпускная	шт.	459	230	473	237
	Кронштейн желоба 140мм	шт.	170	85	170	85
	Кронштейн желоба 320мм	шт.	218	109	218	109
	Труба круглая 3м	шт.	1486	743	1532	766
	Труба соединительная 1м	шт.	524	262	540	270
	Угловое колено 60°	шт.	469	235	483	242
	Сливное колено	шт.	504	252	520	260
	Кронштейн трубы на кирпич	шт.	294	147	303	152
	Кронштейн трубы на дерево	шт.	201	101	207	104

Водосток с полимерным покрытием представлен в цвете RAL 3005. Все цены указаны с НДС.



г. Пермь, ул. Дзержинского, 43
тел.: +7(342)**270-10-15**

ЦЕНТРАЛЬНЫЙ ОФИС

Комсомольский проспект, 75
тел.: +7(342)**209-00-11**

ТИХИЙ КОМПРОС

г. Пермь, ул. Репина, 92
тел.: +7(342)**209-80-90**

ГАЙВА

ул. Рязанская, 103
тел.: +7(342)**258-23-00**







ИНДУСТРИАЛЬНЫЙ Р-Н









Розничные цены на водосточную систему Дёке STANDART

Цены указаны с НДС, действуют с 21.05.2026

Водосточная система ПВХ Döcke STANDART

Артикул	Наименование	Ед. изм.	Характеристики	Описание	Фото	Цена
PVTD-1107	Döcke STANDARD Воронка 120 мм	шт	Белый	Воронка желоба Döcke устанавливается встык с водосточным желобом, служит для сбора и направленного отвода водосточной воды из желоба в водосточную трубу. В упаковке - 12 шт		308
PVTD-1172		шт	Светло-коричневый			324
PVTD-1045		шт	Серый			324
PVTD-1023		шт	Темно-коричневый			356
PVTP-1107	Döcke STANDARD Желоб водосточный 120 мм * 1,5м	шт	Белый	Желоб Döcke -предназначен для сбора и отвода дождевой воды с поверхности крыши. В упаковке - 10 шт		243
PVTP-1172		шт	Светло-коричневый			268
PVTP-1045		шт	Серый			268
PVTP-1023		шт	Темно-коричневый			298
PVTC-1107	Döcke STANDARD Желоб водосточный 120 мм * 3м	шт	Белый	Желоб Döcke -предназначен для сбора и отвода дождевой воды с поверхности крыши. В упаковке - 10 шт		449
PVTC-1172		шт	Светло-коричневый			495
PVTC-1045		шт	Серый			495
PVTC-1023		шт	Темно-коричневый			543
PVTG-1107	Döcke STANDARD Заглушка 120 мм	шт	Белый	Заглушка для желоба устанавливается на концах желобов для обеспечения герметичности системы. В упаковке - 99 шт		83
PVTG-1172		шт	Светло-коричневый			87
PVTG-1045		шт	Серый			87
PVTG-1023		шт	Темно-коричневый			95
PVTL-1107	Döcke STANDARD Колено 80 мм * 45°	шт	Белый	Предназначено для обеспечения перехода от воронки к трубе. Применяется также для обхода архитектурных элементов фасада. Колена соединяются между собой отрезком трубы необходимой длины. В упаковке - 24 шт		191
PVTL-1172		шт	Светло-коричневый			203
PVTL-1045		шт	Серый			203
PVTL-1023		шт	Темно-коричневый			222
PVTY-1107	Döcke STANDARD Кронштейн желоба 120 мм	шт	Белый	Предназначен для крепления желоба на кровлях с лобовой доской либо в комплекте с удлинителем на кровлях без лобовой доски. В упаковке - 90 шт		57
PVTY-1172		шт	Светло-коричневый			59
PVTY-1045		шт	Серый			59
PVTY-1023		шт	Темно-коричневый			62
ZVTS-1107	Döcke STANDARD Кронштейн желоба металлический	шт	Белый	Предназначен для крепления желоба на кровлях с лобовой доской либо в комплекте с удлинителем на кровлях без лобовой доски. В упаковке - 40 шт		195
ZVTS-1172		шт	Светло-коричневый			195
ZVTS-1045		шт	Серый			195
ZVTS-1173		шт	Темно-коричневый			216

PVTN-1107	Docke STANDARD Муфта соединительная 80 мм	шт	Белый	Муфта соединительная предназначена для соединения трубы с воронкой или двух труб. В упаковке - 90 шт		103
PVTN-1172		шт	Светло-коричневый			109
PVTN-1045		шт	Серый			109
PVTN-1023		шт	Темно-коричневый			119
PVTM-1107	Docke STANDARD Наконечник 80 мм	шт	Белый	Предназначен для отвода воды из водосливной системы на землю или в дренаж. В упаковке - 22 шт		181
PVTM-1172		шт	Светло-коричневый			191
PVTM-1045		шт	Серый			191
PVTM-1023		шт	Темно-коричневый			211
PVTE-1107	Docke STANDARD Соединитель желобов 120 мм	шт	Белый	Соединитель желоба с резиновым уплотнителем предназначен для последовательного соединения желобов в единую систему. В упаковке - 36 шт		173
PVTE-1172		шт	Светло-коричневый			180
PVTE-1045		шт	Серый			180
PVTE-1023		шт	Темно-коричневый			196
PVTQ-1107	Docke STANDARD Труба водосточная 80 мм * 1,5м	шт	Белый	Предназначена для отвода воды из водосбора в водослив. В упаковке - 5 шт		298
PVTQ-1172		шт	Светло-коричневый			325
PVTQ-1045		шт	Серый			325
PVTQ-1023		шт	Темно-коричневый			358
PVTB-1107	Docke STANDARD Труба водосточная 80 мм * 3м	шт	Белый			545
PVTB-1172		шт	Светло-коричневый			598
PVTB-1045		шт	Серый			598
PVTB-1023		шт	Темно-коричневый			660
PVTJ-1107	Docke STANDARD Угловой элемент 120 мм * 90°	шт	Белый	Устанавливается на внешних углах кровли и предназначен для соединения желобов под углом 90° в целях изменения направления движения воды. В упаковке - 11 шт		267
PVTJ-1172		шт	Светло-коричневый			279
PVTJ-1045		шт	Серый			279
PVTJ-1023		шт	Темно-коричневый			306
PVTK-1107	Docke STANDARD Хомут универсальный 80 мм	шт	Белый	Предназначен для крепления системы на фасаде здания. Имеет два положения: "труба" и "фитинг". В упаковке - 180 шт		78
PVTK-1172		шт	Светло-коричневый			83
PVTK-1045		шт	Серый			83
PVTK-1023		шт	Темно-коричневый			88

Цвета: Зеленый, Красный, Светло-коричневый, Серый, Темно-коричневый - ПОД ЗАКАЗ!!!

ВНИМАНИЕ! Предоставляется услуга по ДОСТАВКЕ.

Не является публичной офертой



г. Пермь, ул. Дзержинского, 43
тел.: +7(342)270-10-15

ЦЕНТРАЛЬНЫЙ ОФИС

Комсомольский проспект, 75
тел.: +7(342)209-00-11

ТИХИЙ КОМПРОС

г. Пермь, ул. Репина, 92
тел.: +7(342)209-80-90

ГАЙВА

ул. Рязанская, 103
тел.: +7(342)258-23-00











ИНДУСТРИАЛЬНЫЙ Р-Н



Розничные цены на водосточную систему Дёке PREMIUM
Цены указаны с НДС, действуют с 28.04.2026

Водосточная система ПВХ Döcke PREMIUM

Артикул	Наименование	Ед. изм.	Характеристики	Описание	Фото	Цена		
PVSV-1086	Döcke PREMIUM Воронка	шт	Графит	Воронка предназначена для соединения желоба и трубы для отвода воды из водосборной в водосливную систему. В упаковке - 16 шт		456		
PVSV-1004		шт	Каштан			435		
PVSV-1044		шт	Пломбир			501		
PVSV-1050		шт	Шоколад			645		
PVSZ-1044	Döcke PREMIUM Желоб водосточный	шт	Пломбир	Döcke PREMIUM Желоб водосточный, 3м. Желоб предназначен для сбора и отвода дождевой воды с поверхности крыши. В упаковке - 10 шт		711		
PVSZ-1086		шт	Графит			Döcke PREMIUM Желоб водосточный, 1,5м. Желоб предназначен для сбора и отвода дождевой воды с поверхности крыши. В упаковке - 10 шт	343	
PVSZ-1004		шт	Каштан				377	
PVSZ-1050		шт	Шоколад				Заглушка для желоба устанавливается на концах желобов для обеспечения герметичности системы. В упаковке - 60 шт	121
PVSX-1086		шт	Графит					117
PVSX-1004		шт	Каштан					134
PVSX-1044		шт	Пломбир					Устанавливается на торце воронки для обеспечения герметичности системы. В упаковке - 72 шт
PVSW-1086	шт	Графит	117					
PVSW-1004	шт	Каштан	134					
PVSW-1044	шт	Пломбир	Предназначено для обеспечения перехода от воронки к трубе. Применяется также для обхода архитектурных элементов фасада. Колена соединяются между собой отрезком трубы необходимой длины. В упаковке 45° - 26 шт В упаковке 72° - 20 шт	284				
PVSA-1086	шт	Графит		272				
PVSA-1004	шт	Каштан		312				
PVSA-1044	шт	Пломбир		Предназначено для крепления желоба на кровлях без лобовой доски. Длина короткой части – 169 мм, длинной части – 280 мм. В упаковке - 60 шт	284			
PVSA-1050	шт	Шоколад	272					
PVSB-1086	шт	Графит	312					
PVSB-1004	шт	Каштан	Предназначено для крепления желоба на кровлях с лобовой доской либо в комплекте с удлинителем на кровлях без лобовой доски. В упаковке - 100 шт		295			
PVSB-1044	шт	Пломбир		280				
PVSB-1050	шт	Шоколад		325				
PVSR-1086	Döcke PREMIUM Крепление регулируемое	шт		Графит	Предназначено для крепления желоба на кровлях без лобовой доски. Длина опорной части кронштейна-300мм. В упаковке - 30 шт		83	
PVSR-1004		шт	Каштан	80				
PVSR-1044		шт	Пломбир	93				
PVSR-1050		шт	Шоколад	Муфта соединительная предназначена для соединения трубы с воронкой или двух труб. В упаковке - 63 шт			297	
PVSK-1086	Döcke PREMIUM Кронштейн желоба	шт	Графит		297			
PVSK-1004		шт	Каштан		297			
PVSK-1044		шт	Пломбир		327			
PVSK-1050		шт	Шоколад	Муфта соединительная предназначена для соединения трубы с воронкой или двух труб. В упаковке - 63 шт	151			
ZVKZ-1086	Döcke PREMIUM Кронштейн желоба металлический 300мм	шт	Графит		145			
ZVKZ-1004		шт	Каштан		167			
ZVKZ-1044		шт	Пломбир					
ZVKZ-1050		шт	Шоколад					
PVSM-1086	Döcke PREMIUM Муфта соединительная	шт	Графит					
PVSM-1004		шт	Каштан					
PVSM-1044		шт	Пломбир					
PVSM-1050		шт	Шоколад					

PVSN-1086	Döcke PREMIUM Наконечник	шт	Графит	Предназначен для отвода воды из водосливной системы на землю или в дренаж. В упаковке - 23 шт		270
PVSN-1004		шт	Каштан			256
PVSN-1044		шт	Пломбир			297
PVSN-1050		шт	Шоколад			
PVSI-1086	Döcke PREMIUM Сетка защитная	шт	Графит	Предотвращает попадание в водосточную трубу листья, хвои и мусора. В упаковке - 100 шт		96
PVSI-1004		шт	Каштан			93
PVSI-1044		шт	Пломбир			106
PVSI-1050		шт	Шоколад			
PVSS-1086	Döcke PREMIUM Соединитель желобов	шт	Графит	Соединитель желоба с резиновым уплотнителем предназначен для последовательного соединения желобов в единую систему. В упаковке - 25 шт		252
PVSS-1004		шт	Каштан			240
PVSS-1044		шт	Пломбир			279
PVSS-1050		шт	Шоколад			
PVST-1086	Döcke PREMIUM Труба водосточная	шт	Графит	Труба водосточная, 3 м. Отвод воды из водосбора в водослив. Длина – 3 м Диаметр – 85,73 мм. В упаковке - 5 шт		856
PVST-1004		шт	Каштан			778
PVST-1050		шт	Шоколад			412
PVST-1044		шт	Пломбир			
PVSJ-1086		шт	Графит	Труба водосточная, 1,5 м. Отвод воды из водосбора в водослив. Длина – 1,5 м Диаметр – 85,73 мм. В упаковке - 5 шт		456
PVSJ-1004		шт	Каштан			
PVSJ-1044		шт	Шоколад			
PVSJ-1050		шт	Шоколад			
PVSD-1086	Döcke PREMIUM Угловой элемент 135°	шт	Графит	Устанавливается на внешних и на внутренних углах кровли и предназначен для соединения желобов под углом 90° (135°) в целях изменения направления движения воды. В упаковке 90° - 15 шт В упаковке 135° - 9 шт		1346
PVSD-1004		шт	Каштан			1280
PVSD-1044		шт	Пломбир			1481
PVSD-1050		шт	Шоколад			
PVSC-1086	Döcke PREMIUM Угловой элемент 90°	шт	Графит	Устанавливается на внешних и на внутренних углах кровли и предназначен для соединения желобов под углом 90° (135°) в целях изменения направления движения воды. В упаковке 90° - 15 шт В упаковке 135° - 9 шт		392
PVSC-1004		шт	Каштан			375
PVSC-1044		шт	Пломбир			433
PVSC-1050		шт	Шоколад			
PVSH-1086	Döcke PREMIUM Хомут универсальный	шт	Графит	Предназначен для крепления системы на фасаде здания. Имеет два положения: "труба" и "фитинг". В упаковке - 100 шт		115
PVSH-1004		шт	Каштан			110
PVSH-1044		шт	Пломбир			126
PVSH-1050		шт	Шоколад			
ZVSG-1099	Döcke Шпилька специальная с гайкой 120 мм (оцинкованная)	шт	Без окраски	Предназначена для крепления универсального хомута. В упаковке - 100 шт		231
ZVLM-1099	Döcke PREMIUM Уплотнитель резиновый	шт	Черный	В упаковке - 10 шт		29

ВНИМАНИЕ! Предоставляется услуга по ДОСТАВКЕ.

Не является публичной офертой



г. Пермь, ул. Дзержинского, 43
тел.: +7(342)270-10-15

ЦЕНТРАЛЬНЫЙ ОФИС

Комсомольский проспект, 75
тел.: +7(342)209-00-11

ТИХИЙ КОМПРОС

г.Пермь, ул. Репина, 92
тел.: +7(342)209-80-90

ГАЙВА

ул. Рязанская, 103
тел.: +7(342)258-23-00













ИНДУСТРИАЛЬНЫЙ Р-Н



Розничные цены на водосточную систему Дёке LUX
Цены указаны с НДС, действуют с 28.04.2026

Водосточная система ПВХ Döcke LUX

Артикул	Наименование	Ед. изм.	Характеристики	Описание	Фото	Цена			
PVLP-1086	Döcke LUX Premium Переходник	шт	Графит	Совместное использование желобов системы LUX и труб системы PREMIUM.		769			
PVLP-1044		шт	Пломбир, Латте			736			
PVLP-1050		шт	Шоколад			849			
PVLV-1086	Döcke LUX Воронка	шт	Графит	Воронка предназначена для соединения желоба и трубы для отвода воды из водосборной в водосливную систему.		1057			
PVLV-1245		шт	Карбон			1162			
PVLV-1050		шт	Шоколад			1008			
PVLV-1225		шт	Латте						
PVLV-1044	Döcke LUX Желоб водосточный	шт	Пломбир	Döcke LUX Желоб водосточный, 3м.		1352			
PVLZ-1086		шт	Графит						
PVLZ-1245		шт	Карбон	Желоб предназначен для сбора и отвода дождевой воды с поверхности крыши.		1288			
PVLZ-1050		шт	Шоколад						
PVLZ-1225		шт	Латте						
PVLZ-1044		шт	Пломбир						
PVLZ-1086		шт	Графит				Döcke LUX Желоб водосточный, 1,5м.		707
PVLZ-1245		шт	Карбон						
PVLZ-1050		шт	Шоколад				Желоб предназначен для сбора и отвода дождевой воды с поверхности крыши.		674
PVLZ-1225		шт	Латте						
PVLZ-1044	шт	Пломбир							
PVLX-1086	Döcke LUX Заглушка	шт	Графит	Заглушка для желоба устанавливается на концах желобов для обеспечения герметичности системы.		239			
PVLX-1245		шт	Карбон			266			
PVLX-1050		шт	Шоколад			229			
PVLX-1225		шт	Латте						
PVLX-1044		шт	Пломбир						
PVLA-1086	Döcke LUX Колено 45°	шт	Графит	Предназначено для обеспечения перехода от воронки к трубе. Применяется также для обхода архитектурных элементов фасада. Колена соединяются между собой отрезком трубы необходимой длины.		573			
PVLA-1245		шт	Карбон			631			
PVLA-1050		шт	Шоколад						
PVLA-1225		шт	Латте						
PVLA-1044	Döcke LUX Колено 72°	шт	Пломбир		546				
PVLB-1086		шт	Графит			573			
PVLB-1245		шт	Карбон			631			
PVLB-1050		шт	Шоколад						
PVLB-1225		шт	Латте						
PVLB-1044	Döcke LUX Коллектор	шт	Пломбир	Коллектор предназначен для соединения различных водосточных труб с диаметром до 100 мм включительно под произвольными углами		546			
PVLL-1086		шт	Графит			1478			
PVLL-1245		шт	Карбон						
PVLL-1050		шт	Шоколад						
PVLL-1225	Döcke LUX Кронштейн желоба	шт	Латте	Предназначен для крепления желоба на кровлях с лобовой доской либо в комплекте с удлинителем на кровлях без лобовой доски.		1405			
PVLL-1044		шт	Пломбир			186			
PVLK-1086		шт	Графит						
PVLK-1245		шт	Карбон						
PVLK-1050	Döcke LUX Кронштейн желоба	шт	Шоколад	Предназначен для крепления желоба на кровлях без лобовой доски. Длина опорной части кронштейна-300мм		204			
PVLK-1225		шт	Латте			178			
PVLK-1044		шт	Пломбир						
ZVLK-1086		шт	Графит				538		
ZVLK-1245	шт	Карбон							
ZVLK-1050	шт	Шоколад	594						
ZVLK-1044	шт	Пломбир		538					

PVLM-1086	Dоске LUX Муфта соединительная	шт	Графит	Муфта соединительная предназначена для соединения трубы с воронкой или двух труб		357
PVLM-1245		шт	Карбон			390
PVLM-1050		шт	Шоколад			336
PVLM-1225		шт	Латте			
PVLM-1044		шт	Пломбир			
PVLN-1086	Dоске LUX Наконечник	шт	Графит	Предназначен для отвода воды из водосливной системы на землю или в дренаж.		641
PVLN-1245		шт	Карбон			705
PVLN-1050		шт	Шоколад			610
PVLN-1225		шт	Латте			
PVLN-1044		шт	Пломбир			
PVLS-1086	Dоске LUX Соединитель желобов	шт	Графит	Соединитель желоба с резиновым уплотнителем предназначен для последовательного соединения желобов в единую систему		406
PVLS-1245		шт	Карбон			448
PVLS-1050		шт	Шоколад			388
PVLS-1225		шт	Латте			
PVLS-1044		шт	Пломбир			
PVLE-1086	Dоске LUX Тройник 45°	шт	Графит	Позволяет соединять трубы системы Dоске LUX под углом 45 градусов		1515
PVLE-1245		шт	Карбон			1665
PVLE-1050		шт	Шоколад			1442
PVLE-1225		шт	Латте			
PVLE-1044		шт	Пломбир			
PVLT-1086	Dоске LUX Труба водосточная	шт	Графит	Труба водосточная - отвод воды из водосбора в водослив. Длина – 3 м. Диаметр – 100 мм		1607
PVLT-1245		шт	Карбон			1533
PVLT-1050		шт	Шоколад			
PVLT-1225		шт	Латте			
PVLT-1044		шт	Пломбир			
PVLJ-1086		шт	Графит	Труба водосточная - отвод воды из водосбора в водослив. Длина – 1,5 м. Диаметр – 100 мм		839
PVLJ-1245		шт	Карбон			800
PVLJ-1050		шт	Шоколад			
PVLJ-1225		шт	Латте			
PVLJ-1044		шт	Пломбир			
PVLD-1086	Dоске LUX Угловой элемент 135°	шт	Графит	Угловые элементы устанавливаются на внешних и на внутренних углах кровли и предназначен для соединения желобов под углом 90° (135°) (от 60° до 160°) в целях изменения направления движения воды		2077
PVLD-1245		шт	Карбон			2285
PVLD-1050		шт	Шоколад			1980
PVLD-1225		шт	Латте			
PVLD-1044		шт	Пломбир			
PVLC-1086	Dоске LUX Угловой элемент 90°	шт	Графит, Карбон	Угловые элементы устанавливаются на внешних и на внутренних углах кровли и предназначен для соединения желобов под углом 90° (135°) (от 60° до 160°) в целях изменения направления движения воды		738
PVLC-1050		шт	Шоколад			812
PVLC-1044		шт	Пломбир, Латте			703
PVLR-1086	Dоске LUX Угол регулируемый 60°-160°	шт	Графит	Угловые элементы устанавливаются на внешних и на внутренних углах кровли и предназначен для соединения желобов под углом 90° (135°) (от 60° до 160°) в целях изменения направления движения воды		2077
PVLR-1245		шт	Карбон			2285
PVLR-1050		шт	Шоколад			
PVLR-1225		шт	Латте			
PVLR-1044		шт	Пломбир			
PVLH-1086	Dоске LUX Хомут универсальный	шт	Графит	Предназначен для крепления системы на фасаде здания. Имеет два положения: "труба" и "фитинг"		248
PVLH-1245		шт	Карбон			272
PVLH-1050		шт	Шоколад			
PVLH-1225		шт	Латте			
PVLH-1044		шт	Пломбир			
ZVLL-1099	Dоске PREMIUM Уплотнитель резиновый	шт	Черный			42
ZVSG-1099	Dоске Шпилька специальная с гайкой 120 мм (оцинкованная)	шт	Без окраски	Предназначена для крепления универсального хомута		231

Цвет: Латте - ПОД ЗАКАЗ!!!!

ВНИМАНИЕ! Предоставляется услуга по ДОСТАВКЕ.
Не является публичной офертой



г. Пермь, ул. Дзержинского, 43
тел.: +7(342)270-10-15

г. Пермь, ул. Репина, 92
тел.: +7(342)209-80-90

ЦЕНТРАЛЬНЫЙ ОФИС
Комсомольский проспект, 75
тел.: +7(342)209-00-11

ГАЙВА
ул. Рязанская, 103
тел.: +7(342)258-23-00

ТИХИЙ КОМПРОС

ИНДУСТРИАЛЬНЫЙ Р-Н



Розничные цены на Чердачные лестницы DÖCKE
Цены указаны с НДС, действуют с 28.04.2026

Чердачные лестницы DÖCKE

Артикул	Наименование	Ед. изм.	Характеристики	Теплоизоляция	Описание	Фото	Цена
Чердачные лестницы Docke							
ZASW-1099	Чердачная лестница Docke	шт	DACHA 60x120x280	нет	деревянные и металлические складные трёхсекционные чердачные лестницы с люком. Состоят из хвойных пород, полимерных материалов и металлической фурнитуры. Тетива лестницы изготовлена из хвойных пород дерева или металла в зависимости от модели.		20 941
ZASS-1099		шт	LUX 70x120x300	74 мм			62 821
ZASR-1099		шт	PREMIUM 70x120x300	30 мм			30 376
ZASZ-1099		шт	PREMIUM TERMO 70x120x280	50 мм			33 297
ZASZ-1099		шт	PREMIUM TERMO LONG 70x120x363	50 мм			47 521
ZASN-1099		шт	STANDARD 60x120x280	20 мм			23 406
ZASV-1099		шт	STANDARD METAL 60x120x280	20 мм			38 254
ZASY-1099		шт	STANDARD TERMO 60x120x300	50 мм			35 547
Комплектующие к чердачным лестницам Docke							
ZASK-1099	Комплект наконечников к ЧЛ	шт	Docke		Этот декоративный элемент придаст лестнице эстетичность. Подходит только для Premium и LUX.		938
ZASM-1099	Поручень для ЧЛ	шт	Docke		Аксессуар, который повышает комфорт и безопасность при эксплуатации чердачной лестницы. Подходит для любой чердачной лестницы Docke.		3 284
DSC17795	Крышка люка к чердачной лестнице PREMIUM TERMO	шт	Docke				6 283
DSC17794	Крышка люка к чердачной лестнице STANDARD TERMO/COMFORT	шт	Docke				5 762
DSC17793	Крышка люка к чердачной лестнице STANDARD/STANDARD METAL/CLASSIC/DUPLEX	шт	Docke				4 191
DSC17792	Крышка люка к чердачной лестнице PREMIUM/PRIME	шт	Docke				4 715
DSC16546	Крышка люка к чердачной лестнице LUX/ULTRA	шт	Docke				6 810
ZASQ-1099	Стержень для чердачных лестниц Docke	шт	Docke				1 574
ZASI-1099	Замок для крышки люка к чердачным лестницам Docke	шт	Docke				1 735

	DACHA	STANDARD	PREMIUM	LUX	STANDARD METAL	STANDARD TERMO	PREMIUM TERMO
ЛЮК							
	120 60	120 60	120 70	120 70	120 60	120 60	120 70
	Без замка	22	22	22	22	22	22
ЛЕСТНИЦА							
	340	340	440	440	340	340	340
	Высота потолка 2,8 м	Высота потолка 2,8 м	Высота потолка 3 м	Высота потолка 3 м	Высота потолка 2,8 м	Высота потолка 3 м	Высота потолка 2,8 м
СТУПЕНЬКА							
	70 340	70 340	80 440	80 440	80 340	80 340	80 440
ЦЕНА	иннет значение	иннет значение	иннет значение	иннет значение	иннет значение	иннет значение	иннет значение
ЗАМОК	иннет значение	иннет значение	иннет значение	иннет значение	иннет значение	иннет значение	иннет значение
РАЗМЕР	иннет значение	иннет значение	иннет значение	иннет значение	иннет значение	иннет значение	иннет значение
ТЕПЛО	иннет значение	иннет значение	иннет значение	иннет значение	иннет значение	иннет значение	иннет значение
	<ul style="list-style-type: none"> Проем: 60x120 см Длина ступени: 340 мм Ширина ступени: 70 мм Толщина ступени: 22 мм Толщина люка: 12 мм Высота потолка: 280 см Отсутствие замка Неутепленный серый люк из МДФ 	<ul style="list-style-type: none"> Проем: 60x120 см Длина ступени: 340 мм Ширина ступени: 70 мм Толщина ступени: 22 мм Толщина люка: 26 мм Высота потолка: 280 см Белый люк из ХДФ с внешней стороны, коричневый люк из ХДФ с внутренней стороны 	<ul style="list-style-type: none"> Проем: 70x120 см Длина ступени: 440 мм Ширина ступени: 80 мм Толщина ступени: 22 мм Толщина люка: 36 мм Высота потолка: 300 см Белый люк из ХДФ 	<ul style="list-style-type: none"> Проем: 70x120 см Длина ступени: 440 мм Ширина ступени: 80 мм Толщина ступени: 22 мм Толщина люка: 80 мм Высота потолка: 300 см Белый люк из ХДФ 	<ul style="list-style-type: none"> Проем: 60x120 см Длина ступени: 340 мм Ширина ступени: 80 мм Толщина ступени: 22 мм Толщина люка: 26 мм Высота потолка: 280 см Белый люк из ХДФ с внешней стороны, коричневый люк из ХДФ с внутренней стороны 	<ul style="list-style-type: none"> Проем: 60x120 см Длина ступени: 340 мм Ширина ступени: 80 мм Толщина ступени: 22 мм Толщина люка: 56 мм Высота потолка: 300 см Белый люк из ХДФ 	<ul style="list-style-type: none"> Проем: 70x120 см Длина ступени: 440 мм Ширина ступени: 80 мм Толщина ступени: 22 мм Толщина люка: 56 мм Высота потолка: 280 см Белый люк из ХДФ

ВНИМАНИЕ! Предоставляется услуга по ДОСТАВКЕ.
Не является публичной офертой



г. Пермь, ул. Дзержинского, 43
тел.: +7(342)270-10-15

ЦЕНТРАЛЬНЫЙ ОФИС

Комсомольский проспект, 75
тел.: +7(342)209-00-11

ТИХИЙ КОМПРОС

г.Пермь, ул. Репина, 92
тел.: +7(342)209-80-90

ГАЙВА

ул. Рязанская, 103
тел.: +7(342)258-23-00

ИНДУСТРИАЛЬНЫЙ Р-Н







Розничные цены на битумную черепицу Döcke PIE

Цены указаны с НДС, действуют с 28.04.2026

Битумная черепица Döcke PIE

Наименование	Кол-во в упаковке	Цвет				Ед. изм.	Цена
Ламинированная битумная черепица Döcke PIE, серия LUX							
Ламинированная черепица Döcke PIE DRAGON LUX <i>Кофе, Трюфель, Фладен, Изюм, Голубика, Бальзамик</i>	2,38 кв.м.					кв.м.	1596,22
						упак.	3799,00
Ламинированная битумная черепица Döcke PIE, серия PREMIUM							
Ламинированная черепица Döcke PIE DRAGON PREMIUM <i>Зрелый каштан, Халева, Вагаси, Слива, Капучино, Ежевика</i>	2,38 кв.м.					кв.м.	1347,06
						упак.	3206,00
Гибкая битумная черепица Döcke PIE, серия LUX (СБС модифицированный битум)							
Гибкая черепица Döcke LUX/ САППОРО/ <i>Вагаси, Зрелый каштан, Кофе, Фладен</i>	2,4 кв.м.					кв.м.	1704,17
						упак.	4090,00
Гибкая битумная черепица Döcke PIE, серия PREMIUM (СБС модифицированный битум)							
Гибкая черепица Döcke PIE PREMIUM/ ШЕФФИЛД <i>Бисквит, Кофе, Фладен, Зрелый каштан, Корица, Черника, Авакадо, Мокко</i>	3 кв.м.					кв.м.	919,67
						упак.	2759,00
Гибкая черепица Döcke PIE PREMIUM/ ГЕНУЯ <i>Ежевика, Зрелый каштан, Канноли, Кофе, Трюфель</i>	3 кв.м.					кв.м.	919,67
						упак.	2759,00
Гибкая черепица Döcke PIE PREMIUM/ ЦЮРИХ <i>Арахис, Кофе, Черника, Фладен, Ежевика, Мокко</i>	3,1 кв.м.					кв.м.	1075,48
						упак.	3334,00
Гибкая черепица Döcke PIE PREMIUM/ ЖЕНЕВА <i>Арахис, Кофе, Фладен, Изюм, Вагаси, Чили</i>	3,1 кв.м.					кв.м.	1115,81
						упак.	3459,00

Коньково-карнизная черепица Döcke PIE PREMIUM/ 11(конек)/ 22(карниз) п.м.	11/22 пог.м.	<i>Цвет соответствует названию ГЧ</i>				упак	7097,00
Ламинированная битумная черепица Döcke PIE, серия STANDARD							
Ламинированная черепица Döcke PIE DRAGON STANDARD Светло-коричневый, Серый, Темно-коричневый, Темно-серый	2,38 кв.м.					кв.м.	901,26
						упак.	2145,00
Гибкая битумная черепица COMFORT (СБС модифицированный битум)							
Гибкая черепица Döcke PIE COMFORT/ АФИНЫ Асфальт, Кварц, Титан	3 кв.м.					кв.м.	779,51
						упак.	3196,00
Гибкая черепица Döcke PIE COMFORT/ СТАМБУЛ Асфальт, Кварц, Титан	3 кв.м.					кв.м.	779,51
						упак.	3196,00
Гибкая битумная черепица Döcke PIE, серия STANDARD (окисленный битум)							
Гибкая черепица Döcke PIE STANDARD/ СОТА Зеленый, Коричневый, Красный, Серый	3 кв.м.					кв.м.	625,00
						упак.	1875,00
Гибкая черепица Döcke PIE STANDARD/ ТЕТРИС Коричневый, Серый	3 кв.м.					кв.м.	625,00
						упак.	1875,00
Коньково-карнизная черепица Döcke PIE STANDARD/ 11(конек)/ 22(карниз) п.м.	11/22 пог.м.	<i>Зеленый, Коричневый, Красный, Серый, Голубика, Светло-коричневый, Темно-коричневый</i>				упак	6039,00
Ламинированная битумная черепица Döcke PIE, серия EUROPA (окисленный битум)							
Ламинированная черепица Döcke PIE DRAGON EUROPA Красный, Светло-коричневый, Серый, Темно-коричневый	2,38 кв.м.					кв.м.	739,08
						упак.	1759,00
Многослойная ламинированная черепица DRAGON ORIGINAL (окисленный битум)							
Ламинированная черепица Döcke PIE DRAGON ORIGINAL Кварц, Асфальт, Титан	2,38 кв.м.					кв.м.	610,08
						упак.	1452,00
Гибкая битумная черепица Döcke PIE, серия EURASIA (окисленный битум)							
Гибкая черепица Döcke PIE EURASIA/ ШЕСТИГРАННИК Зеленый, Коричневый, Красный, Серый, Светло-коричневый, Черный	3 кв.м.					кв.м.	384,00
						упак.	1152,00
Гибкая черепица Döcke PIE EURASIA/ ЛАБИРИНТ Коричневый, Красный, Серый, Светло-коричневый, Черный	3 кв.м.					кв.м.	384,00
						упак.	1152,00
Коньково-карнизная черепица Döcke PIE EURASIA/ 11(конек)/ 22(карниз) п.м.	11/22 пог.м.	<i>Серый, Светло-коричневый, Красный, Коричневый, Зеленый, Чёрный, Кварц, Асфальт</i>				упак.	4359,00
Гибкая битумная черепица ORIGINAL (окисленный битум)							
Гибкая черепица Döcke PIE / ORIGINAL/ШЕСТИГРАННИК Коричневый, Серый	3 кв.м.					кв.м.	340,98
						упак.	1392,00

Ендовые ковры Döcke PIE							
Ендовый ковер Döcke PIE/ 1000/ Графит, Зеленый, Коричневый, Кофейный, Красный, Медный, Синий	10 кв.м.					рул	10054,00
Подкладочные ковры							
Подкладочные ковры Döcke PREMIUM							
Подкладочный ковер Döcke PREMIUM GLASS EL, 15 м, SBS модифицированный битум	15 кв.м.					рул	2865,00
Подкладочный ковер Döcke PREMIUM GLASS EL, 30 м, SBS модифицированный битум	30 кв.м.					рул	5734,00
Подкладочный ковер Döcke PREMIUM PLAST EL, 40 м, SBS модифицированный битум	40 кв.м.					рул	8736,00
Подкладочный ковер Döcke PREMIUM SAND EL, 15 м, SBS модифицированный битум, основа стеклохолст	15 кв.м.					рул	2150,00
Подкладочный ковер Döcke PREMIUM SAND FIX, 15 м, SBS модифицированный битум	15 кв.м.					рул	4990,00
Подкладочный ковер Döcke PREMIUM MIX EL, 30м, SBS модифицированный битум, основа стеклохолст	30 кв.м.					рул	4324,00
Подкладочный ковер Döcke PREMIUM PLAST, 40 м, SBS модифицированный битум	40 кв.м.					рул	7936,00
Подкладочные ковры Döcke STANDARD							
Подкладочный ковер STANDARD SAND, 15 м	15 кв.м.					рул	1485,00



г. Пермь, ул. Дзержинского, 43
тел.: +7(342)**270-10-15**

ЦЕНТРАЛЬНЫЙ ОФИС

Комсомольский проспект, 75
тел.: +7(342)**209-00-11**

ТИХИЙ КОМПРОС

г. Пермь, ул. Репина, 92
тел.: +7(342)**209-80-90**

ГАЙВА

ул. Рязанская, 103
тел.: +7(342)**258-23-00**

ИНДУСТРИАЛЬНЫЙ Р-Н



Розничные цены на утеплитель, осп
Цены указаны с НДС, действуют с 29.10.2025

УТЕПЛИТЕЛЬ, ОСП

Артикул	Наименование	Ед. изм.	Характеристики	Описание	Фото	Цена
ОСП Кроношпан Башкортостан г. Уфа						
ST00628	Плита Kronospan/Уфа OSB 3 9мм	лист	9x1250x2500 78л/паллет	Конструктивное применение: стены, полы, крыши, лестницы, рекламные щиты.		912
ST00630	Плита Kronospan/Уфа OSB 3 12мм	лист	12x1250x2500 60л/паллет	Конструктивное применение: стены, полы, крыши, лестницы, рекламные щиты.		1161
ST00631	Плита Kronospan/Уфа OSB 3 15мм	лист	15x1250x2500 48л/паллет	Конструктивное применение: стены, полы, крыши, лестницы, рекламные щиты.		1447
ST00632	Плита Kronospan/Уфа OSB 3 18мм	лист	18x1250x2500 39л/паллет	Конструктивное применение: стены, полы, крыши, лестницы, рекламные щиты.		1736
ST00633	Плита Kronospan/Уфа OSB 3 22мм	лист	22x1250x2500 32л/паллет	Конструктивное применение: стены, полы, крыши, лестницы, рекламные щиты.		2173
ТЕПЛОИЗОЛЯЦИЯ НА ОСНОВЕ КАМЕННОГО ВОЛОКНА ЭКОВЕР						
ST00693	ЭКОВЕР ЛАЙТ УНИВЕРСАЛ	упак	1000x600x50 12 штук упак= 0,360м3	Тепло- и звукоизоляция в ненагружаемых конструкциях всех типов зданий		1570
ST00700	ЭКОВЕР ЛАЙТ 35	упак	1000x600x50 12 штук упак= 0,360м3	Тепло- и звукоизоляция в ненагружаемых конструкциях всех типов зданий		2040
ST00710	ЭКОВЕР ЛАЙТ 45	упак	1000x600x50 12 штук упак= 0,360м3	Тепло- и звукоизоляция в ненагружаемых конструкциях всех типов зданий		2040
ST00714	ЭКОВЕР СТАНДАРТ 50	упак	1000x600x50 12 штук упак= 0,360м3	Тепло- и звукоизоляция в ненагружаемых конструкциях всех типов зданий		2665
ТЕПЛОИЗОЛЯЦИЯ НА ОСНОВЕ КАМЕННОГО ВОЛОКНА ROCKWOOL						
ST21738	ROCKWOOL ЛАЙТ БАТТС СКАНДИК	упак	800x600x50 12 штук, упак= 0,288м3	Разработанный для применения в частном домостроении продукт. Применение: балконы, каркасные стены, мансарды, перегородки, перекрытия между этажами, перекрытия по лагам, скатные кровли, стены с отделкой сайдингом		1340
ST21740	ROCKWOOL ЛАЙТ БАТТС СКАНДИК XL	упак	1200x600x100 6 штук, упак=0,432 м3	Разработанный для применения в частном домостроении продукт. Применение: балконы, каркасные стены, мансарды, перегородки, перекрытия между этажами, перекрытия по лагам, скатные кровли, стены с отделкой сайдингом		2140
ТЕПЛОИЗОЛЯЦИЯ НА ОСНОВЕ МИНЕРАЛЬНОЙ ВАТЫ KNAUF						
DSC16534	КНАУФ Climowool TS 035	упак	1250 x 600 x 50 упак = 0,6 м3 / 12 м2 / 16шт. 28 пач на палл	Предназначена для изоляции перегородок, стен и скатной кровли в регионах с экстремально низкими температурами		2036
DSC16535		упак	1250 x 600 x 100 упак = 0,6 м3 / 6 м2 / 8 шт. 28 пач на палл			2036

**ВНИМАНИЕ! Предоставляется услуга по ДОСТАВКЕ.
Не является публичной офертой**



г. Пермь, ул. Давыдовского, 43
 тел.: +7(342)270-10-10
 факс: +7(342)270-00-92
 г. Пермь, ул. Рязанская, 103
 тел.: +7(342)288-23-00
 факс: +7(342)288-23-00



Розничный прайс
 Цены указаны с НДС действует с 10.04.2026 г.
 Линеарные панели и металлический сайдинг

Схема	Наименование	Цена														
		Покрытие						Толщина								
		0,45 мм		3003, 5021		1018		0,5 мм		0,7 мм		Normal Roofing Sheet / Roofing Sheet Металлический / Steelwood / SteelArt		Roofing Batten		
руб./кв.м	руб./пог.м	руб./кв.м	руб./пог.м	руб./кв.м	руб./пог.м	руб./кв.м	руб./пог.м	руб./кв.м	руб./пог.м	руб./кв.м	руб./пог.м	руб./кв.м	руб./пог.м	руб./кв.м	руб./пог.м	
	Линеарная панель (0,164 м) Длина - 0,2 - 6м Общая ширина - 164 мм Рабочая ширина - 138 мм Стандартные цвета RAL: 0,45 продукция 9003.	120	732	125	762	127	774	131	799	176	1073	175	1067	200	1220	
	Линеарная панель (0,206 м) гладкая, с волной, с рельеф-полосой Длина - 0,2 - 6м Общая ширина - 206 мм Рабочая ширина - 180 мм Стандартные цвета RAL: 0,45 продукция 1014, 7004, 7024, 8017, 9003	144	699	149	723	152	738	157	762	211	1024	210	1019	240	1165	
	Линеарная панель (0,269 м) Длина - 0,2 - 6м Общая ширина - 268,5 мм Рабочая ширина - 245 мм Стандартные цвета RAL: 0,45 продукция 9003	180	669	187	695	190	706	196	730	263	980	263	980	300	1117	
Металлический сайдинг																
	Сайдинг металлический "Корабельная доска" Длина - 0,2 - 6м Общая ширина - 260 мм Рабочая ширина - 233 мм Стандартные цвета RAL: 1014, 7004, 7024, 8017, 9003 Steelwood/SteelArt: золотый орех 3D	178	685	190	731	193	742	199	765			260	1000	294	1131	
	Сайдинг металлический "Блок-хаус" Длина - 0,2 - 6м Общая ширина - 374 мм Рабочая ширина - 352 мм Стандартные цвета: Steelwood/SteelArt античный дуб 3D, золотый орех 3D, 0,45 продукция 8017	240	642	248	663	252	674	261	698			350	936	399	1067	
	Софит металлический перфорированный Длина - 0,2 - 6м Общая ширина - 206 мм Рабочая ширина - 180 мм Стандартные цвета RAL: 0,45 продукция 7024, 8017, 9003	146	709	151	733	154	748	159	772			212	1029	242	1175	

Доборные элементы для линеарных панелей и софита

Наименование	Длина, м	Покрытие полимер						Наименование	Длина, м	Покрытие полимер									
		1,25	113	165	219	155	228			315	1,25	113	165	219	155	228	315		
Угол наружный (30x30)/(50x50)/(75x75)	1,25	113	165	219	155	228	315	Угол внутренний (30x30)/(50x50)/(75x75)	1,25	113	165	219	155	228	315	Панель стартовое-финишная	1,25	111	155
Нашельник (панель соединительная)	1,25	110	152	200	260	370	750	Панель стыковая (панель соединительная сложная)	1,25	306	429	650	940	Ирофиль	1,25	160	217		
Угол наружный сложный	1,25	260	370	602	920	1350	Угол внутренний сложный	1,25	306	429	650	940	У-фаска 67/203	1,25	247	415	331	565	

Доборные элементы для металлического сайдинга "Корабельная доска"

Наименование	Длина, м	Покрытие полимер						Наименование	Длина, м	Покрытие полимер									
		1,25	113	165	219	155	228			315 <th>1,25</th> <th>113</th> <th>165</th> <th>219</th> <th>155</th> <th>228</th> <th>315 </th>	1,25	113	165	219	155	228	315		
Угол наружный (30x30)/(50x50)/(75x75)	1,25	113	165	219	155	228	315	Угол внутренний (30x30)/(50x50)/(75x75)	1,25	113	165	219	155	228	315	Панель начальная (панель стартовая)	1,25	108	151
Нашельник (панель соединительная)	1,25	110	152	200	260	370	750	Панель стыковая (панель соединительная сложная)	1,25	306	429	650	940	Панель крепежная (панель финишная)	1,25	161	224		
Угол наружный сложный	1,25	260	370	602	920	1350	Угол внутренний сложный	1,25	306	429	650	940	Панель завершающая (панель финишная)	1,25	161	224			

Доборные элементы для металлического сайдинга "Блок-хаус"

Наименование	Длина, м	Покрытие полимер						Наименование	Длина, м	Покрытие полимер					
		1,25	165	219	338	315 <th>1,25</th> <th>111</th> <th>155 <th>1,25</th> <th>428</th> <th>555 </th></th>	1,25			111	155 <th>1,25</th> <th>428</th> <th>555 </th>	1,25	428	555	
Угол наружный (50x50)/(75x75)	1,25	165	219	338	315	Панель стартовое-финишная	1,25	111	155	Угол наружный сложный	1,25	428 <td>555</td>	555		
Нашельник (панель соединительная)	1,25	110	152	200	260	370	Угол внутренний сложный	1,25	280	370	2,00	920	1350		
Угол наружный сложный	1,25	260	370	602	920	1350	Ирофиль	1,25	181	235	2,00	650	940		

Упаковка для ЛИНЕАРНЫХ ПАНЕЛЕЙ И СОФИТА МЕТАЛЛИЧЕСКОГО

Схема	Наименование	Цена	Примечание
	Пакет для мет. сайдинга Короб. доска/лин. панели 0,164 м 0,206 м софитов (шир.206 мм) до 40 панелей	200 руб/пог.м	Максимальное количество мыхл панелей на поддоне - 4 паллеты (1 ряд по 4 паллеты - 40 штук)
	Пакет для линеарных панелей 0,164 (шир.170 мм) до 80 панелей	265 руб/пог.м	Максимальное количество мыхл панелей на поддоне - 8 паллет (2 ряда по 4 паллеты - 80 штук)
	Пакет для линеарных панелей/софитов 0,206 (шир.170 мм) до 100 панелей	320 руб/пог.м	Максимальное количество мыхл панелей на поддоне - 21 паллета (3 ряда по 7 паллет - 210 штук)
	Пакет для линеарных панелей/софитов 0,206 (шир.170 мм) до 210 панелей	270 руб/пог.м	Максимальное количество мыхл панелей на поддоне - 10 паллет (2 ряда по 5 паллет - 100 штук)
	Пакет для линеарных панелей/софитов 0,269 (шир.190 мм) до 40 панелей	355 руб/пог.м	Максимальное количество мыхл панелей на поддоне - 21 паллета (3 ряда по 7 паллет - 210 штук)
	Пакет для линеарных панелей/софитов 0,269 (шир.190 мм) до 100 панелей	200 руб/пог.м	Максимальное количество мыхл панелей на поддоне - 4 паллеты (1 ряд по 4 паллеты - 40 штук)
	Пакет для линеарных панелей/софитов 0,269 (шир.190 мм) до 210 панелей	290 руб/пог.м	Максимальное количество мыхл панелей на поддоне - 10 паллет (2 ряда по 5 паллет - 100 штук)
	Пакет для мет. сайдинга Короб. доска/лин. панели 0,164 м 0,206 м софитов (шир.206 мм) до 40 панелей	500 руб/пог.м	Максимальное количество мыхл панелей на поддоне - 21 паллета (3 ряда по 7 паллет - 210 штук)
	Решет для линеарных панелей 0,164 (шир.200 мм) до 80 панелей	520 руб/пог.м	Максимальное количество мыхл панелей на поддоне - 4 паллеты (1 ряд по 4 паллеты - 40 штук)
	Решет для линеарных панелей 0,164 (шир.170 мм) до 100 панелей	630 руб/пог.м	Максимальное количество мыхл панелей на поддоне - 8 паллет (2 ряда по 4 паллеты - 80 штук)
	Решет для линеарных панелей/софитов 0,206 (шир.170 мм) до 100 панелей	850 руб/пог.м	Максимальное количество мыхл панелей на поддоне - 21 паллета (3 ряда по 7 паллет - 210 штук)
	Решет для линеарных панелей/софитов 0,206 (шир.170 мм) до 210 панелей	735 руб/пог.м	Максимальное количество мыхл панелей на поддоне - 10 паллет (2 ряда по 5 паллет - 100 штук)
	Решет для линеарных панелей 0,269 (шир.190 мм) до 100 панелей	800 руб/пог.м	Максимальное количество мыхл панелей на поддоне - 10 паллет (2 ряда по 5 паллет - 100 штук)
	Решет для линеарных панелей/софитов 0,269 (шир.190 мм) до 210 панелей	1020 руб/пог.м	Максимальное количество мыхл панелей на поддоне - 21 паллета (3 ряда по 7 паллет - 210 штук)
	Упаковка линеарных панелей/софитов в ящики на поддон	125 руб/пог.м	При выставлении поддона/решетки для линеарных панелей/софитов Упаковку в ящики на поддон выставлять ОБЯЗАТЕЛЬНО!

Упаковка для ЛИНЕАРНЫХ ПАНЕЛЕЙ И СОФИТА МЕТАЛЛИЧЕСКОГО

Упаковка в ящики на поддон выставлять **ОБЯЗАТЕЛЬНО!**

Сопутствующие товары и продукция для наружного утепления стен здания и организации вентилируемых фасадов:

- Паро-, тепло- и звукоизоляционные панели
- Саморезы
- Профили для металлической обрешетки (ППВ60x27, ПС50x50 и др.)

Минимальное количество панелей/софитов	Металлический сайдинг/линеарные панели/софиты	
	Объем партии (каждого цвета, типа профиля, толщины)	Наценка (за партию)
Менее 60 пог.м (кажд. цвета)	2000 руб	
60 и более пог.м	2000 руб	

А/з на сумму от 50 тыс.руб. выставляется поддон, инвентаризация, стоимость доставки "груза" в регион/область. Максимальное количество заказов одновременно с производством. Партия на поддоне в открытом месте без оплаты.

ВНИМАНИЕ! Предоставляется услуга по ДОСТАВКЕ. На качество публицистической оферты.



г. Пермь, ул. Дзержинского, 43
тел.: +7(342)270-10-15

г. Пермь, ул. Репина, 92
тел.: +7(342)209-80-90

ЦЕНТРАЛЬНЫЙ ОФИС

ГАЙВА

Комсомольский проспект, 75
тел.: +7(342)209-00-11

ул. Рязанская, 103
тел.: +7(342)258-23-00

ТИХИЙ КОМПРОС

ИНДУСТРИАЛЬНЫЙ Р-Н



WWW.KVIN.RU

Розничный прайс
Цены указаны с НДС действуют с 06.11.2025 г

Саморезы кровельные СТАНДАРТ (DAXMER, HARDWEX)			
Покрытие	Размер, мм	руб./шт.	Изображение
Окрашенный	4,8x29	5,54	
	4,8x35	5,90	
	4,8x50	7,00	
	4,8x70	8,93	
Оцинкованный	4,8x29	4,80	
	4,8x35	5,02	
	4,8x50	6,14	
	4,8x70	7,75	

Саморезы кровельные (Китай, Россия, Тайвань)			
Покрытие	Размер, мм	руб./шт.	Изображение
Окрашенный	4,8x28	3,94	
	4,8x35	4,26	
	4,8x50	5,24	
	4,8x70	7,70	
Оцинкованный	4,8x28	3,46	
	4,8x35	3,86	
	4,8x50	4,28	
	4,8x70	6,30	

Саморезы кровельные (саморезы по металлу для монтажа заборов) СТАНДАРТ*			
Покрытие	Размер, мм	руб./шт.	Изображение
Окрашенный	4,8x19	4,60	
	5,5x19	5,44	
Оцинкованный	4,8x19	3,90	
	5,5x19	4,53	

Саморезы кровельные (саморезы по металлу для монтажа заборов)*			
Покрытие	Размер, мм	руб./шт.	Изображение
Окрашенный	4,8x19	3,60	
	5,5x19	4,10	
Оцинкованный	4,8x19	2,30	
	5,5x19	3,50	

Саморезы для монтажа забора, сайдинга			
Саморез с прессшайбой сверло окраш.***	4,2x19	3,05	
Саморез с прессшайбой сверло оцинк.	4,2x25	2,41	

Саморезы для монтажа профиля ГКЛ			
Саморез с прессшайбой острый оцинк.	4,2x25	3,56	
Саморез черный по металлу	3,5x25	1,50	

Заклепки			
Покрытие	Размер, мм	руб./шт.	
Окрашенный	3,2x8	3,51	
Ал./ст.	4,8x8	3,10	

Крепеж для стеллажей	
Наименование	руб./шт.
Винт мебельный 5x10	3,71
Гайка М5	2,60

*Саморез кровельный (саморез по металлу для монтажа заборов) СТАНДАРТ 4,8x19 и Саморез кровельный (саморез по металлу для монтажа заборов) 5,5x19 применять на трубе со стенкой толщиной не более 2 мм!
Саморез кровельный (саморез по металлу для монтажа заборов) 4,8x19 не применять к металлическим трубам любой толщины, только к дереву!
*Саморез кровельный 4,8*19: Тайвань - по 700/800 шт., Hardwex - по 250 шт., Daxmer - по 400 шт.
Саморезы 4,8*29: Daxmer - по 2500 шт., фасуется в пакеты в любом количестве.
Саморезы 4,8*35: Daxmer, Hardwex - по 250 шт., Тайвань по 250/500 шт.
Саморезы 4,8*50: Daxmer - 150 шт., Hardwex - 200 шт., Тайвань - 100/400 шт.
Саморезы 4,8*70: Daxmer - 100/150 шт., Hardwex - 150 шт., Тайвань 100/250 шт.
Заклепки 3,2*8: - по 1000 шт.
Заклепки 4,8*8: - по 500 шт.
**Стандартные цвета - RAL 3005, RAL 3003, RAL 6005, RAL 6002, RAL 8017, RAL 5002, RAL 5005, RAL 9003.
***Стандартные цвета - RAL 3005,6005, 8017

ПЕРМСКИЙ ЗАВОД ПРОФНАСТИЛА

e-mail: marketing@kvin.ru



г. Пермь, ул. Дзержинского, 43
тел.: +7(342)**270-10-15**

ЦЕНТРАЛЬНЫЙ ОФИС

Комсомольский проспект, 75
тел.: +7(342)**209-00-11**

ТИХИЙ КОМПРОС

г. Пермь, ул. Репина, 92
тел.: +7(342)**209-80-90**

ГАЙВА

ул. Рязанская, 103
тел.: +7(342)**258-23-00**

ИНДУСТРИАЛЬНЫЙ Р-Н



Базовые цены действительны от 18.02.2025 г

Проходки кровельные

Проходка кровельная - простое и надежное решение для герметизации круглых труб и вывода на кровлю. Состоит из алюминиевого фланца и гофры из ЭПДМ-резины, а с обратной стороны изменяются канавки для заполнения кровельным герметиком

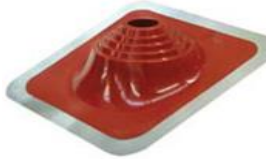
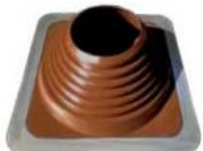
Наименование		Цвета	Диаметр, мм	Размер фланца	Цена, руб./шт.	Изображение
Проходка кровельная угловая	Предназначена для скатных кровель с углом наклона более 25 градусов	Красный/ коричневый/ зелёный	№1 d75-200	420x420	3465	
Проходка кровельная угловая Мастер-флеш (силикон)		Красный/ коричневый/ зелёный/ черный	№110 d75-200	420x420	1850	
Проходка кровельная угловая Мастер-флеш (силикон с металлическим основанием)		Коричневый/ синий/ зелёный/ черный	№17 d75-200	455x455	1975	
Проходка кровельная прямая	Предназначены для плоских и малоуклонных кровель, отлично подходит для монтажа сэндвич-труб, труб вентиляции, электрических кабелей, флагштоков и мачт телевизионных антенн	Красный/ коричневый	№4 d76-178	273x273	1705	
			№7 d152-279	380x380	2650	

ВНИМАНИЕ! Предоставляется услуга по ДОСТАВКЕ.

Не является публичной офертой



г. Пермь, ул. Дзержинского, 43
тел.: +7(342)270-10-15

ЦЕНТРАЛЬНЫЙ ОФИС

Комсомольский проспект, 75
тел.: +7(342)209-00-11

ТИХИЙ КОМПРОС

г. Пермь, ул. Репина, 92
тел.: +7(342)209-80-90

ГАЙВА

ул. Рязанская, 103
тел.: +7(342)258-23-00

ИНДУСТРИАЛЬНЫЙ Р-Н



Розничный прайс от 01.04.2026 г

Проходные, вентиляционные элементы "Viotto"

Кровельная вентиляция - необходимый элемент современных малоэтажных загородных домов. Она позволяет избежать протечек и накопления влаги в подкровельном пространстве, организовать эффективную вентиляцию внутренних помещений, создать здоровый микроклимат.

Наименование		Цвет	Цена, руб./шт.	Изображение
<p>Черепаша. Вентилятор подкровельного пространства - обеспечивает доступ воздуха в подкровельное пространство, препятствует образованию конденсата и влаги в кровельных конструкциях и между кровельным покрытием и гидроизоляцией. Препятствует образованию плесени и грибка на стропильной системе и внутренней отделке дома.</p>				
Вентилятор подкровельного пространства	для готовой мягкой и фальцевой кровли	Состоит из основания (проходного элемента), решетки и крышки.	3060	
	для металлочерепицы			
	для мягкой кровли при монтаже		3060	
	с универсальным проходным элементом		5760	
<p>Выход вентиляции канализации - служит для выравнивания давления в канализационной системе в момент слива воды из санузлов и ванн. Препятствует проникновению неприятных запахов в жилые помещения.</p>				
Выход вентиляции канализации	для готовой мягкой и фальцевой кровли	Состоит из основания (проходного элемента), и шарнира с трубой.	4380	
	для металлочерепицы			
	для готовой мягкой и фальцевой кровли при монтаже	Регулируемый уровень наклона от 5°С до 45°С		
	с универсальным проходным элементом		7380	
<p>Труба вентиляционная - обеспечивает приток свежего воздуха и правильную циркуляцию воздушных потоков в доме. Создает благоприятный микроклимат, обеспечивая правильный воздухообмен.</p>				
Труба вентиляционная d-110 h-550 - для готовой мягкой кровли и фальцевой кровли. Состоит из основания (проходного элемента), и шарнира с трубой.	не утепленная	Состоит из основания (проходного элемента), и шарнира с трубой.	5760	
Труба вентиляционная d-110 h-550 - для металлочерепицы. Состоит из основания (проходного элемента), и шарнира с трубой.				
Труба вентиляционная d-110 h-550 - для готовой мягкой кровли и фальцевой кровли при монтаже. Состоит из основания (проходного элемента), и шарнира с трубой.				
Труба вентиляционная d-110 h-550 - с универсальным проходным элементом. Состоит из основания (проходного элемента), и шарнира с трубой.	утепленная	Регулируемый уровень наклона от 5°С до 45°С На колпаке имеется встроенный уровень для удобства выравнивания трубы на кровле.	7440	
Труба вентиляционная d-110 h-550 - для готовой мягкой кровли и фальцевой кровли. Состоит из основания (проходного элемента), и шарнира с трубой.			6060	
Труба вентиляционная d-110 h-550 - для металлочерепицы. Состоит из основания (проходного элемента), и шарнира с трубой.			8160	
Труба вентиляционная d-110 h-550 - для готовой мягкой кровли и фальцевой кровли при монтаже. Состоит из основания (проходного элемента), и шарнира с трубой.				
Труба вентиляционная d-110 h-550 - с универсальным проходным элементом. Состоит из основания (проходного элемента), и шарнира с трубой.				
Комплекующие				
Кольцо гидрозатвора		RAL 3005 красное вино RAL 6005 зеленый мох RAL 8017 шоколад	1380	



г. Пермь, ул. Дзержинского, 43
 тел.: +7(342)270-10-15

ЦЕНТРАЛЬНЫЙ ОФИС

Комсомольский проспект, 75
 тел.: +7(342)209-00-11

ТИХИЙ КОМПРОС

г. Пермь, ул. Репина, 92
 тел.: +7(342)209-80-90

ГАЙВА

ул. Рязанская, 103
 тел.: +7(342)258-23-00

ИНДУСТРИАЛЬНЫЙ Р-Н



Изделия из металла

Прайс действует от 18.10.2024 г

Наименование	Внешний вид	Цена, руб.
Опора для гамака		9 000
Корзина для дров		2 500
Стеллаж для вин 850x1060 КВИН		7 050
Мангал 500x300x190 (2-ое дно) Нержавеющая сталь		3 000
Подставка для цветов напольная металлическая с деревянными полками, ЛОФТ		5 000
Якорь для лодки		5 800

Наименование	Внешний вид	Цена, руб.
Мангал многофункциональный 660x740 КВИН		22 000
Корзина для дров со съемной ручкой		2 500
Мангал 500x300x190 (2-ое дно)		1 560
Корона с застёжкой (регулируемой по размеру)		200
Набор для камина		1 500

* Возможно изготовление металлических изделий различных цветов по эскизам, размерам и желанию заказчика.
 ВНИМАНИЕ! Предоставляется услуга по ДОСТАВКЕ.
 Не является публичной офертой.



г. Пермь, ул. Дзержинского, 43
тел.: +7(342)270-10-15

ЦЕНТРАЛЬНЫЙ ОФИС

Комсомольский проспект, 75
тел.: +7(342)209-00-11

ТИХИЙ КОМПРОС

г. Пермь, ул. Репина, 92
тел.: +7(342)209-80-90

ГАЙВА

ул. Рязанская, 103
тел.: +7(342)258-23-00

ИНДУСТРИАЛЬНЫЙ Р-Н



Базовые цены, существует система скидок и система наценок

Цены с учётом НДС действуют с 07.03.2024 г

Компания "КВИН" предлагает **МЕТАЛЛИЧЕСКИЕ СТЕЛЛАЖИ** собственного производства из черного металла с дальнейшей обработкой полимерно-порошковым покрытием.

- Ø Имея эстетичный вид офисные стеллажи великолепно вписываются в любой интерьер.
- Ø Каркас и полки стеллажей изготовлены из черного металла.
- Ø Покрытие стеллажей полимерное порошковое (большая политра красок и текстур)
- Ø Нагрузка на полку до 100 кг.
- Ø Конструкция позволяет легко изменить количество и месторасположение полок, скомпоновать несколько стеллажей в единый блок.
- Ø Стеллажи легко собираются, имеют небольшой вес.
- Ø Реализация продукции как оптом, так и в розницу.
- Ø У нас Вы можете купить металлические стеллажи по низким ценам и получить скидки.

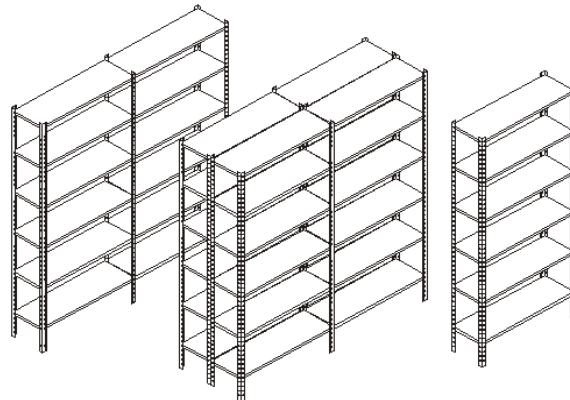

В основном стеллажи продаются поэлементно, ниже приведены элементы металлических стеллажей.

Модель	высота	Размеры, мм		Цена, руб.
		ширина	глубина	
Стойка ST 90	900			165
Стойка ST 160	1600			265
Стойка ST 185	1850			290
Стойка ST 200	2000			310
Стойка ST 220	2200			350
Полка ST 70x30		700	295	530
Полка ST 70x40		700	400	605
Полка ST 70x45		700	440	830
Полка ST 70x60		700	565	1125
Полка ST 100x30		1000	295	650
Полка ST 100x40		1000	400	825
Полка ST 100x45		1000	440	840
Полка ST 100x60		1000	565	1225
Полка ST 119x30		1190	295	820
Полка ST 119x40		1190	400	860
Полка ST 119x45		1190	440	1130
Полка ST 119x60		1190	565	1325
Полка ST угловая 50x30		500	300	610

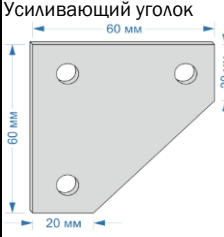
Комплектующие	руб./шт	Комплектация на одну полку
Усиливающий уголок 	16	8
Заклёпка 4,8x8	3,1	24

ИЛИ

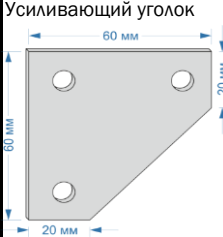
Комплектующие	руб./шт	Комплектация на одну полку
Усиливающий уголок 	16	8
Винт М5х10 полусфера и крест.шлиц DIN 7985	3,27	24
Гайка М5 стандартная DIN 934	2,6	24

Стоимость сборки

300 руб./шт.

*Металлические стеллажи поставляются как в собранном так и в разобранном виде.

ВНИМАНИЕ! Предоставляется услуга по ДОСТАВКЕ.
Не является публичной офертой



г. Пермь, ул. Дзержинского, 43
тел.: +7(342)**270-10-15**

ЦЕНТРАЛЬНЫЙ ОФИС

Комсомольский проспект, 75
тел.: +7(342)**209-00-11**

ТИХИЙ КОМПРОС

г.Пермь, ул. Репина, 92
тел.: +7(342)**209-80-90**

ГАЙВА

ул. Рязанская, 103
тел.: +7(342)**258-23-00**

ИНДУСТРИАЛЬНЫЙ Р-Н



"Огород без хлопот"

Базовые цены с учётом НДС действуют с 15.03.2024 г.

Компания "КВИН" предлагает металлические грядки для сада и огорода по привлекательной цене

Ø Использование металлических ограждений для грядок и клумб придаст не только аккуратную форму зеленым насаждениям, сохраняя их в чистоте, но и станет интересным акцентом на вашем участке

Ø В качестве бордюрной ленты предложен лист профнастила ПН НС10

Ø Колышки, бордюры и верхняя планка данной продукции изготовлены из оцинкованного листа с полимерным покрытием

Ø Стандартные цвета: RAL 1014, 3005, 5005, 6005, 7004 (7024), 8017, 9003

Ø Конструктив позволяет легко скомпоновать грядки нужных размеров благодаря длине и высоте бордюра

Ø Грядки и клумбы легко собираются, элементы имеют небольшой вес

Ø У нас Вы приобретаете элементы металлического ограждения по низким ценам

Элементы грядки	Длина изделия, м	Оцинкованное покрытие	Полимерное покрытие	
			SP (полиэстер)	MPE Texture
Парапет для грядки, цветочных бордюров	2	180,00	240,00	290,00
Бордюры из профнастила высотой 200 мм	0,2		по прайсу*	
Бордюры из профнастила высотой 300 мм	0,3		по прайсу*	
Колышек бордюра		35,00	40,00	40,00
Заклёпка 4,8x8 ал./ст.			по прайсу*	
Заклёпка 3,2x8 окр.			по прайсу*	

Высота ограждения	Длина ограждения	Кол-во бордюров	Количество заклепок на колышек	Количество заклепок на стык	Кол-во парапетов
0,2 м	2 м	2 шт.	2-4 шт.	6 шт.	1 шт.
0,3 м					

Ø Стоимость элементов металлической грядки рассчитана в 0.45-ой продукции

* за каждый лист п/н менее 1,5 м (включительно) – 20 руб./лист

Компания "КВИН" предлагает парниковые и тепличные дуги из профильной трубы

Наименование продукции	Длина, мм	Типоразмер	Толщина стенки, мм	Цена руб./шт.
Дуга 900x750 мм 15x15x1,5	2000	Профильная труба 15x15	1,5	345,00
Дуга 3000x2080 мм 20x20x1,5	6000	Профильная труба 20x20	1,5	800,00
Дуга 3000x2080 мм 25x25x1,5	6000	Профильная труба 25x25	1,5	955,00

Наименование услуги	Круглая труба до 52 мм	Цена руб./шт.
Гибка профильной трубы	Профильная труба от 10x10 до 40x40	200,00

Компания "КВИН" предлагает трубу профильную

Наименование продукции	Длина, м	Цена руб./шт.	Цена руб./м	Резка газом	Резка кругом
Профильная труба 20x20x1,5	6	593,00	99	90 р./шт.	240 р./шт.

*Возможно изготовление нестандартной продукции под заказ. На изготовление заказных позиций существует система наценок, подробную информацию о которых можно получить у менеджера при оформлении документов.

ВНИМАНИЕ! Предоставляется услуга по ДОСТАВКЕ.
Не является публичной офертой



г. Пермь, ул. Дзержинского, 43
тел.: +7(342)270-10-15

г. Пермь, ул. Репина, 92
тел.: +7(342)209-80-90

ЦЕНТРАЛЬНЫЙ ОФИС

ГАЙВА

Комсомольский проспект, 75
тел.: +7(342)209-00-11

ул. Рязанская, 103
тел.: +7(342)258-23-00

ТИХИЙ КОМПРОС

ИНДУСТРИАЛЬНЫЙ Р-Н



БАЗОВЫЕ ЦЕНЫ НА ДЫМОХОДЫ-МОНО

Цены указаны с НДС действуют с 07.03.2024 г

Внешний вид	Наименование	Материал	Диаметр трубы D, мм								Область применения	
			110	115	120	130	150	180	200	250		
	Труба 1 м	нерж.316	1 551	1 617	1 683	1 804	2 068	2 453	2 706	3 355	Труба является основным элементом дымоходной системы. Используется на ее прямых участках для достижения требуемой высоты.	
		нерж.430	836	869	902	968	1 100	1 298	1 419	1 749		
	Труба 0,5 м	нерж.316	825	880	891	957	1 089	1 276	1 430	1 749		
		нерж.430	473	484	506	539	605	715	781	957		
	Отвод 45°	нерж.316	1 084	1 144	1 210	1 254	1 353	1 485	1 678	2 074		Используется для обгибания препятствий при установке дымохода.
		нерж.430	748	759	781	825	885	968	1 045	1 210		
	Отвод 87°	нерж.316	1 595	1 639	1 672	1 749	1 881	2 013	2 244	2 541		
		нерж.430	897	913	924	979	1 007	1 144	1 265	1 408		
	Тройник	нерж.316	1 419	1 463	1 518	1 606	1 760	2 211	2 420	2 871	Может использоваться для соединения горизонтального и вертикального участков, либо для обеспечения доступа к дымовому каналу, для контроля и чистки.	
		нерж.430	902	935	968	1 023	1 111	1 287	1 353	1 881		
	Шибер (поворотный)	нерж.316	1 348	1 386	1 414	1 546	1 678	2 008	2 206	2 800	Используется для регулирования тяги, путем частичного перекрытия дымового канала, а также в качестве заслонки на неэксплуатируемом камине с открытой топкой для предотвращения оттока теплого воздуха из помещения через дымоход. Заслонка - дроссельная заглушка.	
		нерж.430	880	935	990	1 045	1 100	1 199	1 287	1 529		
<p>(для Mono-трубы с гофрой)</p>	Зонт для трубы (для Mono-трубы с гофрой)	нерж.430	935	946	957	968	1001	1056	1089	1254	Устанавливается на окончание Mono-трубы с гофрой для защиты от выпадающих осадков.	
	Дефлектор	нерж.430	1320	1452	1584	1716	1980	2376	2772	3564	Устанавливается на окончание дымохода в подветренных местах для предотвращения возникновения противотяги в дымоходе.	
	Переход Mono-Mono с меньшего на больший	d - D		110-115	115-120	120-130	130-150	150-180	180-200	200-250	Используется в mono-системе при необходимости изменения диаметра дымового канала одностенного дымохода.	
		нерж.316	-	1007	1023	1073	1139	1337	1469	1606		
	Переход Mono-Mono с большего на меньший	d - D		110-115	115-120	120-130	130-150	150-180	180-200	200-250	Используется в mono-системе при необходимости изменения диаметра дымового канала одностенного дымохода.	
		нерж.316	-	1108	1126	1181	1253	1471	1616	1767		
	Переход Mono-Mono с большего на меньший	нерж.430	-	787	818	890	960	1 041	1 181	1 331		

По желанию заказчика:

Трубы могут быть изготовлены длиной до 2 метров.

Поверхность дымоходов оцинкованная может быть матовой или кристаллической, нержавеющей сталь - зеркальной.

Наружная часть прохода перекрытия, зонта для трубы может быть покрыты термостойкой порошковой краской (см. прайс "Порошковая окраска").

ВНИМАНИЕ! Предоставляется услуга по ДОСТАВКЕ.
Не является публичной офертой



г. Пермь, ул. Дзержинского, 43
тел.: +7(342)270-10-15

г. Пермь, ул. Репина, 92
тел.: +7(342)209-80-90

ЦЕНТРАЛЬНЫЙ ОФИС

ГАЙВА

Комсомольский проспект, 75
тел.: +7(342)209-00-11

ул. Рязанская, 103
тел.: +7(342)258-23-00

ТИХИЙ КОМПРОС

ИНДУСТРИАЛЬНЫЙ Р-Н



БАЗОВЫЕ ЦЕНЫ НА ДЫМОХОДЫ-СЭНДВИЧ

Цены указаны с НДС действуют с 07.03.2024 г

Внешний вид	Наименование	Материал	Диаметр трубы d/D, мм								Область применения		
			110/180	115/180	120/180	130/200	150/220	180/250	200/260				
	Сэндвич-труба (длина 1 м)	нерж.316/нерж.430	3 564	3 740	3 828	3 927	4 455	5 214	5 511	Труба типа «сэндвич» является базовым элементом сэндвич-системы. Используется на ее прямых участках для достижения требуемой высоты. Состоит из внутренней и внешней трубы, между которыми находится слой теплоизоляции.			
		нерж.316/оцинк.	2 607	2 706	2 904	3 531	4 180	4 422	4 686				
		нерж.430/нерж.430	2 442	2 475	2 519	2 816	3 168	3 685	3 850				
		нерж.430/оцинк.	2 101	2 145	2 200	2 695	2 838	3 091	3 256				
	Сэндвич-труба (длина 0,5 м)	нерж.316/нерж.430	2 470	2 525	2 574	2 706	3 091	3 553	3 762				
		нерж.316/оцинк.	1 848	1 980	2 046	2 662	2 772	3 102	3 234				
нерж.430/нерж.430		1 650	1 705	1 760	2 200	2 420	2 585	2 882					
	Сэндвич-отвод 45°	нерж.316/нерж.430	2 838	2 904	2 970	3 168	3 531	4 158	4 318		Используется для гибки труб при установке дымохода.		
		нерж.316/оцинк.	2 376	2 442	2 508	2 706	2 970	3 498	3 828				
		нерж.430/нерж.430	1 826	1 892	1 958	2 024	2 288	2 486	2 838				
		нерж.430/оцинк.	1 496	1 562	1 617	1 628	1 760	2 024	2 222				
	Сэндвич-отвод 87°	нерж.316/нерж.430	3 300	3 366	3 498	3 663	4 026	4 620	4 884				
		нерж.316/оцинк.	2 772	2 882	2 904	3 124	3 465	4 120	4 516				
		нерж.430/нерж.430	2 442	2 508	2 574	2 640	2 970	3 300	3 630				
		нерж.430/оцинк.	1 980	2 046	2 112	2 178	2 442	2 640	3 036				
	Сэндвич-тройник	нерж.316/нерж.430	4 224	4 356	4 422	4 752	5 280	6 336	6 996	Может использоваться для соединения горизонтального и вертикального участков, либо для обеспечения доступа к дымовому каналу, для контроля и чистки.			
		нерж.316/оцинк.	3 498	3 564	3 630	4 026	4 422	5 280	5 808				
		нерж.430/нерж.430	2 706	2 772	2 838	3 102	3 432	4 092	4 488				
		нерж.430/оцинк.	2 376	2 442	2 508	2 772	3 036	3 696	4 092				
	Шибер-сэндвич (поворотный)	нерж.316/нерж.430	2 970	3 036	3 102	3 300	3 696	4 224	4 620		Используется для регулирования тяги, путем частичного перекрытия дымового канала, а также в качестве заслонки на неэксплуатируемом камине с открытой топкой для предотвращения оттока теплого воздуха из помещения через дымоход. Заслонка - дроссельная заглушка.		
		нерж.316/оцинк.	2 310	2 376	2 574	2 640	2 970	3 894	4 158				
		нерж.430/нерж.430	1 782	1 826	1 848	1 914	2 112	2 640	2 904				
		нерж.430/оцинк.	1 386	1 430	1 452	1 518	1 650	1 848	1 980				
	Оголовок для сэндвича	нерж.430/нерж.430	1 452	1 496	1 518	1 573	1 650	1 782	1 837			Устанавливается на окончание дымохода для защиты от выпадающих осадков.	
		нерж.316/нерж.430	2 178	2 244	2 376	2 442	2 772	3 168	3 432				
	Конус	нерж.316/нерж.430	2 178	2 244	2 376	2 442	2 772	3 168	3 432				Устанавливается на окончание дымоходной трубы при использовании в качестве отопительного прибора котла с высокой температурой исходящих газов. Также является переходным элементом для зонта и дефлектора.
		нерж.316/оцинк.	1 716	1 782	1 848	1 980	2 178	2 904	3 036				
		нерж.430/нерж.430	1 232	1 298	1 353	1 364	1 562	1 760	1 892				
		нерж.430/оцинк.	946	979	1 023	1 034	1 166	1 298	1 364				
	Заглушка проходная для сэндвича (наружная)	нерж.430	682	682	682	748	814	946	946	Используется при соединении дымоходных систем различного типа. Монтируется в частях перехода с сэндвич-системы на моно.			
		нерж.316/нерж.430	2 222	2 288	2 420	2 486	2 816	3 212	3 476				
	Адаптер котла сэндвич (Переход Моно-Сэндвич)	нерж.316/нерж.430	2 222	2 288	2 420	2 486	2 816	3 212	3 476		Используется при соединении дымоходных систем различного типа. Монтируется в частях перехода с моно-системы на сэндвич. Также применяется для соединения патрубка котла с дымоходной системой "сэндвич". Диаметр той части адаптера, которая одевается на котел, должен быть больше диаметра патрубка котла.		
		нерж.316/оцинк.	1 760	1 826	1 892	2 024	2 222	2 948	3 080				
		нерж.430/нерж.430	1 232	1 298	1 353	1 364	1 562	1 826	1 958				
		нерж.430/оцинк.	946	979	1 023	1 034	1 166	1 298	1 364				

По желанию заказчика:

Сэндвич-трубы могут быть изготовлены длиной не более 1 метра.

Поверхность дымоходов оцинкованная может быть матовой или кристаллической, нержавеющей сталь - зеркальной.

Наружняя часть сэндвич трубы, сэндвич отвода, оголовка для сэндвича может быть покрыты термостойкой порошковой краской (см. прайс "Порошковая окраска").

ВНИМАНИЕ! Предоставляется услуга по ДОСТАВКЕ.
Не является публичной офертой



г. Пермь, ул. Дзержинского, 43
тел.: +7(342)270-10-15

г. Пермь, ул. Репина, 92
тел.: +7(342)209-80-90

ЦЕНТРАЛЬНЫЙ ОФИС

ГАЙВА

Комсомольский проспект, 75
тел.: +7(342)209-00-11

ул. Рязанская, 103
тел.: +7(342)258-23-00

ТИХИЙ КОМПРОС

ИНДУСТРИАЛЬНЫЙ Р-Н



БАЗОВЫЕ ЦЕНЫ НА КОМПЛЕКТУЮЩИЕ К ДЫМОХОДАМ

Цены указаны с НДС действуют с 07.03.2024 г

Внешний вид	Наименование	Материал	Диаметр трубы D, мм										Область применения	
			110	115	120	130	150	180	200	220	250	260		
	Юбка	нерж.430		286	297	308	341	407	451	495	572	605	Закрывающий элемент для защиты от попадания осадков в зазор между трубой и конусом прохода кровли.	
	Проход кровли с нержавеющей листом	конус - нерж.430 пластина - нерж.430	0°	2 178	2 310	2 442	2 574	2 838	3 102	3 234	3 630	3 894	4 026	Кровельные проходы предназначены для герметизации отверстия в кровле в месте прохода дымохода. Проход состоит из двух частей: конуса и пластины. Для установки на неровной кровле, рекомендуется использование прохода со свинцовой пластиной, которая формуется с учетом рельефа кровли. Для дополнительной защиты стык конуса и пластины проходного элемента следует промазать герметиком.
			5-20°	2 288	2 420	2 552	2 684	2 948	3 212	3 344	3 740	4 004	4 136	
			20-35°	2 398	2 530	2 662	2 794	3 058	3 322	3 454	3 850	4 114	4 246	
			35-45°	2 508	2 640	2 772	2 904	3 168	3 432	3 564	3 960	4 224	4 356	
	Проход перекрытия (пластина)	нерж.430	1 188	1 188	1 188	1 188	1 188	1 188	1 188	1 188	1 188	1 188	Используется для прохода дымохода через междуэтажное перекрытие и стены, защищает материалы перекрытия от нагрева и возгорания при соприкосновении с дымовой трубой. Проход без теплоизоляции.	
	Проход перекрытия (Стакан + пластина)	нерж.430	3 102	3 102	3 102	3 102	3 102	3 102	3 102	3 102	3 102	3 102	Используется для прохода дымохода через междуэтажное перекрытие и стены, защищает материалы перекрытия от нагрева и возгорания при соприкосновении с дымовой трубой. Проход без теплоизоляции.	
	Заглушка ревизии (наружная)	нерж.430	385	407	429	462	484	528	583	660	792	847	Устанавливается в средней части тройника для сбора и очистки сажи и других фрагментов, попадающих в дымовой канал. Заглушка закрепляется на тройнике при помощи трубного хомута.	
	Конденсатоотвод	нерж.430	528	539	561	616	671	748	825	902	990	1 056	Устанавливается в нижней части тройника для сбора конденсата. Конденсатоотвод закрепляется на тройнике при помощи трубного хомута.	
	Хомут трубный (с болтом)	нерж.430	154	165	176	187	198	231	242	264	297	308	Хомутами должны скрепляться места стыков труб и других элементов (отводов, тройников и т.п.), тем самым повышается прочность конструкции и соблюдаются необходимые нормы пожарной безопасности.	
	Крепление стеновое	х/к 1.0	858	880	924	990	1 100	1 232	1 386	1 452	1 716	1 848	Фиксирует трубу при монтаже её вдоль стены или опоры. Крепится у основания трубы, а затем через каждые 2 м. Опорные боковые крепления могут быть отогнуты как вверх, так и вниз.	

По желанию заказчика:

Трубы могут быть изготовлены длиной до 2 метров.

Поверхность дымоходов оцинкованная может быть матовой или кристаллической, нержавеющая сталь - зеркальной.

Наружная часть комплектующих к дымоходам может быть покрыта термостойкой порошковой краской (см. прайс "Порошковая окраска").

ВНИМАНИЕ! Предоставляется услуга по ДОСТАВКЕ.
Не является публичной офертой



г. Пермь, ул. Дзержинского, 43
тел.: +7(342)270-10-15

г. Пермь, ул. Репина, 92
тел.: +7(342)209-80-90

ЦЕНТРАЛЬНЫЙ ОФИС

ГАЙЛА

Комсомольский проспект, 75
тел.: +7(342)209-00-11

ул. Резанская, 103
тел.: +7(342)258-23-00

ТИХИЙ КОМПРОС

ИНДУСТРИАЛЬНЫЙ Р-Н



WWW.KVIN.RU

Розничный прайс от 28.04.2026г
Паро/гидроизоляция

Цены указаны с учетом НДС

Наименование товара	Класс	Тип	Область применения	Плотность, гр./кв.м	Продольная прочность Н/5см	Поперечная прочность Н/5см	Водоупорность, мм вод.столба	Устойчивость к УФ	Размер, м	Площадь рулона, кв.м	Цена, руб	
											рул	м2
Наноизол В	Стандарт	Пароизоляция	Защищает утеплитель и другие элементы строительных конструкций от насыщения парами воды изнутри помещения в зданиях всех типов.	60	109	86	-	-	1,6	70	2 120	30
Оптим Д (с клеевой полосой)	Стандарт	Паро/гидроизоляция высокой прочности	Защищает конструкции здания от проникновения водяных паров, конденсата и влаги, в неутепленных кровлях - от влияния внутренней влаги и конденсата	85	465	429	1000	2 мес	1,6	70	2 565	31
Наноизол D	Стандарт			98	1060	880		1,5	70	3 515	50	
СпаниЗол ECO D	Эконом			48-50	880	640	1000	3-4 мес		70	1 640	20
Наноизол С	Стандарт			70	169	91			1,6	70	3 150	45

Ветрозащитная плёнка

Наименование товара	Класс	Тип	Область применения	Плотность, гр./кв.м	Продольная прочность Н/5см	Поперечная прочность Н/5см	Водоупорность, мм вод.столба	Устойчивость к УФ	Размер, м	Площадь рулона, кв.м	Цена, руб.	
											рул	м2
Наноизол А	Стандарт	Влаго/ветрозащита	Защищает утеплитель и внутренние элементы вентилируемого фасада от ветра, влаги. Обеспечивает выведение водяных паров.	75	160	110			1,6	70	2 810	40

Шумоизоляция

Наименование товара	Тип	Область применения	Толщина, мм	Длина, м	Цена
					руб./рулон
Шумоизолирующая лента под фальц 150x5мм	Шумоизоляция	Снижение уровня шума на металлических фальцевых кровлях. Укладывается на кровельную деревянную обрешетку под фальцевые картины	5	48	3 580

Уплотнитель универсальный

Уплотнитель универсальный применяется при монтаже металлочерепицы и профнастила, в качестве высоко воздухопроницаемого влагонепроницающего фильтра и предотвращает попадание снега, воды, листьев, пыли, птиц и грызунов в подкровельное пространство

Профиль	шт. в упаковке	Толщина, мм	Длина, м	Цена
				руб./шт.
* Монтеррей® (конька/обратный)	200/250	20	1,1	117
Н/С 20 (конька/обратный)	300/500	20	1,1	117
НС 21 (конька/обратный)	400	20	1	117
НС 35 (конька/обратный)	250	20	1	117
С 44 (конька/обратный) ГОСТ	130/200	20	1	117
Н 60 (конька/обратный)	100/150	30	0,85	117
Н 75 (конька/обратный)	90/150	30	0,75	117
Уплотнитель универс.ОПЛУ клевым слоем ПРЕМИУМ	275	20x40	2	251
Уплотнитель универс.ОПЛУ клевым слоем ПРЕМИУМ	176	30x40	2	310
Уплотнитель универс.ЗПЛУ клевым слоем СТАНДАРТ	275	20x40	2	195
Уплотнитель универс.ЗПЛУ клевым слоем СТАНДАРТ	176	30x40	2	240

**Позиции, которые не являются окладными, продаются только кратко упаковкой

Аэроэлемент Venle представляет собой рулонный материал, состоящий из двух алюминиевых полос скрепленных между собой нетканым геотекстильным, термоскрепленным полотном из полипропилена. На края алюминиевых полос наклеены полосы самоклеящегося материала «Герлен» (бутил-каучуковая лента) с защитной пленкой. Полосы из алюминиевой фольги окрашены с 2х сторон двойным слоем, что обеспечивает более долгий и надежный срок службы. В изготовлении ленты применяется филаментная полиэфирная нить, состоящая из непрерывных волокон.

Лента коньковая вентиляционная ПРЕМИУМ 0,24x5м	RAL8017 коричневый	1 600	
Лента карнизная вентиляционная СТАНДАРТ 0,10x5м	RAL8017 шоколад	600	
	RAL9005 черный		
Лента коньковая вентиляционная ОПТИМА-V 0,24x5м	RAL 7024 серый графит	1 090	

Пленки и диффузионные мембраны Döcke

Артикул	Наименование	Ед. изм.	Характеристики	Описание	Фото	Цена
Мембраны и пленки Döcke						
ZMAS-1099	AS 90 Döcke Мембрана диффузионная фасадная	рул	Плотность = 90г/м2 Длина рулона = 43,5м Ширина рулона= 1,6м Площадь рулона= 70м2	Фасадная гидроизоляция, ветрозащита. Область применения: каркасные стены и стены с наружным утеплением, вентилируемые фасады.		2 877
ZMAH-1099	AT 115 Döcke Мембрана супердиффузионная трехслойная, универсальная	рул	Плотность = 115г/м2 Длина рулона = 46,6м Ширина рулона= 1,5м Площадь рулона= 70м2	Универсальная гидроизоляция, ветрозащита. Область применения: утепленные скатные кровли, каркасные и стены с наружным утеплением.		5 452
ZMAX-1099	AT 130 EL Döcke Мембрана супердиффузионная 3х-слойн. универсальная с клеевой полосой	рул	Плотность = 130г/м2 Ширина рулона= 1500мм Площадь рулона= 70м2*	Универсальная гидроизоляция, ветрозащита. Область применения: утепленные скатные кровли, каркасные и стены с наружным утеплением, вентилируемые фасады, чердачные перекрытия.		7 184
ZMAN-1099	AT 150 EL Döcke Мембрана супердиффузионная 3х-слойн. универсальной с клеевой полосой	рул	Плотность = 150г/м2 Ширина рулона= 1500мм Площадь рулона= 70м2*	Универсальная гидроизоляция, ветрозащита. Область применения: утепленные скатные кровли, каркасные и стены с наружным утеплением, вентилируемые фасады, чердачные перекрытия.		7 744
ZMAT-1099	AT 90 Döcke Мембрана супердиф. 3х-слойн. фасадная	рул	Плотность = 90г/м2 Ширина рулона= 1600мм Площадь руона= 70м2	Фасадная гидроизоляция, ветрозащита. Область применения: каркасные стены и стены с наружным утеплением, вентилируемые фасады.		4 633
ZMBT-1099	B 70 Döcke Плёнка пароизоляционная	рул	Плотность = 70г/м2 Ширина рулона= 1600мм Площадь руона= 70м2	Пароизоляция. Область применения: скатные кровли, каркасные стены, перекрытия.		2 108
ZMBJ-1099	BD 80 Döcke Плёнка гидро/пароизоляционная, повышенной прочности	рул	Плотность = 80г/м2 Ширина рулона= 1500мм Площадь руона= 70м2	Гидро-пароизоляция. Область применения: скатные кровли, плоские кровли, перекрытия.		2 840
ZMBM-1099	BD 100 Döcke Плёнка гидро/пароизоляционная, повышенной прочности	рул	Плотность = 100г/м2 Ширина рулона= 1500мм Площадь руона= 70м2	Гидро-пароизоляция. Область применения: скатные кровли, плоские кровли, перекрытия.		3 133
ZMBH-1099	BR 90 Döcke Плёнка пароизоляционная, с теплоотражающим слоем	рул	Плотность = 90г/м2 Ширина рулона= 1600мм Площадь руона= 70м2*	Пароизоляция. Область применения: утепленные скатные кровли, утепленные цокольные и чердачные перекрытия, системы "теплый пол", отражающий экран.		3 136
ZMAA-1099	Dacha A Мембрана ветрозащитная фасадная	рул	Плотность = 50г/м2 Ширина рулона= 1600мм Площадь рулона= 70м2	Фасадная ветрозащита. Область применения: каркасные стены и стены с наружным утеплением, вентилируемые фасады.		1 151
ZMAB-1099	Dacha B Плёнка пароизоляционная	рул	Плотность = 30г/м2 Ширина рулона= 1600мм Площадь рулона= 70м2	Пароизоляция. Область применения: скатные кровли, каркасные стены, перекрытия		860
DSC13006	Dacha C Плёнка пароизоляционная, улучшенная	рул	Плотность = 55г/м2 Ширина рулона= 1600мм Площадь рулона= 70м2	Пароизоляция. Область применения: скатные кровли, каркасные стены, перекрытия		1 274
ZMAJ-1099	Dacha D Плёнка гидро/пароизоляционная усиленная	рул	Плотность = 55г/м2 Ширина рулона= 1500мм Площадь рулона= 70м2	Гидро-пароизоляция. Область применения: скатные кровли, плоские кровли, перекрытия		1 637

ВНИМАНИЕ! Предоставляется услуга по ДОСТАВКЕ.
Не является публичной офертой



г. Пермь, ул. Дзержинского, 43
тел.: +7(342)270-10-15

г. Пермь, ул. Репина, 92
тел.: +7(342)209-80-90

ЦЕНТРАЛЬНЫЙ ОФИС

ГАЙВА

Комсомольский проспект, 75
тел.: +7(342)209-00-11

ул. Рязанская, 103
тел.: +7(342)258-23-00

ТИХИЙ КОМПРОС

ИНДУСТРИАЛЬНЫЙ Р-Н





























WWW.KVIN.RU

Виниловый сайдинг Döcke
Розничный прайс от 28.04.2026











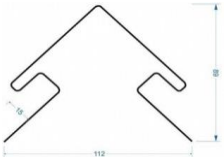

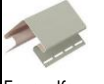









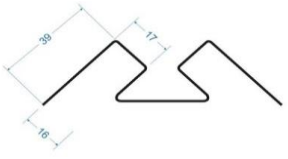







Виниловый сайдинг Döcke PREMIUM, STANDARD





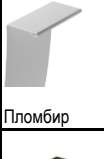





Наименование	Кол-во в упаковке	Цвет					Ед. изм.	ЦЕНА
Döcke STANDARD Сайдинг		шт.						
Сайдинг Ёлочка D5C Длина 3000 мм, Толщина 1 мм Рабочая ширина 254 мм, Рабочая площадь панели 0,76 кв. м.	20						шт.	341,00
							кв.м.	448,68
Сайдинг Корабельный брус D4,5DL Длина 3000 мм, Толщина 1 мм Рабочая ширина 232 мм, Рабочая площадь панели 0,7 кв.м	20						шт.	307,00
							кв.м.	444,93
Döcke STANDARD Софиты		шт.						
Софит Т4 (Пломбир) сплошной, перфорированный, с центральной перфорацией Длина 3000 мм, Рабочая ширина 305 мм Рабочая площадь панели 0,92 кв. м.	16						шт.	449,00
Софит Т4 (Шоколад) сплошной, перфорированный, с центральной перфорацией Длина 3000 мм, Рабочая ширина 305 мм Рабочая площадь панели 0,92 кв. м.	16						шт.	495,00
Софит Т4 (Графит, Каштан) ТОЛЬКО! с центральной перфорацией Длина 3000 мм, Рабочая ширина 305 мм Рабочая площадь панели 0,92 кв. м.	16						шт.	495,00
Döcke PREMIUM Сайдинг		шт.						
Корабельный брус D4,5D								
Сайдинг Корабельный брус D4.5D Pastel Длина 3600 мм, Толщина 1,1 мм Рабочая ширина 232 мм, Рабочая площадь панели 0,84 м2	20						шт.	415,00
							кв.м.	494,05

Сайдинг Корабельный брус D4.5D Nature Длина 3600 мм, Толщина 1,1 мм Рабочая ширина 232 мм, Рабочая площадь панели 0,84 м2	20							шт.	415,00
		Кв.м.	494,05						
Сайдинг Корабельный брус D4.5D Intensive Цвет: Графит, Слива	20							шт.	495,00
		Кв.м.	589,29						
Брус D6S									
Сайдинг Брус D6S Pastel Длина 3600 мм, Толщина 1,1 мм Рабочая ширина 300 мм, Рабочая площадь панели 1,08 м2	16							шт.	740,00
		Кв.м.	685,19						
Сайдинг Брус D6S Nature Длина 3600 мм, Толщина 1,1 мм Рабочая ширина 300 мм, Рабочая площадь панели 1,08 м2	16							шт.	740,00
		Кв.м.	685,19						
Сайдинг Брус D6S Intensive Цвет: Графит	17							шт.	778,00
		Кв.м.	720,37						
Блок-Хаус D4,7T									
Сайдинг Блок-Хаус D4,7T Pastel Длина 3600 мм, Толщина 1,1 мм Рабочая ширина 243 мм, Рабочая площадь панели 0,87 м2	20							шт.	431,00
		Кв.м.	495,40						
Вертикальный сайдинг S7 Длина 3000 мм, Толщина 1,1 мм Рабочая ширина 134 мм, Рабочая площадь панели 0,54 м2	16							шт.	325,00
		Кв.м.	601,85						
	16							шт.	379,00
		Кв.м.	701,85						
Дёске PREMIUM Софиты									
Софит Т4 сплошной, перфорированный, с центральной перфорацией Длина 3000 мм, Рабочая ширина 305мм, Рабочая площадь панели 0,92 м2	16						шт.	510,00	
		Кв.м.	601,00						
	16							шт.	601,00
		Кв.м.	601,00						

Дёске PREMIUM Универсальные аксессуары

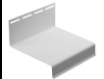
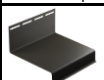
 <p>Ж-профиль 16 мм Вспомогательный элемент для использования в нестандартных случаях при монтаже панелей сайдинга. рабочая длина: 3000 мм. толщина: 1,1 мм. кол-во в коробке: 30 шт.</p>	30	 <p>Пломбир</p>							шт.	278,00
 <p>Ж-фаска 203/13 Отделка фронтовой и лобовой доски. Монтаж софитов. рабочая длина: 3000 мм. полная ширина: 203 мм. рабочая ширина 180 мм. толщина: 1,1 мм. кол-во в коробке: 20 шт</p>	30	 <p>Пломбир</p>							шт.	312,00
 <p>Молдинг Фиксация софитов на фасаде здания и декорирование перехода от горизонтальной плоскости к вертикальной. рабочая длина: 3000 мм. толщина: 1,1 мм. кол-во в коробке: 28 шт.</p>	30	 <p>Каштан</p>							шт.	363,00
 <p>Молдинг Фиксация софитов на фасаде здания и декорирование перехода от горизонтальной плоскости к вертикальной. рабочая длина: 3000 мм. толщина: 1,1 мм. кол-во в коробке: 28 шт.</p>	30	 <p>Шоколад</p>	 <p>Графит</p>	 <p>Слива</p>	Карбон - НОВИНКА				шт.	377,00
 <p>Молдинг Фиксация софитов на фасаде здания и декорирование перехода от горизонтальной плоскости к вертикальной. рабочая длина: 3000 мм. толщина: 1,1 мм. кол-во в коробке: 28 шт.</p>	28	 <p>Пломбир</p>							шт.	721,00
 <p>Молдинг Фиксация софитов на фасаде здания и декорирование перехода от горизонтальной плоскости к вертикальной. рабочая длина: 3000 мм. толщина: 1,1 мм. кол-во в коробке: 28 шт.</p>	28	 <p>Шоколад</p>							шт.	836,00
 <p>Стартовый профиль (Пломбир) Фиксация первого ряда панелей сайдинга. рабочая длина: 3000 мм. толщина: 1,1 мм. кол-во в коробке: 50 шт.</p>	50	 <p>Пломбир</p>							шт.	252,00
 <p>Н-профиль 13 мм Соединение рядовых панелей сайдинга в поперечном направлении. Декоративное оформление. рабочая длина: 3000 мм. толщина: 1,1 мм. кол-во в коробке: 18 шт.</p>	18	 <p>Пломбир</p>							шт.	802,00
	18								шт.	804,00
	18	 <p>Шоколад</p>	 <p>Графит</p>	 <p>Слива</p>					шт.	1 050,00

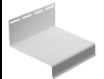
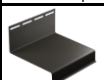
 <p>Внешний угол 75/15 мм Отделка внешних углов здания. рабочая длина: 3000 мм. толщина: 1,1 мм кол-во в коробке: 12 шт.</p>	12								шт.	985,00	
	12									шт.	985,00
	12									шт.	1 198,00
 <p>Внутренний угол 16 мм Отделка внутренних углов здания. Декоративное оформление. рабочая длина: 3000 мм. толщина: 1,1 мм. кол-во в коробке: 12 шт.</p>	12								шт.	755,00	
	12									шт.	758,00
	12									шт.	1 030,00
<p>Околооконный профиль 75/200/15 мм Отделка оконных проёмов. В ряде случаев может применяться для отделки дверных проёмов. Используется совместно с финишным профилем. рабочая длина: 3000 мм. полная ширина: 200 мм. рабочая ширина 180 мм. толщина: 1,1 мм. кол-во в коробке: 12 шт.</p>	12								шт.	1 088,00	
	12								шт.	1 295,00	
<p>Универсальный околооконный профиль 89/254 Отделка оконных и дверных проёмов. Используется совместно с J-профилем и финишным профилем. рабочая длина: 3000 мм. полная ширина: 254 мм. толщина: 1,1 мм. кол-во в коробке: 12 шт.</p>	12								шт.	647,00	
	12								шт.	1 108,00	
<p>Наличник 75 мм Отделка оконных и дверных проёмов. рабочая длина: 3000 мм. полная ширина: 75 мм. толщина: 1,1 мм. кол-во в коробке: 18 шт.</p>	18								шт.	831,00	
	18								шт.	1 035,00	

Финишный профиль Фиксация околооконного профиля, Универсальный околооконный профиль 89/254 мм, J-фаски и окончание монтажа рядовых панелей сайдинга. рабочая длина: 3000 мм. толщина: 1,1 мм. кол-во в коробке: 36 шт.	36								шт.	324,00
	36	       							шт.	363,00
	36								шт.	388,00
	36	  							шт.	406,00
Отлив 100мм Водоотводный карниз. рабочая длина: 3000 мм. полная ширина: 100 мм. толщина: 1,1 мм. кол-во в коробке: 16 шт.	16								шт.	583,00
	16								шт.	644,00
Гибкий J-профиль Отделка арочных оконных и дверных проёмов. Минимальный радиус изгиба – 381 мм. рабочая длина: 3810 мм. толщина: 1,1 мм. кол-во в коробке: 5 шт.	5								шт.	3 801,00
	5								шт.	3 953,00

ВНИМАНИЕ! Предоставляется услуга по ДОСТАВКЕ.

Не является публичной офертой



г. Пермь, ул. Дзержинского, 43
тел.: +7(342)270-10-15

ТЦ «Гудвин», ул. Уральская, 63 п.2
тел.: +7(342)270-12-04

ЦЕНТРАЛЬНЫЙ ОФИС

МОТОВИЛИХА

г. Пермь, ул. Репина, 92
тел.: +7(342)209-80-90

Комсомольский проспект, 75
тел.: +7(342)209-00-11

ул. Рязанская, 103
тел.: +7(342)258-23-00

ГАЙВА

ТИХИЙ КОМПРОС

ИНДУСТРИАЛЬНЫЙ Р-Н





















WWW.KVIN.RU

Виниловый сайдинг Döcke
Розничный прайс от 28.04.2026

Виниловый сайдинг Döcke LUX, BERGART

Наименование	Кол-во в упаковке	Цвет						Ед. изм.	Цена	
		Кедр	Орех	Канадская береза	Зрелый каштан	Миндаль	Рябина - под заказ			
Döcke LUX Сайдинг										
БЛОК ХАУС МОНРЕАЛЬ D4,7Т Длина 3600 мм, Толщина 1,2 мм Рабочая ширина 243 мм Рабочая площадь панели 0,87 кв.м	20							шт.	668,00	
								кв.м	767,82	
Брус МОНРЕАЛЬ D6S Длина 3600 мм, Толщина 1,2 мм, Рабочая ширина 300 мм Рабочая площадь панели 1,08 кв.м	16							шт.	829,00	
								кв.м	767,59	
Döcke LUX Софиты										
ПОД ЗАКАЗ - ВСЕ ЦВЕТА Софит с центральной перфорацией Длина 3000 мм, Рабочая ширина 305 мм Полезная площадь панели 0,92 кв. м	16							шт.	847,00	
Döcke LUX Аксессуары МОНРЕАЛЬ										
Н-профиль 13 мм Длина 3000 мм	45								шт.	1160,00
J-профиль 16 мм Длина 3000 мм	66								шт.	392,00
Внешний угол 75/15 мм Длина 3000 мм	12								шт.	1312,00
Внутренний угол 16 мм Длина 3000 мм	22								шт.	1140,00
J-фаска 203/13 Длина 3000 мм Полная ширина 200 мм/ рабочая ширина 180м	30								шт.	1396,00
		Орех, Миндаль, Зрелый каштан, Лесной фундук								
Финишный профиль Длина 3000 мм	60								шт.	424,00
		Рябина, Кедр, Орех, Канадская береза, Зрелый каштан, Миндаль								

Дёске LUX Сайдинг BERGART		Кешью	Пекан	Кокос	Кедровый орех	Корунд	Табак	Лесной фундук		
Сайдинг BERGART Длина рабочая 1809 мм, Толщина 1,2 мм Рабочая ширина 285 мм, Рабочая площадь панели 0,52 кв. м	14								шт.	514,00
									кв. м.	988,46
Сайдинг ROCKY Длина рабочая 1787 мм, Толщина 1,2 мм Рабочая ширина 285 мм, Рабочая площадь панели 0,5 кв. м	12								шт.	506,00
									кв. м.	992,16
Дёске LUX Аксессуары BERGART, ROCKY										
Угол ROCKY Длина раб. 400мм, Ширина 145мм Комплектуется стартовыми углами STEIN, STERN, SLATE	9								шт.	308,00
									шт.	308,00
Угол BERGART Длина раб. 426мм, Ширина 125мм Комплектуется стартовыми углами STEIN, STERN, SLATE	9								шт.	308,00
									шт.	308,00
Стартовый профиль BERGART / ROCKY Длина 3000 мм	66								шт.	406,00

ВНИМАНИЕ! Предоставляется услуга по ДОСТАВКЕ.
Не является публичной офертой

ПЕРМСКИЙ ЗАВОД ПРОФНАСТИЛА



г. Пермь, ул. Дзержинского, 43
 тел.: +7(342)270-10-15
ЦЕНТРАЛЬНЫЙ ОФИС
 Комсомольский проспект, 75
 тел.: +7(342)209-00-11
ГЛАВНЫЙ КОМПРОС

г. Пермь, ул. Рефина, 92
 тел.: +7(342)209-80-90
ГЛАВА
 ул. Резанская, 103
 тел.: +7(342)258-23-00
ИНДУСТРИАЛЬНЫЙ КМ

e-mail: marketing@kvin.ru



WWW.KVIN.RU

Базовый прайс от 10.04.2026
 Цены указаны с учетом НДС

Услуга по погрузке в крытую машину		Услуги		
Профнастил, профиль декоративный, гладкий лист, фальцевая кровля, металлический сайдинг	2 руб/п.м., но не менее 300 руб./услуга	Резка "болгаркой" (поперечный рез)	50 руб	
		Резка "болгаркой" производится на металлочерепице и профнастиле С8, С10, НС10, Н20, С20, С21, НС35, С44, Н60, Н75.		
		Данный вид резки не рекомендуется из-за повреждения оцинкованного и полимерного покрытия.		
		Намотка рулона-отмотки на втулку (металл)+ ВТУЛКА (металл) ⁸	50 + 3750 руб/шт	
		Намотка рулона-отмотки на втулку (картон)+ ВТУЛКА (картон) ⁸	50 + 2000 руб/шт	
		Намотка штрипса на втулку (металл) + ВТУЛКА для штрипса 137 мм (металл) ¹²	50 + 1600 руб/шт	
		Намотка штрипса на втулку (металл) + ВТУЛКА для штрипса 620 мм (металл) ¹²	50 + 3100 руб/шт	
		Намотка штрипса на втулку (металл) + ВТУЛКА для штрипса Нестандартный размер (металл) ¹²	Цена по запросу	
		Услуга Совмещение заказов	1000 руб.	
		Резка гладкого листа "гильотиной" (поперечный рез)	300 руб.	
Компьютерный расчет кровли ¹	500 руб			
Рулонная продукция (рулон, рулон - отмотка, штрипс)	500 руб./услуга			
Упаковка				
Пленка воздушно-пузырьковая ⁷ 0,75x1500			100 руб/п.м	
Упаковка заказных позиций профнастила и металлочерепицы ⁶			цена за пог.м	
Упаковка профнастила/ Упаковка профнастила на поддон С8; НС10; Н/С20; С21; НС35 (стандартная, в пленку) (поддон выставлять отдельно)	стандартная	125		
	в пленку	160		
	усиленная в пленку	200		
Упаковка профнастила/ Упаковка профнастила на поддон НС35 (усиленная, усиленная в пленку); С44; Н60; Н75 (поддон выставлять отдельно)	стандартная	58		
	в пленку	81		
	усиленная в пленку	81		
Упаковка профиля декоративного/ Упаковка на металлочерепице на поддон Монтеррей, СуперМонтеррей (поддон выставлять отдельно)	в пленку	160		
	усиленная в пленку	110		
	усиленная в пленку	200		
Упаковка гладкого листа до 0,5тн (до 2м)			цена за шт.	
Упаковка гладкого листа до 1тн (до 3м-4,5м)	на поддон (поддон отдельно)	250		
	стандартная в пленку	173		
	в пленку	255		
Упаковка гладкого листа до 2,5тн (до 3м-4,5)	на поддон (поддон отдельно)	300		
	стандартная в пленку	215		
	в пленку (поддон отдельно)	305		
Упаковка гладкого листа до 2,5тн (6м)	на поддон (поддон отдельно)	400		
	на поддон (поддон отдельно)	600		
Упаковка складских позиций ⁴				
Упаковка листов профнастила складского (непосредственно на складе)			380	
Упаковка гладкого листа складского (непосредственно на складе) (поддон выписывается отдельно) ⁵			505 руб/упак.	
Упаковка гладких листов в рулон (стяжка металлической лентой) (складских либо заказных позиций)				
Упаковка гладких листов до 3м в рулон			130	
Упаковка гладких листов свыше 3м в рулон ²			200	
Упаковка рулона-отмотки на поддон до 1 тн		на поддон (поддон отдельно)	395	
Упаковка рулона-отмотки на поддон до 2,5 тн				
Упаковка штрипса на поддон до 1,5 тн (стойки) ¹³				
Упаковка рулона-отмотки на поддон клиента				
Поддоны для гладкого листа		Руб/шт	Примечание	
Поддон для г/л 2 м (до 0,5 тн)		975	Длина поддона определяется по максимальному размеру листа.	
Поддон для г/л 2 м (до 1 тн)		1140		
Поддон для г/л 2,5 м (до 1 тн)		1265		
Поддон для г/л 3 м (до 1 тн)		1400		
Поддон для г/л 3,5 м (до 1 тн)		2160		
Поддон для г/л 4,0 м (до 1 тн)		2410		
Поддон для г/л 4,5 м (до 1 тн)		2670		
Поддон для г/л 2 м (от 1,0 до 2,5 тн)		1840		
Поддон для г/л 2,5 м (от 1,0 до 2,5 тн)		2090		
Поддон для г/л 3 м (от 1,0 до 2,5 тн)		2350		
Поддон для г/л 3,5 м (от 1,0 до 2,5 тн)		3170		
Поддон для г/л 4,0 м (от 1,0 до 2,5 тн)		3680		
Поддон для г/л 4,5 м (от 1,0 до 2,5 тн)		4180		
Поддон для г/л 6 м (до 2,5 тн)		5500		
Поддоны для профилированного листа/металлочерепицы				
Поддон для профнастила С8/ С10/ НС10/ Н20/ С20/ С21		358		Длина поддона определяется по максимальному размеру листа профнастила или металлочерепицы в пачке.
Поддон для профнастила НС35/ С44/ Н60/ Н75				
Поддон для П/Д Классик				
Упаковка для металлического сайдинга "Корабельная доска" (длина поддона/ящика определяется по макс.размеру сайдинга)				
Поддон для мет.сайдинга Кораб.доска/лин.панелей 0,164 и 0,206/софитов (шир.280 мм) до 40 панелей	200 руб/пог.м	Макс. Кол-во малых паллет на поддоне - 4 паллеты (1 ряд по 4 паллеты - 40 штук).Возможное количество панелей до 40 штук		
Поддон для металосайдинга Корабельная доска (шир.560 мм) до 120 панелей	285 руб/пог.м	Макс. Кол-во малых паллет на поддоне - 10 паллет (2 ряда по 6 паллет - 120 штук).Возможное количество панелей от 40 до 120 штук		
Поддон для металосайдинга Корабельная доска (шир.840 мм) до 210 панелей	380 руб/пог.м	Макс. Кол-во малых паллет на поддоне - 15 паллет (3 ряда по 7 паллет - 210 штук).Возможное количество панелей от 120 до 210 штук		
Ящик для мет.сайдинга Кораб.доска/лин.панелей 0,164 и 0,206/софитов (шир.380 мм) до 40 панелей	520 руб/пог.м	Макс. Кол-во малых паллет на поддоне - 4 паллеты (1 ряд по 4 паллеты - 40 штук).Возможное количество панелей до 40 штук		
Ящик для металосайдинга Корабельная доска (шир.660 мм) до 120 панелей	700 руб/пог.м	Макс. Кол-во малых паллет на поддоне - 10 паллет (2 ряда по 6 паллет - 120 штук).Возможное количество панелей от 40 до 120 штук		
Ящик для металосайдинга Корабельная доска (шир.940 мм) до 210 панелей	945 руб/пог.м	Макс. Кол-во малых паллет на поддоне - 15 паллет (3 ряда по 7 паллет - 210 штук).Возможное количество панелей от 120 до 210 штук		
Упаковка сайдинга Корабельная доска в ящик/на поддон ¹⁰	125 руб/пог.м	в ящик/на поддон (ящик/поддон отдельно)		
Упаковка для металлического сайдинга "Блок-хаус" (длина поддона/ящика определяется по макс.размеру сайдинга)				
Поддон для металосайдинга Блок-хаус (шир.400 мм) до 40 панелей	260 руб/пог.м	Макс. Кол-во панелей - 40 штук (1 стопа по 40 штук)		
Поддон для металосайдинга Блок-хаус (шир.780 мм) до 80 панелей	395 руб/пог.м	Макс. Кол-во панелей - 80 штук (2 стопы по 40 штук)		
Ящик для металосайдинга Блок-хаус (шир.500 мм) до 50 панелей	650 руб/пог.м	Макс. кол-во панелей - 50 штук (1 стопа по 50 штук)		
Ящик для металосайдинга Блок-хаус (шир.880 мм) до 80 панелей	800 руб/пог.м	Макс. кол-во панелей - 80 штук (2 стопы по 40 штук)		
Упаковка сайдинга Блок-хаус в ящик/на поддон ¹⁰	125 руб/пог.м	в ящик/на поддон (ящик/поддон отдельно)		
Упаковка для ЛИНЕАРНЫХ ПАНЕЛЕЙ и СОФИТА МЕТАЛЛИЧЕСКОГО (длина поддона/ящика определяется по макс.размеру панелей)				
Поддон для мет.сайдинга Кораб.доска/лин.панелей 0,164 и 0,206/софитов (шир.280 мм) до 40 панелей	200 руб/пог.м	Макс. Кол-во малых паллет на поддоне - 4 паллеты (1 ряд по 4 паллеты - 40 штук)		
Поддон для линейных панелей 0,164 (шир.400 мм) до 80 панелей	265 руб/пог.м	Макс. Кол-во малых паллет на поддоне - 8 паллет (2 ряда по 4 паллеты - 80 штук)		
Поддон для линейных панелей 0,164 (шир.570 мм) до 210 панелей	320 руб/пог.м	Макс. Кол-во малых паллет на поддоне - 21 паллета (3 ряда по 7 паллет - 210 штук)		
Поддон для линейных панелей/софитов 0,206 (шир.470 мм) до 100 панелей	270 руб/пог.м	Макс. кол-во малых паллет на поддоне - 10 паллета (2 ряда по 5 паллет - 100 штук)		
Поддон для линейных панелей/софитов 0,206 (шир.690 мм) до 210 панелей	355 руб/пог.м	Макс. Кол-во малых паллет на поддоне - 21 паллета (3 ряда по 7 паллет - 210 штук)		
Поддон для линейных панелей 0,269 (шир.330 мм) до 40 панелей	200 руб/пог.м	Макс. Кол-во малых паллет на поддоне - 4 паллеты (1 ряд по 4 паллеты - 40 штук)		
Поддон для линейных панелей 0,269 (шир.590 мм) до 100 панелей	290 руб/пог.м	Макс. кол-во малых паллет на поддоне - 10 паллета (2 ряда по 5 паллет - 100 штук)		
Поддон для линейных панелей 0,269 (шир.880 мм) до 210 панелей	500 руб/пог.м	Макс. Кол-во малых паллет на поддоне - 21 паллета (3 ряда по 7 паллет - 210 штук)		
Ящик для мет.сайдинга Кораб.доска/лин.панелей 0,164 и 0,206/софитов (шир.380 мм) до 40 панелей	520 руб/пог.м	Макс. Кол-во малых паллет на поддоне - 4 паллеты (1 ряд по 4 паллеты - 40 штук)		
Ящик для линейных панелей 0,164 (шир.500 мм) до 80 панелей	630 руб/пог.м	Макс. Кол-во малых паллет на поддоне - 8 паллет (2 ряда по 4 паллеты - 80 штук)		
Ящик для линейных панелей 0,164 (шир.670 мм) до 210 панелей	850 руб/пог.м	Макс. Кол-во малых паллет на поддоне - 21 паллета (3 ряда по 7 паллет - 210 штук)		

Ящик для линейных панелей/софитов 0.206 (шир.570 мм) до 100 панелей	735 руб/пог.м	Макс. кол-во малых паллет на поддоне - 10 паллета (2 ряда по 5 паллет - 100 штук)	
Ящик для линейных панелей/софитов 0.206 (шир.790 мм) до 210 панелей	950 руб/пог.м	Макс. Кол-во малых паллет на поддоне - 21 паллета (3 ряда по 7 паллет - 210 штук)	
Ящик для линейных панелей 0.269 (шир.690 мм) до 100 панелей	800 руб/пог.м	Макс. кол-во малых паллет на поддоне - 10 паллета (2 ряда по 5 паллет - 100 штук)	
Ящик для линейных панелей 0.269 (шир.980 мм) до 210 панелей	1020 руб/пог.м	Макс. Кол-во малых паллет на поддоне - 21 паллета (3 ряда по 7 паллет - 210 штук)	
Упаковка для ФАЛЬЦЕВЫХ ПАНЕЛЕЙ (длина поддона/ящика/хомута определяется по макс.размеру панелей)			
Упаковка-хомут для фальцевых панелей (20-60 панелей, 0,8м-9 м) ⁸	980 руб/пог.м	От 20 до 60 панелей, длина панелей от 0,8м до 9 м, используется для перемещения по Перми	
Поддон для фальцевой панели 570 (до 20 панелей, до 6 м) ⁹		До 20 панелей, длина панелей до 6 м, используется для перемещения по Перми	
Ящик для фальцевой панели 0,67м-1м (20-60 панелей, до 6 м)		От 20 до 60 панелей: длина панелей до 9 м по Перми и Пермскому краю, длина панелей до 6 м в другие регионы.	
Упаковка фальцевых панелей в хомут/в ящик/на поддон ¹⁰	125 руб/шт	используется в качестве усиленной упаковки в хомут/в ящик/на поддон (хомут/ящик/поддон отдельно)	
Поддоны для рулонной стали			
Поддон для цельных рулонов (до 8 тн)	1150	Габариты поддона: 1,27 м. х 0,96 м.	
Поддон для цельных рулонов (до 5 тн)	690	Габариты поддона: 1,25 м. х 1,13 м.	
Поддон для штрипса (до 1,5 тн) или рулонных отмоток (до 1 тн)	690	Габариты поддона: 1,3 м. х 0,9 м.	
Поддон для рулонных отмоток (от 1 до 2,5 тн)	850	Габариты поддона: 1,25 м. х 1,1 м.	
Поддон для штрипса (до 6 тн)	1035	Габариты поддона: 1,25 м. х 1,0 м.	
Упаковка для доборных элементов/водосточной системы			
Европоддон для доборных элементов	600	Габариты поддона: 1,25 м. х 0,8 м.	
Поддон для доборных элементов (1000x2150)	1145	Габариты поддона: 1,0 м. х 2,15 м.	
Ящик для упаковки водосточной системы 1150x2000	3170	Габариты поддона: 1,15 м. х 2,1 м.	

¹ При заказе счет на услугу компьютерного расчета аннулируется, данная сумма зачитывается при оплате счета.

² Для гладких листов более 3м. выставляется услуга по скрутке в рулон в обязательном порядке.

³ При отмотке рулонов на ВТУЛКУ действуют ограничения по толщине: цинк и краска - до 0,65 мм включительно, нерж - до 0,5 мм включительно.

При выставлении Рулона-отмотки, ОБЯЗАТЕЛЬНО выставлять "Втулка для рулонов-отмотки (металл)" и "Намотка рулона-отмотки на втулку (металл)".

Также не забываем выставлять поддон и упаковку на поддон!

⁴ При отгрузке со склада продукция не упаковывается, либо выставляется услуга по упаковке.

⁵ При упаковке складского гладкого листа на поддон выставляется и поддон и услуга по упаковке.

⁶ Запрещено выставлять упаковку в плёнку для оцинкованной и нержавеющей продукции!

⁷ Воздушно-пузырьковая пленка для п/н, п/д, мет. сайдинга выставляется по максимальной длине листа в пачке +1метр на упаковку торцов.

⁸ Упаковка хомут используется, если длина самой короткой панели в заказе не менее 1/2 длины самой длинной панели!

⁹ Поддон используется при условии, если в заказе до 20 панелей. При большем количестве панелей разных длин в заказе необходимо согласование с производством!

¹⁰ При выставлении поддона/ящика для линейных панелей/софитов/металлического сайдинга и хомута/поддона/ящика для фальцевой панели - Упаковку в ящик/на поддон/в хомут выставлять ОБЯЗАТЕЛЬНО!

¹¹ Поддоны для п/н и п/д изготавливаются до 8м.

¹² При выставлении Штрипса стандартной шириной (137 мм и 620 мм) и нестандартной шириной ОБЯЗАТЕЛЬНО выставлять "Втулка для штрипса (металл)" и "Намотка штрипса на втулку (металл)".

Также не забываем выставлять поддон и упаковку на поддон!

¹³ При упаковке штрипса на поддон до 1,5 тн (стопой) максимальная высота составляет 650мм!



г. Пермь, ул. Дзержинского, 43
тел.: +7(342)**270-10-15**

ЦЕНТРАЛЬНЫЙ ОФИС

Комсомольский проспект, 75
тел.: +7(342)**209-00-11**

ТИХИЙ КОМПРОС

г.Пермь, ул. Репина, 92
тел.: +7(342)**209-80-90**

ГАЙВА

ул. Рязанская, 103
тел.: +7(342)**258-23-00**

ИНДУСТРИАЛЬНЫЙ Р-Н



WWW.KVIN.RU

Базовые цены, существует система скидок и система наценок
Цены с учётом НДС действуют с 05.03.2024 г

МЕТАЛЛИЧЕСКИЕ ШКАФЫ

Компания "КВИН" предлагает металлоконструкции любой сложности из черного и оцинкованного металла толщиной 0,5..1,5 мм с дальнейшей обработкой полимерно-порошковым покрытием.

Модели стандартных шкафов	Размеры внешние, мм			Количество секций	Количество полок в секции	Гарнитура	Материал	Стоимость
	выс.	шир.	глуб.					

ШКАФ АРХИВНЫЙ

ШАМ 1.3	1800	900	500	1	3	ригельный замок	черный металл 0,8 мм	17600
---------	------	-----	-----	---	---	-----------------	----------------------	-------



ШКАФ РАЗДЕВАЛОЧНЫЙ

ШРМ 1.1	1800	900	500	1	1	ригельный замок, п	черный металл 0,8 мм	14900
ШРМ 2.1	1825	575	460	2	1	2 замка врезных без ручек	черный металл 0,8 мм	11200



Внутренняя и внешняя поверхность металлической мебели обрабатывается полимерно-порошковым покрытием в любые цвета, не только в стандартные по каталогу RAL, но и в редкие, экзотические цвета и текстуры (см.прайс "Порошковая окраска"). Шкафы могут изготавливаться как с глухими, так и с перфорированными дверями (по желанию заказчика имеется возможность создания любого рисунка на двери методом перфорации, см.прайс "Перфорация").

Металлические шкафы поставляются в разобранном виде без крепежа.

Стоимость сборки 300 руб./шт.

Металлические сварные шкафы упакованы в гофрокартон, стянутый упаковочной лентой.

ВНИМАНИЕ! Предоставляется услуга по ДОСТАВКЕ.
Не является публичной офертой



г. Пермь, ул. Дзержинского, 43
тел.: +7(342)270-10-15

ЦЕНТРАЛЬНЫЙ ОФИС

Комсомольский проспект, 75
тел.: +7(342)209-00-11

ТИХИЙ КОМПРОС

г. Пермь, ул. Репина, 92
тел.: +7(342)209-80-90

ГАЙВА

ул. Рязанская, 103
тел.: +7(342)258-23-00

ИНДУСТРИАЛЬНЫЙ Р-Н



Распределительные электрошкафы, телекоммуникационные шкафы и комплектующие

Розничный прайс от 20.11.2024

Распределительные ЭЛЕКТРОШКАФЫ

Распределительные электрошкафы и корпуса предназначены для монтажа электрических устройств и компонентов в любых жилых, административных и торговых помещениях. Все электротехнические изделия имеют качественное исполнение и позволяют значительно сократить сроки электромонтажных работ.

- в прайсе представлены стандартные электрошкафы, которые постоянно поддерживаются на складских остатках в готовом (собранном) виде, упакованные в пленку
- возможно изготовление нестандартных шкафов по размерам заказчика.
- Степень защиты IP42.

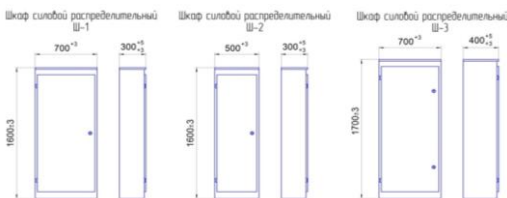

Цены действительны от 30.01.2023

Электрошкафы и корпуса	Цена, руб./шт.
Корпус Ш-1 1600x700x300	10 780
Корпус Ш-2 1600x500x300	9 960
Корпус Ш-3 1700x700x400	11 990
Планка для крепления аппаратуры 480x80	170
Планка для крепления аппаратуры 680x80	220
Корпус рубильника КВР-250А-1Н-1 220x20x120x200	370
Корпус рубильника КВР-250А-1Н-2 500x20x120x200	520
Корпус рубильника КВР-250А-2Н-1 220x20x160x200	415
Корпус рубильника КВР-250А-2Н-2 500x20x160x200	560
Корпус рубильника КВР-400А-1Н-1 260x20x140x200	410
Корпус рубильника КВР-400А-1Н-2 500x20x140x200	540
Корпус рубильника КВР-400А-2Н-1 260x20x200x200	480
Корпус рубильника КВР-400А-2Н-2 500x20x200x200	600

Телекоммуникационные шкафы

Настенные телекоммуникационные шкафы предназначены для размещения серверного и прочего оборудования. Удобны тем, что не занимают полезное место на полу и могут крепиться на любой высоте в зависимости от разводки кабеля; поставляются в разобранном виде, в коробке.

- Сборно-разборная конструкция шкафа, состоящая из малого набора элементов (без задней стенки) надежна и проста в сборке
- рассчитаны на популярные стандарты (ширина 600мм, определенная высота)
- подходят для создания малых коммутационных центров
- комплектуются сплошной дверцей из стекла повышенной прочности или металлической дверцей
- идеальны для установки в офисных помещениях
- возможно изготовление шкафов по размерам заказчика



Электрошкафы и корпуса		Цена, руб./шт
Шкаф телекоммуникационный 6U (600x345) дверь стекло	Высота, U	6
	Высота, мм	345
Шкаф телекоммуникационный 6U (600x345) дверь металл	Ширина, мм	600
	Глубина, мм	520
	Полезная глубина, мм	456
Шкаф телекоммуникационный 9U (600x480) дверь стекло	Высота, U	9
	Высота, мм	480
Шкаф телекоммуникационный 9U (600x480) дверь металл	Ширина, мм	600
	Глубина, мм	520
	Полезная глубина, мм	456
Шкаф телекоммуникационный 12U (600x608) дверь стекло	Высота, U	12
	Высота, мм	608
Шкаф телекоммуникационный 12U (600x608) дверь металл	Ширина, мм	600
	Глубина, мм	520
	Полезная глубина, мм	456
Полка перфорированная 4-х точ.крепления 494x440	Длина, мм	440
	Ширина, мм	494

Менеджер: Викторова Анна

Контактная информация менеджера:
Тел.: (342)270-10-15 доб. 2714; Моб.:8-912-88-080-17



г. Пермь, ул. Дзержинского, 43
тел.: +7(342)**270-10-15**

ЦЕНТРАЛЬНЫЙ ОФИС

Комсомольский проспект, 75
тел.: +7(342)**209-00-11**

ТИХИЙ КОМПРОС

г. Пермь, ул. Репина, 92
тел.: +7(342)**209-80-90**

ГАЙВА

ул. Рязанская, 103
тел.: +7(342)**258-23-00**

ИНДУСТРИАЛЬНЫЙ Р-Н





07.03.2024 г

Перфорация листа.

Лист перфорируется одиночным инструментом в любой комбинации.

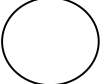
Толщина листа 0,5-1,0 мм, длина до 3м.

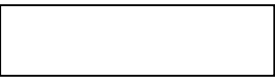
Вид перфорации	Размер (мм)
	D=4
	D=5
	11x11
	13x13x13
	5x30
	5x10

Название услуги
Разработка программы пробивки
Пробивка одного отверстия

Цена
<i>200 руб.</i>
<i>1 руб.*</i>

* Стоимость перфорации одного листа не менее 500 руб.

Имеется возможность порошкового окрашивания.

Кроме стандартного окрашивания можем предложить уникальные цвета и фактуры (с металлическим эффектом; с эффектом «Звездного неба»; под «Антикварную поверхность»); с эффектом

Не является публичной офертой



г. Пермь, ул. Дзержинского, 43
тел.: +7(342)270-10-15

ЦЕНТРАЛЬНЫЙ ОФИС
Комсомольский проспект, 75
тел.: +7(342)209-00-11

ТИХИЙ КОМПРОС

г. Пермь, ул. Репина, 92
тел.: +7(342)209-80-90

ГАЙВА

ул. Рязанская, 103
тел.: +7(342)258-23-00

ИНДУСТРИАЛЬНЫЙ Р-Н



WWW.KVIN.RU

Цены действительны с 20.01.2025 г

ОКРАСКА ПОРОШКОВЫМИ КРАСКАМИ

Мы имеем возможность окрашивать изделия не только в стандартные цвета каталога RAL, но и в редкие, экзотические цвета и текстуры.

Максимальные габариты изделий ограничены габаритами печи (мм): 2500 x 1600 x 1000.

Тип окрашиваемой поверхности	Стоимость покраски	
	Краски по каталогу RAL	Краски с металлическим эффектом
Профнастил, гладкие листы, линейные панели, сайдинг, штакетник, фальц (и другие изделия с ровной поверхностью)*	305 р./м ²	395 р./м ²
Маломерные и штучные изделия (в т.ч. дымоходы)**	рассчитывается в отделе маркетинга	

*** Окраска продукции с ровной поверхностью осуществляется только после согласования клиентом образца окраски и письменного подтверждения этого согласования!**

****** Изделия сложной конфигурации, требующие детального прокрашивания.

При покраске изделий плоского типа и не имеющего изначально отверстий, в нём будут сделаны технологические отверстия.

При расчете стоимости покраски сборного изделия общая площадь изделия рассчитывается как сумма площадей его частей.

Наценка за покрытие порошковой краской доборных элементов, декоративных элементов для забора цвета RAL составляет 20%, цвета антик - 30% (от стоимости аналогичного изделия из полиэстера).

При покрытии нестандартным цветом доборных элементов, декоративных элементов для забора, снегозадержателя, водосточной системы применяется наценка 500 руб./заказ.

Стандартные цвета: RAL 1014, RAL 1018, RAL 3005, RAL 3020, RAL 5005, RAL 6005, RAL 7004, RAL 7024, RAL 7032, RAL 7035, RAL 8017, RAL 9003, RAL 9005, RAL 9006.

При объеме менее 7 м² наценка - 300 руб.

При расчете заказа возможны следующие наценки:

- наценка за перекраску из одного цвета в другой - 20% (БЕЗ ГАРАНТИИ);
- наценка за покраску одного изделия в два цвета - 75%;
- наценка за срочность (изготовление в срок до 3 дней) - 30%.

При условиях постоянного сотрудничества мы готовы предоставить индивидуальные цены, зафиксированные за каждым клиентом.

НАЦЕНКИ

	Объем партии (одного цвета, типа профиля, толщины)	Наценка (за партию)
ПОРОШКОВАЯ КРАСКА	Цвета, кроме RAL 3005, 6005, 8017, 9003, 9006, 7004.	500 руб/партия
	Объем менее 7 кв.м	300 руб/партия

ВНИМАНИЕ! Предоставляется услуга по ДОСТАВКЕ.
Не является публичной офертой



г. Пермь, ул. Дзержинского, 43
тел.: +7(342)**270-10-15**

ЦЕНТРАЛЬНЫЙ ОФИС

Комсомольский проспект, 75
тел.: +7(342)**209-00-11**

ТИХИЙ КОМПРОС

г. Пермь, ул. Репина, 92
тел.: +7(342)**209-80-90**

ГАЙВА

ул. Рязанская, 103
тел.: +7(342)**258-23-00**

ИНДУСТРИАЛЬНЫЙ Р-Н



Прайс-лист на услуги лазерной резки от 07.03.2024

Цены указаны с НДС

Лазерная резка – современный высокоэффективный метод металлообработки.

Раскрой металлического листа данным способом осуществляется с максимальной точностью и скоростью.

Наше Оборудование:

Оптоволоконный лазерный станок для резки металла MetalTec 1530S

Технические характеристики:

Максимальный размер листа, мм 1500 x 3000

Скорость нарезки, м/мин 140-200

Точность резки, мм 0,01

Точность позиционирования, мм ±0,03

Преимущества лазерной резки:

- Не требуется последующая обработка (линия реза получается гладкой и ровной);
- Изготавливаются детали с любым сложным контуром по выгодной цене;
- Экономится сырьевой материал (отходы практически отсутствуют или образуются в минимальном объеме);
- Гарантировано отсутствие брака за счет автоматизации технологического процесса.



Стоимость лазерной резки, руб/пог.м*

Толщина металла, мм	Углеродистая сталь, руб/пог.м	Оцинкованная сталь, руб/пог.м	Нержавеющая сталь, руб/пог.м	Алюминий, руб/пог.м	Медь, латунь, руб/пог.м
0.5	8	10	13		
0.55	8	10	13		
0.6	8	10	13		
0.65	8	10	13		
0.7	8	10	13		
0.75	8	10	13		
0.8	9	12	16		
0.85	9	12	16		
0.9	9	12	16		
0.95	9	12	16		
1.0	10	13	17	28	38
1.2	12	16	23	32	45
1.5	14	19	26	37	57
2	17	22	32	40	68
2.5	22	29	38	55	74
3	26	34	41	68	78
4	35		66	94	108
5	45		83	130	148
6	57		110	168	
8	73		172		
10	94				
12	118				
14	141				
16	177				
18	222				
20	280				

Минимальная стоимость заказа составляет 3000 руб.

1. В прайсе указаны базовые цены за погонный метр резки листового металла, без учёта стоимости материала! Окончательный расчёт стоимости работ зависит от количества и сложности деталей, количества замкнутых контуров, вспомогательных работ и т.д., определяется после подготовки рабочей программы станка.
2. Заказы принимаются в электронном виде на почту marketing@kvin.ru, эскизы/чертежи принимаются в формате dxf, dwg. Также имеется возможность у нас заказать эскиз/чертёж по образцу заказчика, за дополнительную оплату (стоимость зависит от сложности эскиза).
3. Минимальная стоимость заказа составляет 3000 руб.
4. Есть возможность изготовления пробной единицы продукции для оценки качества и соответствия стандартам.
5. Имеется возможность выполнения других работ по металлообработке: гравировка, маркировка, порошковое окрашивание, гибка, рубка, сварка и т.д.

Для заказа на услугу лазерной резки или других работ по металлообработке достаточно связаться с нами по телефонам +7(342) 270-10-15, +7(342) 219-56-60 или написав на e-mail: marketing@kvin.ru, zakaz@kvin.ru

ВНИМАНИЕ! Предоставляется услуга по ДОСТАВКЕ.
Не является публичной офертой