



МЕТАЛЛОЦЕНТР

ООО «Квин», Россия, 614068, г. Пермь, ул. Дзержинского, 37
 тел./факс: +7(342)219-56-60
 e-mail: zakaz@kvin.ru
 www.kvin.ru, kvin.pф

ОПТОВЫЙ ПРАЙС

16 апреля 2026 г.

Все цены указаны с учетом НДС и действуют при заказе от 1 тн. При объеме заказа от 1тн цены согласовываются дополнительно.

Размер	Сталь	руб./тн	Размер	Сталь	руб./тн
Арматура (А3)			Электросварные трубы		
ГОСТ 5781-82; ТУ 14-1-5526-2006; 34028-2016			ГОСТ 10705-80		
6	(6 м) А500С (БУХТЫ) А500С	55 000 по запросу	Э/с 57х3 Э/с 57х3,5	20; 3сп 20; 3сп	60 100 60 000
8	(6 м) А500С (БУХТЫ) А500С	50 000 48 000	Э/с 76х3,5	10; 20; 2-3сп/нс	60 000 по запросу
10	(6 м) А500С (11,7 м) А500С	52 700 51 700	Э/с 89х3,5 Э/с 108х3,5	10; 20; 3сп/нс; 3сп/5 10; 20; 2-3сп/нс; 2сп-5	61 200 60 000
12	(11,7 м) А500С (5,85 м) А500С	47 900 48 900	Э/с 108х4,0 Э/с 114х4,0	2-3сп/нс 2-3сп/нс	62 500 60 100
14	(11,7 м) А500С (5,85 м) А500С	47 700 48 700	Э/с 127х4,0 Э/с 133х4,0	2-3сп/нс 2-3сп/нс	59 800 60 500
16	(11,7 м) А500С	47 700	Э/с 159х4,0	3сп	60 500
18	(11,7 м) А500С	по запросу	Э/с 159х4,5	10; 20; 3сп	60 500
20	(11,7 м) А500С	47 700	Профильные трубы		
22	(11,7 м) А500С	по запросу	ГОСТ 8639-82, 8645-68, 30245, ТУ 2111-001-69049698-11		
25	(11,7 м) А500С	48 600	15х15х1,5	08кп	65 100
28	(11,7 м) А500С	48 600	20х20х1,2	08кп	79 900
32	(11,7 м) А500С	48 600	20х20х1,5	3-20сп/нс	65 000
36	(11,7 м) А500С	49 100	25х25х1,5	2нс	60 000
40	(11,7 м) А500С	по запросу	25х25х2	3-20сп/нс	69 600
Арматура (А1)			ГОСТ 8639-82, 8645-68, 30245, ТУ 2111-001-69049698-11		
ГОСТ 5781-82; ТУ 14-1-5282-94; 34028-2016			ГОСТ 8639-82, 8645-68, 30245, ТУ 2111-001-69049698-11		
6 (А1)	(6 м) ЗСП/С (БУХТЫ) ЗСП/С	55 000 по запросу	30х30х1,5 30х30х2	2нс 08кп, 2нс	70 700 65 500
8 (А1)	(6 м) ЗСП/С (БУХТЫ) ЗСП/С	51 200 49 100	40х20х1,5 40х20х2	3сп, 08кп, 2-3сп/нс 2нс	60 500 65 700
10 (А1)	(6 м) ЗСП/С (11,7 м) ЗСП/С	49 100 56 300	40х25х1,5 40х40х1,5	2нс 08кп, 08кпб, 2нс	62 400 73 900
12 (А1)	(11,7 м) ЗСП/С	по запросу	40х40х2	2нс	64 500
14 (А1)	(11,7 м) ЗСП/С	49 100	40х40х3	2нс	60 000
16 (А1)	(11,7 м) ЗСП/С	49 000	40х40х4	2-3сп/нс	59 000
18 (А1)	(11,7 м) ЗСП/С	57 300	50х25х1,5	08кп, 2нс	по запросу
20 (А1)	(11,7 м) ЗСП/С	56 600	50х25х2	3сп	64 800
Квадрат			50х50х2	3сп	63 200
ГОСТ 2591			50х50х3	3сп	60 000
10	(6 м) ЗСП	57 400	60х30х2	2-3сп/нс	60 000
12	(6 м) ЗСП	56 900	60х40х2	3сп/нс, 08кп	62 500
14	(6 м) ЗСП	65 900	60х40х3	2-3сп/нс	63 300
Швеллер			60х40х3	2сп/нс	58 000
ГОСТ 8240-97, ТУ 27.1-31632138-1381-2010			60х60х2	3сп	60 500
5(У)	ЗСП/С 5	79 800	60х60х3	3-20сп/нс	58 000
6,5(У)	ЗСП/С 5	75 800	60х60х4	3-20сп/нс	58 500
8(У)	ЗСП/С 5	59 900	80х40х2	3сп	60 500
10(У)	ЗСП/С 5	53 100	80х40х3	3сп5	58 000
12(У)	ЗСП/С 5	59 500	80х80х3	3сп6	63 300
14(У)	ЗСП/С 5	59 800	80х80х4	3-20сп/нс	58 500
16(У)	ЗСП/С 5	59 100	100х100х3	3-20сп/нс	60 100
18(У)	ЗСП/С 5	65 400	100х100х4	3-20сп/нс	59 800
20(У)	ЗСП/С 5, С255	118 000	120х120х4	3-20сп/нс	60 500
Уголок равнополочный			100х50х3	3сп/нс	58 000
ГОСТ 8509 - 93			Труба НКТ 6У		
25х3	ЗСП5	70 700	(2 м ± 0,1 метра)		
25х4	ЗСП/С 5	65 200	(2,5 м ± 0,1 метра)		
32х3	ЗСП/С 5	68 400	(3,0 м ± 0,1 метра)		
32х4	ЗСП/С 5	65 200	(3,5 м ± 0,1 метра)		
35х4	ЗСП/С 5	68 400	(4 м ± 0,1 метра)		
40х3	ЗСП/С 5	65 200	(5 м ± 0,1 метра)		
40х4	ЗСП/С 5	53 300	Лист т/к ГОСТ 14637-89, 16523-97		
45х4	ЗСП/С 5	54 200	1,5х1250х2000	ЗСП/С 5	70 800
50х4	ЗСП/С 5	50 000	2х1250х2500	ЗСП/С 5	61 600
50х5	ЗСП/С 5	50 000	2,5х1250х2500	ЗСП/С 5	по запросу
63х5	ЗСП/С 5	по запросу	3х1250х2500	ЗСП/С 5	59 700
63х6	ЗСП/С 5	56 900	3х1500х6000	ЗСП/С 5	60 200
75х5	ЗСП/С 5	52 700	4х1500х6000	ЗСП/С 5	57 900
75х6	ЗСП/С 5	53 900	5х1500х6000	ЗСП/С 5	58 000
75х8	ЗСП/С 5	59 500	6х1500х6000	ЗСП/С 5	58 000
90х6	ЗСП/С 5	53 000	8х1500х6000	ЗСП/С 5	59 400
90х7	ЗСП/С 5	55 100	10х1500х6000	ЗСП/С 5	54 000
100х7	ЗСП/С 5	52 800	12х1500х6000	ЗСП/С 5	56 400
100х8	ЗСП/С 5	52 700	14х1500х6000	ЗСП/С 5	60 000
125х8	ЗСП/С 5	65 700	16х1500х6000	ЗСП/С 5	56 400
Проволока термообработ. ГОСТ 3282-74			Лист к/к ГОСТ 16523-97		
Проволока термообработ	d 1,2	71 600	0,8 х/к (из рулона в размер)	08ПС 6	по запросу
Проволока термообработ	d 4	67 300	1,0 х/к	08ПС 6	76 700
Проволока термообработ	d 6	70 900	1,2 х/к	08ПС 6	78 200
Проволока ГОСТ 6727-80			1,5 х/к	08ПС 6	76 500
Проволока ГОСТ 6727-80			2,0 х/к ***	08ПС 6	74 500
Проволока ВР1			Лист рифленный ГОСТ 8568-77		
Проволока ВР1	d 2,8	61 000	2,0 х/к ***		
Проволока ВР1	d 3,0	по запросу	Лист рифленный ГОСТ 8568-77		
Проволока ВР1	d 3,8	по запросу	3х1250х2500 (чечевица)	ЗСП	67 300
Проволока ВР1	d 4,0	по запросу	4х1500х6000 (чечевица)	ЗСП	66 700
Проволока ВР1	d 5,0	59 500	Полоса ГОСТ 103-2006		
Стальные трубы			ПОЛОСА 20Х4 (6м)		
ВГП ГОСТ 3262-75			ПОЛОСА 25Х4 (6м)		
ВГП 15х2,8	1кп; 10	61 200	ПОЛОСА 30Х4 (6м)		
ВГП 20х2,8	1кп; 2сп/нс	61 000	ПОЛОСА 40Х4 (6м)		
ВГП 25х2,8	2нс-5,3сп/нс	60 500	ПОЛОСА 50Х4 (6м)		
ВГП 25х3,2	10; 2-3сп/нс; 1кп	63 500	ПОЛОСА 50Х5 (6м)		
ВГП 32х2,8	10; 3сп/нс;	60 000	ПВЛ ГОСТ 8568-77		
ВГП 32х3,2	10; 3сп/нс;	59 500	ПВЛ 406	1,2х2,9	65 600
ВГП 40х3,0	2-3сп/нс; 3сп/нс	63 500	ПВЛ 506		77 800
ВГП 40х3,5	2-3сп/нс; 1кп	63 000	Листы/ Рулон из нержавеющей стали		
ВГП 50Х3,0	10; 3сп/нс;	63 000	Толщина 0,4 мм	AISI 304 2В (матовое)	по запросу
ВГП 50Х3,5	2-3сп/нс; 3сп/нс	60 500	Толщина 0,5 мм	AISI 304 2В (матовое)	по запросу
			Толщина 0,6 мм	AISI 304 2В (матовое)	по запросу
			Толщина 0,7 мм	AISI 304 2В (матовое)	по запросу
			Толщина 0,8 мм	AISI 304 2В (матовое)	по запросу

Компания предоставляет услуги:

- *Размотка бухтовой арматуры, круга
- *Доставка автотранспортом
- *Резка кругом, газом, лазером (в т.ч. давальческого сырья)
- *Рубка на гильотине (в т.ч. давальческого сырья)
- *Гибка листов, покраска и сверление металла
- *Ответ хранение металла в крытом складе
- *Чистка труб
- *Взвешивание транспорта по запросу

*Прайс-лист носит информационный характер и не является публичной офертой. Стоимость товаров, другие виды товаров, их наличие и подробные характеристики уточняйте у вашего менеджера или по телефону +7 (342) 219-56-60 или zakaz@kvin.ru



МЕТАЛЛОЦЕНТР

ООО «Квин», Россия, 614068, г. Пермь, ул. Дзержинского, 37

РОЗНИЧНЫЙ ПРАЙС
на 10.10.2025 г.
Цены указаны с учетом НДС



тел./факс: +7(342)219-56-60
e-mail: zakaz@kvin.ru
www.kvin.ru, kvin.pф

Розничный прайс-лист распространяется на заказы ДО 0,4 тн (400 кг). На заказы ОТ 400 кг и для организаций действуют СКИДКИ!

Размеры	Цена		Услуги резки		Размеры	Цена		Услуги резки			
	руб./шт.	руб./м	газом	абраз. кругом		руб./шт.	руб./м	газом	абраз. кругом		
АЗ : А500С ГОСТ 34028-2016					Профильные трубы (ГОСТ 8639-82, 8645-68, 13663-86, 30245-03)						
d 6 мм	6,0 м	147	25	138	220	15x15x1,5	3,0 м	212	71	155	420
d 8 мм	6,0 м	218	36	138	220	6,0 м	421	70			
d 10 мм	5,85 м	294	50	138	220	20x20x1,2	6,0 м	556	93	155	420
	11,7 м	582	50	138	220	3,0 м	309	103			
d 12 мм	5,85 м	423	72	138	220	20x20x1,5	6,0 м	613	102	155	420
	11,7 м	767	66	138	220	3,0 м	357	119			
d 14 мм	5,85 м	552	94	138	220	20x20x2	6,0 м	694	116	155	420
	11,7 м	1 035	88	138	220	3,0 м	360	120			
d 16 мм	5,85 м	697	119	138	220	25x25x1,5	6,0 м	715	119	155	420
	11,7 м	1 311	112	138	220	3,0 м	450	150			
d 18 мм	11,7 м	1 725	147	299	220	25x25x2,0	6,0 м	892	149	155	420
d 20 мм	11,7 м	2 070	177	299	220	3,0 м	360	120			
А1: Зсп/нс ГОСТ 34028-2016					30x20x1,5						
d 6 мм	6,0 м	150	25	138	220	6,0 м	715	119	155	420	
d 8 мм	6,0 м	220	37	138	220	3,0 м	410	137			
d 10 мм	6,0 м	290	48	138	220	6,0 м	817	136	155	420	
d 12 мм	5,85 м	по запросу		138	220	30x30x2,0	6,0 м	1 090	182	155	420
	11,7 м	770	66	138	220	40x20x1,5	3,0 м	410	137	155	420
d 14 мм	11,7 м	1 035	88	138	220	6,0 м	817	136			
d 16 мм	11,7 м	1 310	112	138	220	40x20x2	3,0 м	550	183	155	420
d 18 мм	11,7 м	1 650	141	299	220	6,0 м	1 090	182			
d 20 мм	11,7 м	2 070	177	299	220	40x25x1,5	3,0 м	461	154		
Квадрат					40x25x2						
Зсп ГОСТ 2591					6,0 м						
d 10 мм	6,0 м	700	67	138	220	40x40x1,5	3,0 м	1 190	198	155	420
d 12 мм	6,0 м	700	117	138	220	6,0 м	565	188			
Полоса (ГОСТ 103-2006)					40x40x2,0						
20x4	6,0 м	400	67	138	-	6,0 м	1 388	231	155	420	
30x4	6,0 м	600	100	138	-	3,0 м	696	232			
40x4	6,0 м	700	117	138	-	6,0 м	1 861	310	155	420	
50x4	6,0 м	900	150	138	-	3,0 м	565	188	397	420	
Уголок равнополочный (ГОСТ 8509 - 93)					50x25x2,0						
25x3	6,0 м	800	133	173	250	3,0 м	650	217	397	420	
25x4	6,0 м	900	150	173	250	6,0 м	1 289	215			
32x3	6,0 м	900	150	173	250	6,0 м	1 784	297	397	525	
32x4	6,0 м	1 200	200	173	250	6,0 м	2 305	384	397	525	
35x4	6,0 м	1 300	217	173	250	3,0 м	795	265	397	525	
40x3	6,0 м	1 100	183	173	250	6,0 м	1 586	264			
40x4	6,0 м	1 300	217	173	250	60x40x2,0	3,0 м	895	298	397	525
	12 м	2 500	208			6,0 м	1 784	297			
45x4	6,0 м	1 400	233	173	250	60x40x3,0	3,0 м	1 155	385	397	525
	12,0 м	2 900	242			6,0 м	2 305	384			
50x4	6,0 м	1 500	250	173	250	60x60x2,0	6,0 м	2 181	364	397	525
	12,0 м	2 900	242			60x60x3,0	6,0 м	2 836	473	397	525
50x5	6,0 м	1 800	300	173	250	60x60x4,0	12,0 м	7 268	606	397	525
	12,0 м	3 700	308			80x40x2,0	6,0 м	2 181	364	397	340
63x5	6,0 м	2 400	400	173	250	80x40x3,0	6,0 м	2 836	473	397	340
	12,0 м	4 700	392			12,0 м	5 584	465			
63x6	6,0 м	3 250	542	173	250	80x60x3,0	6,0 м	3 368	561	397	440
	12,0 м	6 461	538	173	-	12,0 м	6 648	554			
75x5	6,0 м	3 652	609	173	-	80x80x3,0	6,0 м	3 811	635	397	440
	12,0 м	7 636	636			12,0 м	7 623	635			
75x6	6,0 м	3 652	609	173	-	80x80x4,0	12,0 м	9 927	827	397	440
	12,0 м	7 636	636			100x100x3,0	12,0 м	9 661	805	397	400
75x8	6,0 м	3 652	609	173	-	100x100x4,0	12,0 м	12 586	1 049	397	400
	12,0 м	9 410	784	460	-	ВГП (ГОСТ 3262-75)					
90x6	12,0 м	9 410	784	460	-	15x2,8	3,0 м	361	120	155	420
90x7	12,0 м	10 775	898	460	-	6,0 м	721				
100x7	6,0 м	по запросу		460	-	20x2,8	6,0 м	901	150	155	420
	12,0 м	12 000	1 000	460	-	6,0 м	1 172	195	155	420	
100x8	12,0 м	14 120	1 177	460	-	25x2,8	8-9,25 м	1 622	225	155	420
125x8	12,0 м	18 000	1 500	644	-	32x3,2	6,0 м	1 352	270	155	420
Швеллер (ГОСТ 8240-97)					25x2,8						
6,5	12,0 м	7 100	592	345	-	6,0 м	1 622				
8	6,0 м	3 900	650	345	-	10,0 м	2 524	270	155	420	
	12,0 м	7 800	650	345	-	32x3,2	6,0 м	1 713	286	155	420
10	6,0 м	4 800	800	345	-	40x3,0	6,0 м	1 803	301	155	420
	12,0 м	9 500	792	345	-	6,0 м	2 163	361	155	420	
12	6,0 м	6 100	1 017	253	-	9,3-9,5 м	3 245				
	12,0 м	12 200	1 017	253	-	6,0 м	2 344	391	397	525	
14	6,0 м	7 900	1 317	253	-	10,5 м	4 056				
	12,0 м	14 400	1 200	253	-	6,0 м	2 704	451	397	525	
					Электросварные трубы (ГОСТ 10704-91, 10705-80)						
1,5 мм	1250x2500	4 400	1 408	173	192	57x3,0	6,0 м	2 150	358	397	-
	2 мм	1250x2500	5 000	1 600	115	240	12,0 м	4 300			
2,5 мм	1250x2500	по запросу		115	240	57x3,5	6,0 м	2 500	417	397	-
	3 мм	1250x2500	6 500	2 080	115	240	76x3,5	12,0 м	6 900	575	397
4 мм	1500x6000	20 800	2 311	115	240	89x3,5	12,0 м	8 200	683	397	-
	5 мм	1500x6000	24 800	2 756	115	480	108x3,5	12,0 м	9 800	817	397
6 мм	1500x6000	30 200	3 356	173	300	108x4,0	12,0 м	11 200	933	397	-
	8 мм	1500x6000	36 100	4 011	173	360	114x4,0	12,0 м	11 800	983	397
10 мм	1500x6000	46 500	5 167	173	480	127x4,0	12,0 м	13 200	1 100	397	-
	1500x6000	57 000	6 333	345	540	133x4,0	12,0 м	13 800	1 150	397	-
Лист х/к (ГОСТ 16523-97)					159x4,0						
1,0 мм	1250x2500	3 014	964	173	192	12,0 м	16 600	1 383	604	-	
1,2 мм	1250x2500	3 580	1 146	173	192	159x4,5	12,0 м	18 600	1 550	604	-
1,5 мм	1250x2500	4 360	1 395	173	192	Труба НКТ					
2,0 мм	1250x2500	5 722	1 831	115	240	Размеры		Цена			
Лист рифленый (ГОСТ 8568-77)					НКТ 6/у Т3х5,5		2 м	850		425	
3 (чечевица)	1250x2500	7 701	2 464	-	-	НКТ 6/у Т3х5,5	2,5 м	1 062		425	
4 (чечевица)	1500x6000	28 220	3 136	-	-	НКТ 6/у Т3х5,5	3 м	1 275		425	
Лист ПВЛ (ГОСТ 16523-97)											
406	1000x3500		0	-	-						
	1200x2900	5 800	1 667	-	-						

Внимание!

1) Отгрузка производится строго по записи в присутствии представителя покупателя при наличии доверенности и паспорта.

2) Время погрузки согласовывается с вашим менеджером.

3) Погрузка товара в крытую машину не производится.

4) Товар должен быть вывезен Покупателем со склада Поставщика не позднее 20 рабочих дней с момента оплаты.

5) Дальнейшее хранение осуществляется за плату по действующим на момент хранения тарифам.

6) Минимальная партия: 50 кг (при меньшем весе +500 Р)

7) Срочное исполнение услуги рез/руб: +150 Р к стоимости заказа

8) Услуга по поосному взвешиванию автотранспорта (автовесы) с выдачей протокола нагрузки на каждую ось. Быстро, без очередей.-5000 руб. услуга

ГАРАНТИЯ 15 ЛЕТ
на покрытие
0.5 DP RAL Медный металл
ГАРАНТИЯ 25 ЛЕТ
на покрытие
Normal Rooftop Шекл



МЕТАЛЛОЦЕНТР

ООО «Квин», Россия, 614068, г. Пермь, ул. Дзержинского, 37
т./ф./факс: +7(342)219-366-90
e-mail: zakaz@kvin.ru
www.kvin.ru, kvin.ru

Оптовый прайс лист от 19.12.2025
Цены указаны с НДС

Оцинкованное покрытие

Наименование	C8		C10		HC10		H20		C20		C21		HC35		C44		H60		H75		Гладкий лист 1250		
	Общая ширина, мм	1166	1166	1166	1080	1100	1100	1000	1000	1000	1000	1000	1000	1000	1000	1000	845	750	750	750			
Рабочая ширина, мм	7,4	7,4	7,4	12	12	12	12	12	12	12	12	12	12	12	12	12	13,5	13,5	13,5	13,5	6**		
Максимальная длина, м	7,4	7,4	7,4	12	12	12	12	12	12	12	12	12	12	12	12	12	13,5	13,5	13,5	13,5	6**		
Толщина продукции	пог.м	кв.м	пог.м	кв.м	пог.м	кв.м	пог.м	кв.м	пог.м	кв.м	пог.м	кв.м	пог.м	кв.м	пог.м	кв.м	пог.м	кв.м	пог.м	кв.м	пог.м	кв.м	
0,3*	385	316	385	316	385	334	385	335	385	336	385	388	-	-	-	-	-	-	-	-	-	388	310
0,35*	388	318	388	318	388	337	388	337	388	337	388	389	-	-	-	-	-	-	-	-	-	389	311
0,4	383	314	383	314	383	333	383	333	383	333	383	384	-	-	-	-	-	-	-	-	-	390	312
0,45	408	334	408	334	408	354	408	355	408	355	408	388	408	385	-	-	-	-	-	-	-	417	334
0,5	440	381	440	381	440	382	440	383	440	383	440	419	440	415	440	420	-	-	-	-	-	436	349
0,5 ГОСТ ZN 225	595	468	595	468	595	517	595	517	595	517	595	586	595	561	595	568	-	-	-	-	-	623	498
0,5 Гладкий лист для жестких работ	-	-	-	-	-	-	-	-	-	-	-	-	-	-	-	-	-	-	-	-	-	445	356
0,55	469	384	469	384	469	407	469	408	469	408	469	446	469	442	469	448	469	520	469	586	494	395	
0,6	533	437	533	437	533	463	533	463	533	463	533	507	533	503	533	509	533	533	533	666	554	443	
0,65	574	470	574	470	574	499	574	499	574	499	574	546	574	542	574	548	574	638	574	718	558	446	
0,7	602	493	602	493	602	523	602	523	602	523	602	573	602	568	602	575	602	667	602	783	590	472	
0,75	653	535	653	535	653	567	653	568	653	568	653	621	653	616	653	624	653	724	653	816	615	492	
0,8	-	-	-	-	-	-	-	-	-	-	-	-	704	684	704	672	704	780	704	880	671	537	
0,85	-	-	-	-	-	-	-	-	-	-	-	-	714	674	714	682	714	792	714	893	697	558	
0,9	-	-	-	-	-	-	-	-	-	-	-	-	-	-	725	692	725	804	725	906	800	640	
1,1	-	-	-	-	-	-	-	-	-	-	-	-	-	-	-	-	-	-	848	1080	895	716	
1,2	-	-	-	-	-	-	-	-	-	-	-	-	-	-	-	-	-	-	-	-	1 058	846	
1,5	-	-	-	-	-	-	-	-	-	-	-	-	-	-	-	-	-	-	-	-	1 350	1080	











Полимерное покрытие

Наименование	C8		C10		HC10		H20		C20		C21		HC35		C44		H60		H75		Гладкий лист 1250		
	Общая ширина, мм	1166	1166	1080	1100	1100	1000	1000	1000	1000	1000	1000	1000	1000	1000	1000	845	750	750	750			
Рабочая ширина, мм	7,4	7,4	7,4	12	12	12	12	12	12	12	12	12	12	12	12	12	13,5	13,5	13,5	13,5	6**		
Максимальная длина, м	7,4	7,4	7,4	12	12	12	12	12	12	12	12	12	12	12	12	12	13,5	13,5	13,5	13,5	6**		
Толщина продукции	пог.м	кв.м	пог.м	кв.м	пог.м	кв.м	пог.м	кв.м	пог.м	кв.м	пог.м	кв.м	пог.м	кв.м	пог.м	кв.м	пог.м	кв.м	пог.м	кв.м	пог.м	кв.м	
0,4 SP RAL 1014, 5005, 6005, 8017	455	373	455	373	455	395	455	396	455	396	455	433	-	-	-	-	-	-	-	-	-	455	364
0,4 SP RAL 7024	463	380	463	380	463	402	463	403	463	403	463	441	-	-	-	-	-	-	-	-	-	463	370
0,4 RAL 3005, 9003	469	384	469	384	469	407	469	408	469	408	469	446	469	442	-	-	-	-	-	-	-	469	375
0,45 SP RAL 1014, 5005, 6002, 6005, 7004, 7024, 8017	510	418	510	418	510	443	510	443	510	443	510	485	510	481	-	-	-	-	-	-	-	510	408
0,45 SP RAL 5002, 5021, 6029, 9003	526	431	526	431	526	457	526	457	526	457	526	500	526	498	-	-	-	-	-	-	-	526	421
0,45 SP RAL 3005, 3003	538	441	538	441	538	467	538	468	538	468	538	512	538	508	-	-	-	-	-	-	-	538	430
0,45 SP RAL 1018	553	453	553	453	553	480	553	481	553	481	553	526	553	522	543	519	-	-	-	-	-	553	442
0,45 SP RAL 9006	569	466	569	466	569	494	569	495	569	495	569	541	569	537	559	534	-	-	-	-	-	569	455
0,5 SP RAL 6005, 7004, 7024, 8017, 9003	554	454	554	454	554	481	554	482	554	482	554	527	554	523	544	520	-	-	-	-	-	554	443
0,5 SP RAL 3005, 5002, 5005	576	472	576	472	576	500	576	501	576	501	576	548	576	543	566	541	-	-	-	-	-	576	461
0,5 SP RAL 9006	630	516	630	516	630	547	630	548	630	548	630	599	630	594	619	591	-	-	-	-	-	630	504
0,5 SP RAL 7024, 8017 Normal Rooftop Шекл / Гарантия 25 лет!	732	600	732	600	732	636	732	637	732	637	732	696	732	691	719	687	-	-	-	-	-	732	586
0,5 SP RAL 7024 Rooftop Шекл МАТОВЫЙ	758	621	758	621	758	659	758	659	758	659	758	721	758	715	758	724	758	840	758	948	758	606	
0,7 SP RAL 7004, 6005, 8017	761	624	761	624	761	661	761	662	761	662	761	724	761	718	761	727	761	844	761	961	761	609	
0,7 SP RAL 3005, 5005, 7024, 9003	792	649	792	649	792	688	792	689	792	689	792	754	792	747	792	766	792	878	792	990	792	634	
0,45 DP двусторонний	628	515	628	515	628	548	628	548	628	548	628	598	628	592	-	-	-	-	-	-	-	628	502
0,5 DP двусторонний	638	523	638	523	638	554	638	555	638	555	638	607	638	602	-	-	-	-	-	-	-	638	510
0,5 DP двусторонний RAL Медный металл / Медный металл	1032	846	1032	846	1032	897	1032	897	1032	897	1032	974	1032	974	1032	986	-	-	-	-	-	1032	826
0,5 MPE Texture	730	598	730	598	730	634	730	635	730	635	730	695	730	689	730	697	-	-	-	-	-	730	594
0,5 SP RAL 7024 Rooftop Бархат / Гарантия 25 лет!	864	708	864	708	864	751	864	751	864	751	864	822	864	815	864	825	-	-	-	-	-	864	691
0,5 SP RAL 9005 Rooftop Бархат / Гарантия 25 лет!	919	753	919	753	919	798	919	799	919	799	919	874	919	867	919	878	-	-	-	-	-	919	735
0,5 SP RAL 8017 Rooftop Бархат / Гарантия 25 лет!	949	778	949	778	949	825	949	825	949	825	949	903	949	895	949	906	-	-	-	-	-	949	750
0,45 SteelArt	694	589	694	589	694	603	694	603	694	603	694	680	694	655	-	-	-						











Прайс-лист от 12.11.2025
 Цены указаны при заказе в объеме от 1 тн.
 Цены указаны с НДС

Нержавеющий профнастил и гладкий лист

г. Пермь

Наименование профиля	C8	C10	HC10	H20	C20	C21	HC35	C44	H60	H75	Гладкий лист в пленке																
																											
Общая ширина, мм	1220	1220	1151	1150	1150	1051	1060	1047	902	800	1250																
Рабочая ширина, мм	1166	1166	1080	1080	1100	1000	1000	1000	845	750																	
Максимальная длина, м	7,4	7,4	12	12	12	12	13,5	12	13,5	13,5	6**																
Марка стали																											
AISI 304 2В (матовое)																											
Наименование профиля	C8	C10	HC10	H20	C20	C21	HC35	C44	H60	H75	Гладкий лист в пленке																
Толщина продукции	пог.м	кв.м	пог.м	кв.м	пог.м	кв.м	пог.м	кв.м	пог.м	кв.м	пог.м	кв.м															
0,4	1620	1328	1620	1328	1620	1407	1620	1409	1620	1541	1620	1528	1620	1296													
0,5	1730	1418	1730	1418	1730	1503	1730	1504	1730	1646	1730	1632	1730	1652	1730	1918	1730	2163	1730	1384							
0,6	ИЗГОТАВЛИВАЕМ по согласованию											2070	1800	2070	1800	2070	1977	2070	2295	2070	2588	2070	1656				
0,7	ИЗГОТАВЛИВАЕМ по согласованию											2760	2604	2760	2636	2760	3060	2760	3450	2760	2208						
0,8	ИЗГОТАВЛИВАЕМ по согласованию											2860	3171	2860	3575	2860	2288										
0,9	ИЗГОТАВЛИВАЕМ по согласованию											ИЗГОТАВЛИВАЕМ, цены по запросу															
Марка стали																											
AISI 430 2В (матовое)																											
Наименование профиля	C8	C10	HC10	H20	C20	C21	HC35	C44	H60	H75	Гладкий лист в пленке																
Толщина продукции	пог.м	кв.м	пог.м	кв.м	пог.м	кв.м	пог.м	кв.м	пог.м	кв.м	пог.м	кв.м															
0,4	1020	836	1020	836	1020	887	1020	971	1020	962	1020	816															
0,5	1100	902	1100	902	1100	957	1100	957	1100	1047	1100	1038	1100	1051	1100	1220	1100	1375	1100	880							
0,6	ИЗГОТАВЛИВАЕМ по согласованию											1430	1243	1430	1243	1430	1361	1430	1349	1430	1366	1430	1585	1430	1788	1430	1144
0,7	ИЗГОТАВЛИВАЕМ по согласованию											1700	1604	1700	1624	1700	1885	1700	2125	1700	1360						
0,8	ИЗГОТАВЛИВАЕМ по согласованию											1800	1996	1800	2250	1800	1440										
0,9	ИЗГОТАВЛИВАЕМ по согласованию											ИЗГОТАВЛИВАЕМ, цены по запросу															
Марка стали																											
AISI 316L 2В / 321 2В (матовое)																											
Наименование профиля	C8	C10	HC10	H20	C20	C21	HC35	C44	H60	H75	Гладкий лист в пленке																
Толщина продукции	пог.м	кв.м	пог.м	кв.м	пог.м	кв.м	пог.м	кв.м	пог.м	кв.м	пог.м	кв.м															
0,4	ИЗГОТАВЛИВАЕМ, цены по запросу											ИЗГОТАВЛИВАЕМ, цены по запросу															
0,5	ИЗГОТАВЛИВАЕМ, цены по запросу											ИЗГОТАВЛИВАЕМ, цены по запросу															
0,6	ИЗГОТАВЛИВАЕМ по согласованию											ИЗГОТАВЛИВАЕМ, цены по запросу															
0,7	ИЗГОТАВЛИВАЕМ по согласованию											ИЗГОТАВЛИВАЕМ, цены по запросу															
0,8	ИЗГОТАВЛИВАЕМ по согласованию											ИЗГОТАВЛИВАЕМ, цены по запросу															
0,9	ИЗГОТАВЛИВАЕМ по согласованию											ИЗГОТАВЛИВАЕМ, цены по запросу															

Алюминиевый профнастил и гладкий лист

Наименование	C8	C10	HC10	H20	C20	C21	HC35	C44	H60	H75	Гладкий лист в пленке	
												
Общая ширина, мм	1220	1220	1151	1150	1150	1051	1060	1047	902	800	1250	
Рабочая ширина, мм	1166	1166	1080	1080	1100	1000	1000	1000	845	750		
Максимальная длина, м	7,4	7,4	12	12	12	12	13,5	12	13,5	13,5	6**	
Толщина продукции	пог.м	кв.м	пог.м	кв.м	пог.м	кв.м	пог.м	кв.м	пог.м	кв.м	пог.м	кв.м
0,5	ИЗГОТАВЛИВАЕМ, цены по запросу											
0,8	ИЗГОТАВЛИВАЕМ по согласованию, цены по запросу											
1,0/1,2 (сырьё в наличии АМ-2М)	ИЗГОТАВЛИВАЕМ по согласованию, цены по запросу											

Стоимость покрытия пленкой нержавеющей и алюм. листа учтена в цене Товара (составляет 50 руб./м.п.).
 По согласованию возможно изготовление без пленки.

Саморезы из нержавеющей стали с буром

Марка стали	Назначение	Размер	Цена, руб/шт	Изображение	
AISI 304 (A2)	Для крепления фасадных и кровельных материалов, тонких стальных листов и листов из алюминиевых сплавов, композитных алюминиевых листов, декоративных и облицовочных элементов к стальным каркасам толщиной до 3/5/12,5 мм и к деревянным основаниям без предварительного сверления. Шестигранная головка φ = 8 мм. Материал крепежа - нержавеющая сталь AISI 304 (A2). Дополнительное защитно-декоративное покрытие RUSPERT Уплотнительная шайба 16 мм из нерж.стали с EPDM-слоем. *САМОРЕЗЫ НЕ МАГНИТЯТСЯ (кроме бур)	бур 3 мм	4,8x19	92,47	
			4,8x25	95,03	
			4,8x32	111,55	
			4,8x38	113,57	
			4,8x50	116,26	
			5,5x19	72,07	
		бур 5 мм	5,5x22	77,53	
			5,5x25	85,48	
			5,5x32	102,76	
			5,5x38	115,74	
			5,5x50	124,74	
			5,5x63	131,04	
		бур 12,5 мм	5,5x38	191,52	
			бур 3 мм	4,8x19	
4,8x25	69,72				
4,8x32	75,56				
4,8x38	82,74				
4,8x50	95,17				
5,5x19	65,34				
бур 5 мм	5,5x25	82,95			
	5,5x32	83,72			
	5,5x38	99,11			
	5,5x50	105,10			
	5,5x60	134,37			
	бур 12,5 мм	5,5x38	141,18		

Примечание:

Сроки поставки Саморезов из нержавеющей стали с буром 1,5-2 месяца!
 Заказы на п/л, г/лист принимаются длиной с шагом 1 см
 Стоимость руб./кв.м указана для общей поверхности.
 Запрещено выставлять упорную в пленку для оцинкованной и нержавеющей продукции!
 При изготовлении профнастила длиной менее 500мм возможно отклонение в длине до 10мм в минус!
 Допуск при изготовлении гладкого листа: по ширине +10мм, по длине до 1,5м +10мм, свыше 1,5м +15мм

Предложение не является публичной офертой! Цены могут быть изменены.
 ВНИМАНИЕ! Предоставляется услуга по ДОСТАВКЕ.

Прайс-лист на ленту стальную (для бронирования кабеля и штрипса)

Цены с учётом НДС действуют с 19.12.2025 г

г.Пермь

Наименование	Цена, руб/тн			
	от 0,5 тн	до 3 тн	до 20 тн	от 20 тн
0,25 оц.	185 400	179 200	173 000	160 700
0,3 оц.	188 800	182 500	176 200	163 600
0,35 оц.	150 000	145 000	140 000	130 000
0,4 оц.	146 200	141 300	136 400	126 700
0,45 оц.	137 000	132 400	127 900	118 700
0,45 Z200 оц.				
0,45 Z225 оц.	176 500	170 600	164 700	153 000
0,5 оц.	3 700	3 600	3 400	3 200
0,5 оц. Z200 оц.				
0,5 оц. Z225 оц.	183 600	177 500	171 400	159 200
0,65 оц.	124 200	120 100	116 000	107 700
0,75 оц.	118 200	114 300	110 400	102 500
ШТРИПС 300/0,45 б/м оц.	136 500	131 900	127 400	118 300

* Изготавливаем бронеленту толщиной от 0,2 до 0,8 мм и шириной от 20мм до 300мм, из оцинкованной,

* Минимальная партия 0,5 тн

* Лента производится в соответствии с нормативными документами ГОСТ 3559-75, ГОСТ 19851-74, ГОСТ

Вся продукция тщательно упаковывается на поддоны, что облегчает транспортировку.

Упаковка производится согласно ГОСТу 3559-75.

Ролики собираются в стопу (укладываются друг на друга) на деревянный поддон массой не более 1 тн. Каждый ролик стянут тремя лентами. Пачка скрепляется упаковочной лентой по ГОСТ 3560 или другой нормативно-технической документации, обертывается в два слоя парафинированной бумагой по ГОСТ 9569, в один слой упаковочной бумагой по ГОСТ 8828 затем упаковывается в полиэтилен или в холстопршивное полотно по нормативно-технической документации. Упакованный пакет закрепляется к поддону упаковочной лентой крест на крест.

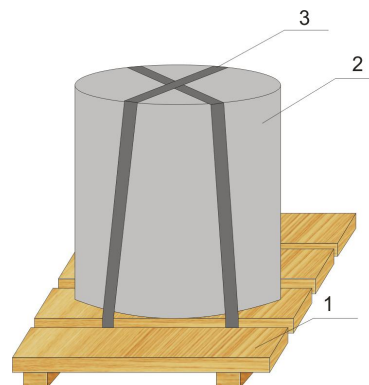

Внимание! Предоставляется услуга по доставке.

Не является публичной офертой



МЕТАЛЛОЦЕНТР

ООО «Квин», Россия, 614068, г. Пермь, ул. Дзержинского, 37
тел./факс: +7 (342) 219-56-60
e-mail: zakaz@kvin.ru
www.kvin.ru, kvin.pф

Цена на РУЛОНЫ Пермь от 19.01.26.

Оцинкованные рулоны			
Толщина	Цвет	Ширина	Цена р/тн
0,35	оц	1250	99 400
0,4	оц	1250	98 100
0,45	оц	1250	90 400
0,5	оц	1250	87 000
0,55	оц	1250	84 900
0,6	оц	1250	83 800
0,65	оц	1250	82 700
0,7	оц	1250	80 500
0,75	оц	1250	78 500
0,8	оц	1250	75 300
0,85	оц	1250	75 200
1	оц	1250	72 200
1,2	оц	1250	73 100
Рулоны с полимерным покрытием			
0,35	8017, 7024, 6005, 1014, 9003	1250	125 100
0,35	5005	1250	125 700
0,35	3005	1250	129 500
0,4	8017	1250	115 900
0,4	9003, 6005, 7004, 7024, 1014	1250	122 700
0,4	5005	1250	123 400
0,4	3003	1250	130 200
0,4	3005, 5002, 6029, 5021	1250	127 200
0,4	1018	1250	133 900
0,45	5005	1250	119 500
0,45	7004, 7024, 8017	1250	103 700
0,45	9003, 6005	1250	118 900
0,45	3005, 5002	1250	123 400
0,65	6005, 8017, 7004	1250	93 300
0,65	3005, 5005, 7024, 9003	1250	95 500
0,5	Шёлк 8017, 7024	1250	145 000
0,5	Rooftop Шёлк Матовый 7024	1250	150 200
0,5	Rooftop Бархат 7024	1250	159 100
0,5	Rooftop Бархат 8017	1250	163 700
Рулоны из нержавеющей стали			
0,4	AISI 304 2B (матовое)	1 250	по запросу
0,5	AISI 304 2B (матовое)	1 250	по запросу
0,6	AISI 304 2B (матовое)	1 250	по запросу
0,7	AISI 304 2B (матовое)	1 250	по запросу
0,8	AISI 304 2B (матовое)	1 250	по запросу

Предложение не является публичной офертой! Цены могут быть изменены.

ВНИМАНИЕ! Предоставляется услуга по ДОСТАВКЕ.



МЕТАЛЛОЦЕНТР

ООО «Квин», Россия, 614068, г. Пермь, ул. Дзержинского, 37
 тел./факс: +7(342)219-56-60
 e-mail: zakaz@kvin.ru
 www.kvin.ru, kvin.pф

Прайс-лист на штрипс

Цены с учётом НДС действуют с 19.12.2025 г

г. Пермь

Толщина продукции	Штрипс 137				Штрипс 620			
	Цена, руб/тн				Цена, руб/тн			
	Меньше 1 тн	1-5 тн	5-10 тн	Больше 10 тн	Меньше 1 тн	1-5 тн	5-10 тн	Больше 10 тн
Оцинкованное покрытие								
0.3*	141 200	135 000	131 400	128 900	140 500	134 400	130 700	128 300
0.35*	144 400	138 100	134 400	131 800	143 700	137 400	133 700	131 200
0.4	114 300	109 300	106 400	104 400	113 700	108 800	105 800	103 900
0.45	111 400	106 500	103 600	101 700	110 800	106 000	103 100	101 200
0.5	104 200	99 700	97 000	95 200	103 700	99 200	96 500	94 700
0.55	100 400	96 100	93 500	91 700	100 000	95 600	93 000	91 300
0.6	99 100	94 800	92 300	90 500	98 700	94 400	91 800	90 100
0.65	98 000	93 700	91 100	89 400	97 500	93 200	90 700	89 000
0.7	95 700	91 600	89 100	87 400	95 200	91 100	88 600	87 000
0.75	92 200	88 200	85 800	84 100	91 700	87 700	85 300	83 700
0.8	91 000	87 000	84 600	83 100	90 500	86 600	84 200	82 700
0.85	89 100	85 200	82 900	81 400	88 700	84 800	82 500	81 000
0.9	86 700	82 900	80 600	79 100	86 200	82 500	80 200	78 700
1.1	84 300	80 600	78 400	77 000	83 900	80 200	78 000	76 600
1.2	84 300	80 600	78 400	77 000	83 900	80 200	78 000	76 600
1.5	98 300	94 000	91 500	89 800	97 800	93 600	91 000	89 300
Полимерное покрытие								
0.4 SP RAL 1014	146 900	140 500	136 700	134 100	146 200	139 800	136 000	133 500
0.4 SP RAL 3005	152 000	145 400	141 500	138 800	151 300	144 700	140 800	138 200
0.4 SP RAL 5005	147 600	141 200	137 400	134 800	146 900	140 500	136 700	134 100
0.4 SP RAL 6005	146 900	140 500	136 700	134 100	146 200	139 800	136 000	133 500
0.4 SP RAL 7024	146 900	140 500	136 700	134 100	146 200	139 800	136 000	133 500
0.4 SP RAL 8017	146 900	140 500	136 700	134 100	146 200	139 800	136 000	133 500
0.4 SP RAL 9003	150 900	144 400	140 400	137 800	150 200	143 700	139 800	137 200
0.45 SP RAL 1014	144 200	137 900	134 200	131 700	143 500	137 200	133 500	131 000
0.45 SP RAL 1018	157 000	150 200	145 100	143 400	156 300	149 500	145 400	142 700
0.45 SP RAL 3003	152 800	146 100	142 100	139 500	152 000	145 400	141 400	138 800
0.45 SP RAL 3005	149 400	142 900	139 000	136 400	148 700	142 200	138 300	135 700
0.45 SP RAL 5002	149 400	142 900	139 000	136 400	148 700	142 200	138 300	135 700
0.45 SP RAL 5005	144 900	138 600	134 800	132 300	144 200	137 900	134 200	131 700
0.45 SP RAL 5021	149 400	142 900	139 000	136 400	148 700	142 200	138 300	135 700
0.45 SP RAL 6002	144 200	137 900	134 200	131 700	143 500	137 200	133 500	131 000
0.45 SP RAL 6005	144 200	137 900	134 200	131 700	143 500	137 200	133 500	131 000
0.45 SP RAL 6029	149 400	142 900	139 000	136 400	148 700	142 200	138 300	135 700
0.45 SP RAL 7004	144 200	137 900	134 200	131 700	143 500	137 200	133 500	131 000
0.45 SP RAL 7024	144 200	137 900	134 200	131 700	143 500	137 200	133 500	131 000
0.45 SP RAL 8017	144 200	137 900	134 200	131 700	143 500	137 200	133 500	131 000
0.45 SP RAL 9003	144 200	137 900	134 200	131 700	143 500	137 200	133 500	131 000
0.45 SP RAL 9006	161 800	154 700	150 500	147 700	161 000	154 000	149 800	147 000
0.5 SP RAL 3005	144 900	138 600	134 800	132 300	144 200	137 900	134 200	131 700
0.5 SP RAL 5002	144 900	138 600	134 800	132 300	144 200	137 900	134 200	131 700
0.5 SP RAL 5005	140 500	134 400	130 700	128 300	139 800	133 700	130 100	127 600
0.5 SP RAL 6005	139 800	133 700	130 000	127 600	139 100	133 000	129 400	127 000
0.5 SP RAL 7004	143 800	137 600	133 800	131 300	143 100	136 900	133 100	130 700
0.5 SP RAL 7024	139 800	133 700	130 000	127 600	139 100	133 000	129 400	127 000
0.5 SP RAL 8017	139 800	133 700	130 000	127 600	139 100	133 000	129 400	127 000
0.5 SP RAL 9003	139 800	133 700	130 000	127 600	139 100	133 000	129 400	127 000
0.5 SP RAL 9006	158 700	151 800	147 600	144 900	157 900	151 000	146 900	144 200
0.7 SP RAL 3005	137 900	131 900	128 300	125 900	137 200	131 300	127 700	125 300
0.7 SP RAL 5005	133 500	127 700	124 200	121 900	132 800	127 000	123 600	121 300
0.7 SP RAL 6005	132 800	127 000	123 500	121 200	132 100	126 400	122 900	120 600
0.7 SP RAL 7004	132 800	127 000	123 500	121 200	132 100	126 400	122 900	120 600
0.7 SP RAL 7024	132 800	127 000	123 500	121 200	132 100	126 400	122 900	120 600
0.7 SP RAL 8017	132 800	127 000	123 500	121 200	132 100	126 400	122 900	120 600
0.7 SP RAL 9003	132 800	127 000	123 500	121 200	132 100	126 400	122 900	120 600
0.45 DP RAL 7024/7024	163 900	156 800	152 500	149 700	163 100	156 000	151 800	148 900
0.45 DP RAL 8017/8017	163 900	156 800	152 500	149 700	163 100	156 000	151 800	148 900
0.5 DP RAL Медный металл	219 900	210 400	204 600	200 800	218 800	209 300	203 600	199 800
0.5 Rooftop Шелк 7024	165 300	158 100	153 800	150 900	164 500	157 300	153 000	150 200
0.5 Rooftop Шелк 8017	165 300	158 100	153 800	150 900	164 500	157 300	153 000	150 200
0.5 Rooftop Шелк 7024 Матовый	171 200	163 800	159 300	156 300	170 400	163 000	158 500	155 600
0.5 Rooftop Бархат 7024	181 200	173 300	168 600	165 500	180 300	172 500	167 800	164 700
0.5 Rooftop Бархат 8017	183 400	175 400	170 600	167 400	182 500	174 600	169 800	166 600
0.5 Rooftop Бархат 9005	182 900	175 000	170 200	167 000	182 000	174 100	169 400	166 200
0.5 MPF Texture 7024	179 300	171 500	166 800	163 700	178 400	170 700	166 000	162 900
0.5 MPF Texture 8017	179 300	171 500	166 800	163 700	178 400	170 700	166 000	162 900
0.45 SteelArt Античный Дуб 3Д	186 300	178 200	173 300	170 100	185 400	177 300	172 500	169 200
0.45 SteelArt Дикий Камень	186 300	178 200	173 300	170 100	185 400	177 300	172 500	169 200
0.45 SteelArt Золотой Орех 3Д	186 300	178 200	173 300	170 100	185 400	177 300	172 500	169 200
0.5 SteelArt Античный Дуб 3Д	187 200	179 000	174 100	170 900	186 200	178 200	173 300	170 100
0.5 SteelArt Дикий Камень	187 200	179 000	174 100	170 900	186 200	178 200	173 300	170 100
0.5 SteelArt Золотой Орех 3Д	187 200	179 000	174 100	170 900	186 200	178 200	173 300	170 100

* Штрипс – стальная лента, скрученная в рулик, шириной от 10 мм до 1240 мм, с разными покрытиями металла.
 Область применения штрипса широка:
 - Его используют в качестве заготовок в производстве;
 - Наиболее востребованными штрипсы являются при проведении процессов обработки: упаковки, профилизации, гнутья, штампования;
 - Часто штрипсы используют для изготовления армирующих профилей, профилей для крепления гипсокартона, производство заготовок для штамповочной продукции и т.д.

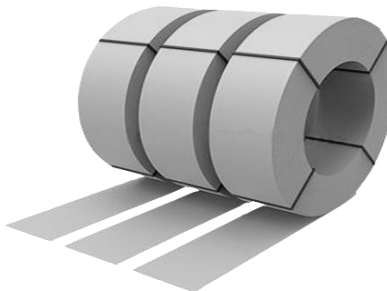

Характеристика аннин:

Толщина металла	0.15-2.0 мм
Покрытие металла	Оцинкованное
	Холодокатаное
	Горячекатаное
	Нержавеющее
Ширина разрезаемого металла (заготовки, исходного рулона)	Алюминиевое
	Полиэстер
Ширина ленты	600..1250 мм
Максимальная масса исходного рулона	от 10 мм
Внутренний диаметр рулона	10 тн
Наружный диаметр рулона	200 и 508 мм
	до 1500 мм

Внимание! Предоставляется услуга по доставке.
 Не является публичной офертой



МЕТАЛЛОЦЕНТР

ООО «Квин», Россия, 614068, г. Пермь, ул. Дзержинского, 37
тел./факс: +7(342)219-56-60
e-mail: zakaz@kvin.ru
www.kvin.ru, kvin.pф

Цены с учётом НДС действуют с 26.10.2025 г. ОПТ 3

Профиль для ГКЛ	Кол-во шт. в уп.		Цена, руб./шт. (3м)			Цена со скидкой 30%, руб./пог.м н/к 0,5 мм
	мал.	бол.	0,45 мм	0,5 мм	0,6 мм	
ППН 27x28 (3м)	24	720	71,8	76,9	89,3	17,9
ПП 60x27 (3м)	12	432	111,1	119	138,4	27,8
ПН 50x40 (3м)	12	288	112,8	119	138,4	27,8
ПН 75x40 (3м)	12	240	139,5	149,6	173,9	34,9
ПН 100x40 (3м)	8	144	169,8	175,9	204,5	41,0
ПС 50x50 (3м)	12	288	151,4	162,2	188,5	37,8
ПС 50x75 (3м)	12	180	175,9	188,5	219,1	44,0
ПС 100x50 (3м)	8	144	200,5	214,9	249,7	50,1

Комплектующие для монтажа	Кол-во шт. в уп.	Цена, руб./шт.
Прямой подвес для профилей ПП60x27 с ушками 0,7x30x280	300	5
Прямой подвес для профилей ПП60x27 с ушками 0,8x294	300	5,5
Рейка выравнивающая "Маячок" (6 мм)	50	49,8
Рейка выравнивающая "Маячок" (10 мм)	50	63,6
Профиль перфорированный угловой 20x20 (оц.)	50	69,3
Профиль перфорированный угловой 25x25 (оц.)	50	86,1
Профиль угловой сетчатый (УЗ5)	100	84,1
Соединитель одноуровневый профилей ПП60x27 (краб)	50	20,1
Удлинитель профилей ПП 60x27	50	11,4

Стандартная длина металлопрофилей составляет 3 метра.

По индивидуальному заказу имеем возможность изготовить профиль интересующей Вас длины (в диапазоне от 2 до 4 метров).

Внимание! Со склада ПЗП профиля для ГКЛ РАЗРЕШЕНО отгружать поштучно ТОЛЬКО при условии самовывоза в г.Пермь, комплектующие для монтажа отгружаются кратно упаковкам !

При отгрузке со складов ПЗП в регионах Профиля для ГКЛ и комплектующие для монтажа отгружаются кратно упаковкам !

Предложение не является публичной офертой! Цены могут быть изменены.

ВНИМАНИЕ! Предоставляется услуга по ДОСТАВКЕ.



МЕТАЛЛОЦЕНТР

ООО «Квин», Россия, 614068, г. Пермь, ул. Дзержинского, 37

тел./факс: +7(342)219-56-60

e-mail: zakaz@kvin.ru

www.kvin.ru, kvin.ru.pф

Оптовый прайс

Цены указаны с НДС, действуют с 16.10.2025г.

Штакетник



Схема	Наименование	Цена*							
		Оцинкованный	Полимер			Normal Roofing Шекс/SteelArt	Двухсторонний полимер	Двухсторонний Медный металл	Roofтор Бархат
		руб./п.м	SP RAL	SP RAL 3003, 5021	SP RAL 1018	руб./п.м	руб./п.м	руб./п.м	руб./п.м
	Штакетник металлический Длина - 0,2 - 3м Общая ширина - 85 мм Рекомендуемое количество: 8 шт на 1 пог.м без завальцовки Стандартные цвета RAL: 3005, 6005, 7024, 8017 Цвета, изготавливаемые от 400 пог.м* Оцинкованный RAL: 1014, 1018, 3003, 5005, 5021, 6002, 6029, 7004, 9003, 9006 Двухсторонний DP RAL: 7024/7024, 8017/8017, Медный металл / Медный металл Roofтор Бархат: 7024, 8017, 9005 Roofтор Шекс: 7024, 8017 SteelArt: Дуб античный, Золотой орех 3D, Дуб античный 3D, Дикая камень SteelArt: Дуб античный	40	60	63	66	82	75	123	106
	Штакетник металлический полукруглый широкий Длина - 0,2 - 3м Общая ширина - 105 мм Рекомендуемое количество: 6-7 шт на 1 пог.м без завальцовки Стандартные цвета RAL: 8017 Цвета, изготавливаемые от 400 пог.м* Оцинкованный RAL: 1014, 1018, 3003, 5005, 5021, 6002, 6005, 6029, 7004, 7024, 9003, 9006 Двухсторонний DP RAL: 7024/7024, 8017/8017, Медный металл / Медный металл Roofтор Бархат: 7024, 8017, 9005 Roofтор Шекс: 7024, 8017 SteelArt: Дуб античный, Золотой орех 3D, Дуб античный 3D, Дикая камень	58	88	93	95	113	108	135	126
	Штакетник металлический полукруглый широкий Длина - 0,2 - 3м Общая ширина - 105 мм Рекомендуемое количество: 6-7 шт на 1 пог.м скрытая завальцовка Стандартные цвета RAL: 3005, 5002, 6005, 7024, 8017 Двухсторонний DP RAL: 7024/7024, 8017/8017 Цвета, изготавливаемые от 400 пог.м* Оцинкованный RAL: 1014, 1018, 3003, 5005, 5021, 6002, 6029, 7004, 9003, 9006 Двухсторонний DP RAL: Медный металл / Медный металл Roofтор Бархат: 7024, 8017, 9005 Roofтор Шекс: 7024, 8017 SteelArt: Дуб античный, Золотой орех 3D, Дуб античный 3D, Дикая камень	60	90	95	97	115	110	148	128
	Штакетник металлический П-образный широкий Длина - 0,2 - 3м Общая ширина - 105 мм Рекомендуемое количество: 6-7 шт на 1 пог.м без завальцовки Стандартные цвета RAL: 8017 Цвета, изготавливаемые от 400 пог.м* Оцинкованный RAL: 1014, 1018, 3003, 5005, 5021, 6002, 6005, 6029, 7004, 7024, 9003, 9006 Двухсторонний DP RAL: 7024/7024, 8017/8017, Медный металл / Медный металл Roofтор Бархат: 7024, 8017, 9005 Roofтор Шекс: 7024, 8017 SteelArt: Дуб античный, Золотой орех 3D, Дуб античный 3D, Дикая камень	52	78	81	83	103	93	135	126
	Штакетник металлический П-образный широкий Длина - 0,2 - 3м Общая ширина - 105 мм Рекомендуемое количество: 6-7 шт на 1 пог.м скрытая завальцовка Стандартные цвета RAL: 3005, 5002, 6005, 7024, 8017 Двухсторонний DP RAL: 7024/7024, 8017/8017 Цвета, изготавливаемые от 400 пог.м* Оцинкованный RAL: 1014, 1018, 3003, 5005, 5021, 6002, 6029, 7004, 9003, 9006 Двухсторонний DP RAL: Медный металл / Медный металл Roofтор Бархат: 7024, 8017, 9005 Roofтор Шекс: 7024, 8017 SteelArt: Дуб античный, Золотой орех 3D, Дуб античный 3D, Дикая камень	54	80	83	85	105	95	148	128

Схема	Наименование	Руб./шт.	Высность поддона	Упаковка*	Примечание	НАШЕНКИ		
						ШТАКЕТНИК	Пакет (загрузка)	
	Поддон для штакетника 870x1200	560	Максимальное кол-во малых паллет* на поддоне: - штакетника 85мм - 150 шт. (максимальное кол-во штакетин 85мм - 1800 шт.) - штакетника 105мм - 120 шт. (максимальное кол-во штакетин 105мм - 1200 шт.)	Максимальная длина продукции (штакетника), которую можно упаковать на данный поддон, 1100 мм	Максимальная длина продукции (штакетника), которую можно упаковать на данный поддон, 1500 мм	Менее 60 шт. (под заказ)	2000 руб.	
	Поддон для штакетника 870x1600	595						Максимальная длина продукции (штакетника), которую можно упаковать на данный поддон, 1500 мм
	Поддон для штакетника 870x2150	735						Максимальная длина продукции (штакетника), которую можно упаковать на данный поддон, 2050 мм
	Поддон для штакетника 870x3150	1080						Максимальная длина продукции (штакетника), которую можно упаковать на данный поддон, 3000 мм
	Поддон для штакетника 560x1200	465	Максимальное кол-во малых паллет* на поддоне: - штакетника 85мм - 48 шт. (максимальное кол-во штакетин 85мм - 480 шт.) - штакетника 105мм - 18 шт. (максимальное кол-во штакетин 105мм - 180 шт.)	Максимальная длина продукции (штакетника), которую можно упаковать на данный поддон, 1100 мм	Максимальная длина продукции (штакетника), которую можно упаковать на данный поддон, 1500 мм	Менее 60 шт. (под заказ)	2000 руб.	
	Поддон для штакетника 560x1600	520						Максимальная длина продукции (штакетника), которую можно упаковать на данный поддон, 1500 мм
	Поддон для штакетника 560x2150	685						Максимальная длина продукции (штакетника), которую можно упаковать на данный поддон, 2050 мм
	Поддон для штакетника 560x3150	950						Максимальная длина продукции (штакетника), которую можно упаковать на данный поддон, 3000 мм
	Поддон для штакетника 390x1200	300	Максимальное кол-во малых паллет* на поддоне: - штакетника 85мм - 24 шт. (максимальное кол-во штакетин 85мм - 240 шт.) - штакетника 105мм - 18 шт. (максимальное кол-во штакетин 105мм - 180 шт.)	Максимальная длина продукции (штакетника), которую можно упаковать на данный поддон, 1100 мм	Максимальная длина продукции (штакетника), которую можно упаковать на данный поддон, 1500 мм	Менее 60 шт. (под заказ)	2000 руб.	
	Поддон для штакетника 390x1600	335						Максимальная длина продукции (штакетника), которую можно упаковать на данный поддон, 1500 мм
	Поддон для штакетника 390x2150	410						Максимальная длина продукции (штакетника), которую можно упаковать на данный поддон, 2050 мм
	Поддон для штакетника 390x3150	700						Максимальная длина продукции (штакетника), которую можно упаковать на данный поддон, 3000 мм
	Упаковка штакетника на поддон	125	При выставлении поддона для штакетника упаковку на поддон выставлять ОБЯЗАТЕЛЬНО.					

НАШЕНКИ	
Объем партии (одного цвета, типа профиля, толщина)	Пакет (загрузка)
Менее 60 шт. (под заказ)	2000 руб.

*При изготовлении нестандартных цветов допустимы отклонения до +5%.
*Плата за товар производится в соответствии с фактически изготовленным количеством продукции.
*Штакетник упаковывается в малые пакеты по 10 штук.
*Весь штакетник выкладывается в защитной упаковочной пленке
*При заказе менее 60 п.м. (стандартных цветов RAL, DP RAL, SteelArt) - наценка 2000 руб.

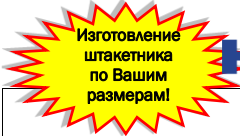
Прайс-лист на услуги лазерной резки от 07.03.2024
 Цены указаны с НДС

Лазерная резка – современный высокоэффективный метод металлообработки. Раскрой металлического листа данным способом осуществляется с максимальной точностью и скоростью.

Наше Оборудование:

Оптоволоконный лазерный станок для резки металла MetalTec 1530S
Технические характеристики:
 Максимальный размер листа, мм 1500 x 3000
 Скорость нарезки, м/мин 140-200
 Точность резки, мм 0,01
 Точность позиционирования, мм ±0,03



Преимущества лазерной резки:

- Не требуется последующая обработка (линия реза получается гладкой и ровной);
- Изготавливаются детали с любым сложным контуром по выгодной цене;
- Экономится сырьевой материал (отходы практически отсутствуют или образуются в минимальном количестве);
- Гарантировано отсутствие брака за счет автоматизации технологического процесса.

Стоимость лазерной резки, руб/пог.м*

Толщина металла, мм	Углеродистая сталь, руб/пог.м	Однородная сталь, руб/пог.м	Перехлывающая сталь, руб/пог.м	Алюминий, руб/пог.м	Медь, латунь, руб/пог.м
0,5	8	10	13		
0,55	8	10	13		
0,6	8	10	13		
0,65	8	10	13		
0,7	8	10	13		
0,75	8	10	13		
0,8	9	12	16		
0,85	9	12	16		
0,9	9	12	16		
0,95	9	12	16		
1,0	10	13	17	28	38
1,2	12	16	23	32	45
1,5	14	19	26	37	57
2	17	22	32	40	68
2,5	22	29	38	55	74
3	26	34	41	68	78
4	35		66	94	108
5	45		83	130	148
6	57		110	168	
8	73		172		
10	94				
12	118				
14	141				
16	177				
18	222				
20	280				
маркировка, гравировка, руб/час	цена по запросу				будем ли делать?
Минимальная стоимость заказа составляет 3000 руб.					

* Стоимость маркировки ударным способом указана за символ (т.е. изображение цифры или буквы в формате кириллица)

1. В прайсе указаны базовые цены за погонный метр резки листового металла, без учёта стоимости материала! Окончательный расчёт стоимости работ зависит от количества и сложности деталей, количества замкнутых контуров, вспомогательных работ и т.д., определяется после подготовки рабочей программы станка.
2. Заказы принимаются в электронном виде на почту marketing@kvin.ru, эскизы/чертежи принимаются в формате dxf, dwg. Также имеется возможность у нас заказать эскиз/чертёж по образцу заказчика, за дополнительную оплату (стоимость зависит от сложности эскиза).
3. Минимальная стоимость заказа составляет 3000 руб.
4. Есть возможность изготовления пробной единицы продукции для оценки качества и соответствия стандартам.
5. Имеется возможность выполнения других работ по металлообработке: гравировка, маркировка, порошковое окрашивание, гибка, рубка, сварка и т.д.

Для заказа на услугу лазерной резки или других работ по металлообработке достаточно связаться с нами по телефону +7(342) 219-56-60 или написав на e-mail: zakaz@kvin.ru

ВНИМАНИЕ! Предоставляется услуга по ДОСТАВКЕ.
 Не является публичной офертой



МЕТАЛЛОЦЕНТР

ООО «Квин», Россия, 614068, г. Пермь, ул. Дзержинского, 37
 тел./факс: +7(342)219-56-60
 e-mail: zakaz@kvin.ru
 www.kvin.ru, kvin.ru

ПРАЙС опт ООО «Квин» на КПИ от 10.10.2025

условия оплаты: 100% предоплата

Цена без НДС за 1 км

Размер	ВВГнг	ВВГнг-LS	ВББШнг	ВББШнг-LS	АВВГ	АВВГнг-LS	АВБШВок	АВБШВнг	АПВБШВ	Размер	КГ-ХЛ 380	КГ-ХЛ 660	Размер	КВВГнг-LS
3x1,5-0,66	49 011	49 011	73 886	73 886						1X10	92 461	92 461	4x1	42 494
3x2,5-0,66	76 711	76 711	103 958	103 958						1X16	138 051	138 051	4x1,5	60 538
3x4-0,66	119 785	119 785	137 563	137 563						1X25	211 997	211 997	4x2,5	95 618
3x6-0,66	176 425	176 425	196 721	196 721						1X35	306 431	306 431	4x4	152 245
3x10-0,66	275 000	275 000	310 051	310 051						1X50	421 225	421 225	4x6	218 634
4x1,5-0,66	64 382	64 382	78 940	78 940						1x70	591 255	591 255	5x1	52 146
4x2,5-0,66	100 448	100 448	116 929	116 929						1X95	778 122	778 122	5x1,5	75 660
4x4-0,66	157 491	157 491	177 264	177 264						1x120	967 941	967 941	5x2,5	117 874
4x6-0,66	230 213	230 213	255 480	255 480						1x150	1 210 030	1 210 030	5x4	188 819
4x10-0,66	380 434	380 434	401 077	401 077	66 000	65 823	94 500			1x185	1 496 322	1 496 322	5x6	273 312
4X16-0,66	579 658	579 658	619 710	619 710	98 162	102 536	127 100		121 891	1x240	1 965 120	1 965 120	7x1	71 958
4X25-0,66	906 994	906 994	930 779	930 779	149 986	154 771	185 084		178 078	2X1,5	42 000	42 000	7x1,5	102 866
										2X2,5	61 241	61 241	7x2,5	161 668
4X35-0,66	1 268 918	1 268 918	1 266 443	1 266 443	186 742	195 675	226 411		221 619	2X4	88 518	88 518	7x4	255 684
4X50-0,66	1 655 112	1 655 112	1 685 439	1 685 439	251 514	253 381	301 500	294 101	278 714	2X6	126 472	126 472	7x6	381 065
4X70-1	2 405 624	2 405 624	2 443 798	2 443 798	325 000	374 616	350 806	354 499		3X1,5	54 030	54 030	10x1	101 317
4X95-1	3 275 332	3 275 332	3 299 616	3 299 616	439 490	487 099	483 306	469 110		3X2,5	89 884	89 884	10x1,5	145 506
4X120-1	4 089 219	4 089 219	4 095 755	4 095 755	537 694	591 562	586 577	574 982		3X4	126 875	126 875	10x2,5	229 466
4X150-1	5 104 154	5 104 154	5 103 225	5 103 225	662 975	712 064	712 005	690 824		3X6	177 625	177 625	10x4	363 844
4X185-1	6 210 451	6 210 451	6 257 932	6 257 932	817 542	905 169	870 886	867 573		3x10	322 625	322 625	14x1	137 956
4X240-1	8 148 107	8 148 107	8 272 119	8 272 119	1 043 635	1 183 125	1 120 000	1 122 167		3x16	504 257	504 257	14x1,5	199 462
5x1,5-0,66	79 543	79 543	95 471	95 471						3X1,5+1X1,5	69 158	69 158	14x2,5	316 202
5x2,5-0,66	124 552	124 552	142 708	142 708						3X2,5+1X1,5	100 034	100 034	19x1	184 184
5x4-0,66	195 708	195 708	217 690	217 690						3X4+1X2,5	148 900	148 900	19x1,5	267 415
5x6-0,66	283 518	283 518	312 547	312 547						3X6+1X4	217 310	217 310	19x2,5	445 484
5x10-0,66	464 288	464 288	496 988	496 988			112 115			3X10+1X6	355 559	355 559	27x1	269 490
5X16-0,66	724 992	724 992	758 126	758 126	118 431	124 375	150 115			3x16+1x6	525 024	525 024	27x1,5	379 028
5X25-0,66	1 117 461	1 117 461	1 149 413	1 149 413	183 744	192 367	221 083			3x25+1x10	783 658	783 658	27x2,5	633 143
5X35-0,66	1 573 281	1 573 281	1 561 689	1 561 689	227 843	237 214	271 310			3x35+1x10	1 057 698	1 057 698	37x1	368 923
5X50-0,66	2 100 789	2 100 789	2 190 672	2 190 672			360 000			3x50+1x16	1 563 139	1 563 139	37x1,5	535 583
5X70-1	3 040 811	3 040 811	3 053 899	3 053 899			401 533			3x70+1x25	2 149 507	2 149 507	37x2,5	867 273
5X95-1	4 074 773	4 074 773	4 105 821	4 105 821			544 743			3x95+1x35	2 822 288	2 822 288	Размер	КВВГнг-LS
5X120-1	5 097 574	5 097 574	5 105 535	5 105 535			672 904			3x120+1x35	3 521 031	3 521 031	4x1	45 562
5x150-1	6 349 687	6 349 687	6 381 577	6 381 577			882 245			3x150+1x50	4 453 312	4 453 312	4x1,5	65 083
5x185-1	7 772 208	7 772 208	7 838 147	7 838 147			1 091 843			3x185+1x95	5 934 671	5 934 671	4x2,5	98 904
5x240-1	10 232 242	10 232 242	10 394 901	10 394 901			1 369 950			3x240+1x120	7 643 125	7 643 125	4x4	154 710
										4x1,5	69 352	69 352	4x6	229 667
										4x2,5	108 746	108 746	5x1	56 919
										4x4	161 357	161 357	5x1,5	79 238
										4X6	230 223	230 223	5x2,5	121 482
										4X10	383 585	383 585	5x4	190 102
										4x16	604 753	604 753	5x6	289 410
										4x25	958 987	958 987	7x1	75 743
										4x35	1 258 600	1 258 600	7x1,5	106 714
										4x50	1 763 163	1 763 163	7x2,5	165 589
										4x70	2 538 583	2 538 583	7x4	260 250
										4x95	3 331 290	3 331 290	7x6	392 002
										5x1,5	91 920	91 920	10x1	107 702
										5x2,5	138 433	138 433	10x1,5	152 079
										5x4	212 111	212 111	10x2,5	236 226
										5x6	308 188	308 188	10x4	382 462
										5x10	509 411	509 411	14x1	145 007
										5x16	790 788	790 788	14x1,5	206 794
										5X4	203 451	203 451	14x2,5	323 866
										5x6	289 757	289 757	19x1	191 942
										5x10	492 008	492 008	19x1,5	275 517
										5x16	750 605	750 605	19x2,5	435 687
										5x25	1 218 000	1 218 000	27x1	267 790
										5x35	1 589 451	1 589 451	27x1,5	388 638
										5x50	2 267 451	2 267 451	27x2,5	635 561
										5x70	3 217 642	3 217 642	37x1	382 422
										5x95	4 271 772	4 271 772	37x1,5	538 755
										5x120	0	0	37x2,5	868 660
										5x150	0	0		
										5x185	0	0		
										3x10	273 151			

Вид отдачи тары	Сечение ПТЖ кабель
Размотка с бухт	До 10 мм2 > 10 мм2
Размотка с барабанов	До 10 мм2 (включительно)
	До 35 мм2 (включительно)
	До 120 мм2 (включительно) От 150 мм2

ТИП ТАРЫ	Цена продажи без НДС
22	4000
20	4000
18	4000
17	2500
16	2500
14	3500
12	2200
10	2100
8	1300