



Кровля. Фасад. Забор.

Дзержинского, 43.
тел.: 270-10-15

profil@kvin.ru
www.kvin.ru



www.kvin.ru

Прайс от 03.12.2024

Отделы продаж:

ЦЕНТРАЛЬНЫЙ ОФИС

ул. Дзержинского, 43, тел. 270-10-15

МОТОВИЛИХА

ТЦ Гудвин, ул. Уральская, 63 п.2, тел. 270-12-04

ГАЙВА

ТЦ Центральный, ул. Писарева, 25, 2 этаж, тел. 209-80-90

ТИХИЙ КОМПРОС

Комсомольский проспект, 75, тел. 209-00-11

ИНДУСТРИАЛЬНЫЙ Р-Н

ул. Рязанская, 103, тел. 258-23-00

ПРАЙСОВЫЕ ЦЕНЫ НА ПРОДУКЦИЮ ПЕРМСКОГО ЗАВОДА ПРОФНАСТИЛА

		ДЕЙСТ. ОТ	
2	ПРОФНАСТИЛ, ПРОФИЛЬ ДЕКОРАТИВНЫЙ, ГЛАДКИЙ ЛИСТ	14.11.2024	Акция
3	ПРОФНАСТИЛ ИЗ НЕРЖАВЕЮЩЕЙ СТАЛИ	03.12.2024	
4	БРОНЕЛЕНТА	03.12.2024	
5	Штрипс 137/620	03.12.2024	
6	ФАЛЬЦЕВАЯ КРОВЛЯ	30.07.2024	
7	ШТАКЕТНИК Квин	20.08.2024	
8	ДОБОРНЫЕ ЭЛЕМЕНТЫ №1/2	06.06.2024	
9	ДОБОРНЫЕ ЭЛЕМЕНТЫ №2/2 Снегозадержатель КВИН	31.05.2024	
10	ПРОФИЛИ ДЛЯ ГИПСОКАРТОНА (ГКА)	07.06.2024	
11	ЗАБОР	18.10.2024	
12	ЗАБОР-ЖАЛЮЗИ	07.03.2024	
13-24	Элементы безопасности кровли РУФСИСТЕМС	04.07.2024	
25	КОЗЫРЬКИ	29.10.2024	
26	Водосточная система КВИН	16.10.2024	
27	ВОДОСТОЧНАЯ СИСТЕМА GRAND LINE	19.02.2024	
28	ВОДОСТОЧНАЯ СИСТЕМА OSNO	04.07.2024	
29	ВОДОСТОЧНАЯ СИСТЕМА ОРТИМА	07.03.2024	Акция
30	ВОДОСТОЧНАЯ СИСТЕМА VAUFORT	07.03.2024	Акция
31-32	Водосточная система STANDARD Дёке	15.08.2024	
33-34	Водосточная система PREMIUM Дёке	15.08.2024	
35-36	Водосточная система LUX Дёке	15.08.2024	
37	Чердачные лестницы DÖCKE	15.08.2024	Новинка
38	УТЕПЛИТЕЛЬ, ОСП Döcke	15.11.2024	Новинка
39-42	Гибкая черепица Döcke	27.08.2024	Новинка
43	ЛИНЕАРНЫЕ ПАНЕЛИ И МЕТАЛЛИЧЕСКИЙ САЙДИНГ	19.09.2024	
44	САМОРЕЗЫ	27.08.2024	
45	ПРОХОДКИ КРОВЕЛЬНЫЕ	01.08.2024	
46	ВЕНТИЛЯЦИОННЫЕ ЭЛЕМЕНТЫ VIOTTO	10.09.2024	
47	ИЗДЕЛИЯ ИЗ МЕТАЛЛА	18.10.2024	
48	СТЕЛЛАЖИ	07.03.2024	
49	ГРЯДКИ, ДУГИ	15.03.2024	
50	ДЫМОХОДЫ-МОНО	07.03.2024	
51	ДЫМОХОДЫ-СЭНДВИЧ	07.03.2024	
52	ДЫМОХОДЫ-КОМПЛЕКТУЮЩИЕ	07.03.2024	
53-54	ПЛЁНКИ, УПЛОТНИТЕЛИ КРОВЕЛЬНЫЕ	24.09.2024	
55-58	Виниловый сайдинг Döcke PREMIUM, STANDARD	15.08.2024	
59-60	Виниловый сайдинг Döcke LUX, BERGART	15.08.2024	
61-62	УСЛУГИ И УПАКОВКА	11.11.2024	
63	ШКАФЫ МЕТАЛЛИЧЕСКИЕ	05.03.2024	
64	Электрошкафы, телекоммуникационные шкафы	20.11.2024	
65	ПЕРФОРАЦИЯ	07.03.2024	
66	ПОРОШКОВАЯ ОКРАСКА	07.11.2024	
67	ЛАЗЕРНАЯ РЕЗКА	07.03.2024	

-50%

Не является публичной офертой.

Цены могут отличаться от приведенных на сайте.

Цены уточняйте у менеджеров по тел. 270-10-15



ПЕРМСКИЙ ЗАВОД ПРОФНАСТИЛА



г. Пермь, ул. Дзержинского, 43 тел.: +7(342)270-10-15

ТЦ «Гудини», ул. Уральская, 63 п.2 тел.: +7(342)270-12-04

ЦЕНТРАЛЬНЫЙ ОФИС

МОТОБИЛКА

ул. Писарева, 25, 2 этаж тел.: +7(342)209-80-90

КОММЕРЧЕСКИЙ ПРОФИЛЬ Т/С тел.: +7(342)209-00-11

ул. Резавская, 103 тел.: +7(342)258-23-00

ГАЙБА

ТИХИЙ КОМПЛОС

ИНДУСТРИАЛЬНЫЙ Р/Н

e-mail: marketing@kvin.ru



WWW.KVIN.RU

ГАРАНТИЯ 15 ЛЕТ на покрытие 0,5 DP RAL Медный металл/ Медный металл/ ГАРАНТИЯ 25 ЛЕТ на покрытие Normal Roofart Шелк и Roofart Бархат

Розничный прайс-лист от 14.11.2024 Цены указаны с НДС

Оцинкованное покрытие

Table with columns for profile types (C8, C10, HC10, H20, C20, C21, HC35, C44, H60, H75, Гладкий лист) and rows for dimensions and prices.

Полимерное покрытие

Table with columns for profile types (C8, C10, HC10, H20, C20, C21, HC35, C44, H60, H75, Гладкий лист) and rows for various polymer coating profiles and prices.

Покрытие гладкого листа с полимерным покрытием защитной пленкой 20μ/пог.м. Покрытие гладкого листа с покрытием Texture, SteelArt, Roofart Бархат защитной пленкой 30μ/пог.м

Профиль декоративный

Table comparing decorative profiles: 'Классик' and 'СуперКлассик' with dimensions and prices.

Лист профимпрованный 2 сорт

Table for 'Лист профимпрованный 2 сорт' showing prices per square meter and per square meter for different profiles.

Гарантия качества на продукцию составляет 60 месяцев при соблюдении... ГАРАНТИЯ 15 ЛЕТ на покрытие... ГАРАНТИЯ 25 ЛЕТ на покрытие... НАЦЕНКИ... ПРОФНАСТИЛ/ ПРОФИЛЬ ДЕКОРАТИВНЫЙ/ ГЛАДКИЙ ЛИСТ... Объем партии (одного цвета, типа профиля, толщины) Наценка (за партию) Меньше 30 пог.м (под заказ) 2000 руб. Меньше 10 пог.м (со склада) 1000 руб.

ВНИМАНИЕ! Предоставляется услуга по ДОСТАВКЕ.



г. Пермь, ул. Дзержинского, 43 (офис продаж, производство, склад)
 тел.: +7(342)**270-10-15**

г. Екатеринбург,
 ул. Монтажников, 4 (склад)
 тел.: +7(343)**379-02-97**

г. Киров,
 ул. Базовая, 4 (склад)
 тел.: +7(8332)**68-03-44**



Прайс лист от 03.12.2024

Цены указаны при заказе в объеме от 1 тн.

Цены указаны с НДС

Нержавеющий профнастил и гладкий лист

г. Пермь

Наименование профиля	C8	C10	HC10	H20	C20	C21	HC35	C44	H60	H75	Гладкий лист
Общая ширина, мм	1220	1220	1151	1150	1150	1051	1060	1047	902	800	1250
Рабочая ширина, мм	1166	1166	1080	1100	1100	1000	1000	1000	845	750	
Максимальная длина, м	7,4	7,4	12	12	12	12	13,5	12	13,5	13,5	

AISI 304 2В (матовое)

Наименование профиля	C8		C10		HC10		H20		C20		C21		HC35		C44		H60		H75		Гладкий лист	
Толщина продукции	пог.м	кв.м	пог.м	кв.м	пог.м	кв.м	пог.м	кв.м	пог.м	кв.м	пог.м	кв.м	пог.м	кв.м	пог.м	кв.м	пог.м	кв.м	пог.м	кв.м	пог.м	кв.м
0,4	2270	1861	2270	1861	2270	1972	2270	1974	2270	1974	2270	2160	2270	2142							2270	1816
0,5	2840	2328	2840	2328	2840	2467	2840	2470	2840	2470	2840	2702	2840	2679	2840	2713	2840	3149	2840	3550	2840	2272
0,6	ИЗГОТАВЛИВАЕМ по согласованию						3400	2957	3400	2957	3400	3235	3400	3208	3400	3247	3400	3769	3400	4250	3400	2720
0,7	-	-	-	-	-	-	ИЗГОТАВЛИВАЕМ по согласованию						3970	3745	3970	3792	3970	4401	3970	4963	3970	3176
0,8	-	-	-	-	-	-	-	-	-	-	-	-	ИЗГОТАВЛИВАЕМ по согласованию				4 530	5023	4530	5663	4530	3624
0,9	-	-	-	-	-	-	-	-	-	-	-	-	ИЗГОТАВЛИВАЕМ по согласованию				ИЗГОТАВЛИВАЕМ, цены по запросу					

AISI 430 2В (матовое)

Наименование профиля	C8		C10		HC10		H20		C20		C21		HC35		C44		H60		H75		Гладкий лист	
Толщина продукции	пог.м	кв.м	пог.м	кв.м	пог.м	кв.м	пог.м	кв.м	пог.м	кв.м	пог.м	кв.м	пог.м	кв.м	пог.м	кв.м	пог.м	кв.м	пог.м	кв.м	пог.м	кв.м
0,4	1310	1074	1310	1074	1310	1138	1310	1139	1310	1139	1310	1246	1310	1236							1310	1048
0,5	1640	1344	1640	1344	1640	1425	1640	1426	1640	1426	1640	1560	1640	1547	1640	1566	1640	1818	1640	2050	1640	1312
0,6	ИЗГОТАВЛИВАЕМ по согласованию						1960	1704	1960	1704	1960	1865	1960	1849	1960	1872	1960	2173	1960	2450	1960	1568
0,7	-	-	-	-	-	-	ИЗГОТАВЛИВАЕМ по согласованию						2290	2160	2290	2187	2290	2539	2290	2863	2290	1832
0,8	-	-	-	-	-	-	-	-	-	-	-	-	ИЗГОТАВЛИВАЕМ по согласованию				2620	2905	2620	3275	2620	2096
0,9	-	-	-	-	-	-	-	-	-	-	-	-	ИЗГОТАВЛИВАЕМ по согласованию				ИЗГОТАВЛИВАЕМ, цены по запросу					

AISI 316L 2В / 321 2В (матовое)

Наименование профиля	C8		C10		HC10		H20		C20		C21		HC35		C44		H60		H75		Гладкий лист									
Толщина продукции	пог.м	кв.м	пог.м	кв.м	пог.м	кв.м	пог.м	кв.м	пог.м	кв.м	пог.м	кв.м	пог.м	кв.м	пог.м	кв.м	пог.м	кв.м	пог.м	кв.м	пог.м	кв.м								
0,4	ИЗГОТАВЛИВАЕМ, цены по запросу																			-	-	-	-	-	-	ИЗГОТАВЛИВАЕМ, цены по запросу				
0,5	ИЗГОТАВЛИВАЕМ, цены по запросу																													
0,6	ИЗГОТАВЛИВАЕМ по согласованию											ИЗГОТАВЛИВАЕМ, цены по запросу																		
0,7	-	-	-	-	-	-	ИЗГОТАВЛИВАЕМ по согласованию											ИЗГОТАВЛИВАЕМ, цены по запросу												
0,8	-	-	-	-	-	-	-	-	-	-	-	-	ИЗГОТАВЛИВАЕМ по согласованию				ИЗГОТАВЛИВАЕМ, цены по запросу													
0,9	-	-	-	-	-	-	-	-	-	-	-	-	ИЗГОТАВЛИВАЕМ по согласованию				ИЗГОТАВЛИВАЕМ, цены по запросу													

Алюминиевый профнастил и гладкий лист

Наименование	C8	C10	HC10	H20	C20	C21	HC35	C44	H60	H75	Гладкий лист	
Общая ширина, мм	1220	1220	1151	1150	1150	1051	1060	1047	902	800	1250	
Рабочая ширина, мм	1166	1166	1080	1100	1100	1000	1000	1000	845	750		
Максимальная длина, м	7,4	7,4	12	12	12	12	12	12	13,5	13,5		
Толщина продукции	пог.м	кв.м	пог.м	кв.м	пог.м	кв.м	пог.м	кв.м	пог.м	кв.м	пог.м	кв.м
0,5	ИЗГОТАВЛИВАЕМ, цены по запросу											
0,8	ИЗГОТАВЛИВАЕМ по согласованию, цены по запросу											
1,0/1,2 (сырьё в наличии АМr2М)	ИЗГОТАВЛИВАЕМ по согласованию, цены по запросу											

Покрытие нержавеющей и алюминиевого гладкого листа защитной плёнкой - 50 руб./пог.м

Примечание: Предложение не является публичной офертой! Цены могут быть изменены.

Заказы на п/л, г/лист принимаются длиной с шагом 1 см
 Стоимость руб/м указана для общей поверхности.
 Запрещено выставлять упаковку в пленку для оцинкованной и нержавеющей продукции!
 При изготовлении профнастила длиной менее 500мм возможно отклонение в длине до 10мм в минус!
 Допуск при изготовлении гладкого листа: по ширине +10мм, по длине до 1,5м +10мм, свыше 1,5м +15мм

ВНИМАНИЕ! Предоставляется услуга по ДОСТАВКЕ.



г. Пермь, ул. Дзержинского, 43
тел.: +7(342)270-10-15

ТЦ «Гудвин», ул. Уральская, 63 п.2
тел.: +7(342)270-12-04

ЦЕНТРАЛЬНЫЙ ОФИС

МОТОВИЛИХА

ул. Писарева, 25, 2 этаж
тел.: +7(342)209-80-90

Комсомольский проспект, 75
тел.: +7(342)209-00-11

ул. Рязанская, 103
тел.: +7(342)258-23-00

ГАЙВА

ТИХИЙ КОМПРОС

ИНДУСТРИАЛЬНЫЙ Р-Н



Прайс-лист на ленту стальную (для бронирования кабеля и штрипса)

Цены с учётом НДС действуют с 03.12.2024 г

г.Пермь

Наименование	Цена, руб/тн			
	от 0,5 тн	до 3 тн	до 20 тн	от 20 тн
0,2 оц.	255 900	247 400	238 800	221 800
0,25 оц.	228 600	221 000	213 400	198 200
0,3 оц.	210 100	203 100	196 100	182 100
0,35 оц.	198 000	191 400	184 800	171 600
0,4 оц.	184 200	178 100	172 000	159 700
0,45 оц.	171 100	165 400	159 700	148 300
0,45 Z225 оц.	183 000	176 900	170 800	158 600
0,5 оц.	171 100	165 400	159 700	148 300
0,5 оц. Z225 оц.	178 800	172 800	166 900	155 000
0,65 оц.	152 100	147 000	142 000	131 800
0,75 оц.	149 600	144 700	139 700	129 700
ШТРИПС 300/0,45 б/м оц.	171 100	165 400	159 700	148 300

* Изготавливаем бронеленту толщиной от 0,2 до 0,8 мм и шириной от 20мм до 300мм, из оцинкованной, нержавеющей, холоднокатаной стали без покрытия.

* Минимальная партия 0,5 тн

*Лента производится в соответствии с нормативными документами ГОСТ 3559-75, ГОСТ 19851-74, ГОСТ 16523-70, ГОСТ 141918, ГОСТ Р52146, ГОСТ 503-81, так же может быть изготовлена по индивидуальным техническим требованиям.

Вся продукция тщательно упаковывается на поддоны, что облегчает транспортировку.

Упаковка производится согласно ГОСТу 3559-75.

Ролики собираются в стопу (укладываются друг на друга) на деревянный поддон массой не более 1 тн. Каждый ролик стянут тремя лентами. Пачка скрепляется упаковочной лентой по ГОСТ 3560 или другой нормативно-технической документации, обертывается в два слоя парафинированной бумагой по ГОСТ 9569, в один слой упаковочной бумагой по ГОСТ 8828 затем упаковывается в полиэтилен или в холстопршивное полотно по нормативно-технической документации. Упакованный пакет закрепляется к поддону упаковочной лентой крест на крест.

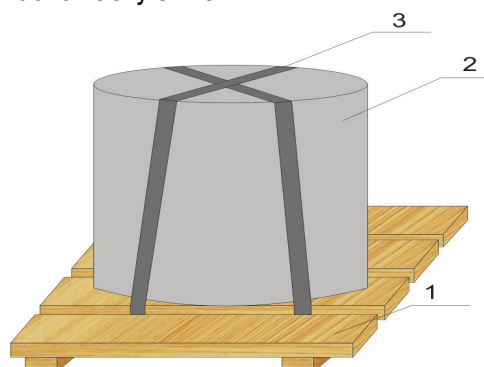

Внимание! Предоставляется услуга по доставке.

Не является публичной офертой

**ПЕРМСКИЙ ЗАВОД ПРОФНАСТИЛА**

e-mail: marketing@kvin.ru

г. Пермь, ул. Дзержинского, 43 ТЦ «Будини», ул. Уральская, 63 п.2
тел.: +7(342)270-10-15 тел.: +7(342)270-12-04ул. Писарева, 25, 2 этаж
тел.: +7(342)209-80-90Комсомольский проспект, 75
тел.: +7(342)209-00-11ул. Рязанская, 103
тел.: +7(342)258-23-00

WWW.KVIN.RU

Прейс-лист на штрипс

Цены с учётом НДС действуют с 03.12.2024 г.

г. Пермь

Толщина продукции	Штрипс 137				Штрипс 620			
	Цена, руб/тн				Цена, руб/тн			
	Меньше 1 тн	1-5 тн	5-10 тн	Больше 10 тн	Меньше 1 тн	1-5 тн	5-10 тн	Больше 10 тн
Оцинкованное покрытие								
0,3*	174 600	167 000	162 500	159 400	173 700	166 200	161 700	158 600
0,35*	161 000	154 000	149 800	147 000	160 200	153 200	149 000	146 200
0,4	151 600	145 000	141 000	138 400	150 800	144 300	140 300	137 700
0,45	140 900	134 800	131 100	128 600	140 200	134 100	130 400	128 000
0,5	130 700	125 000	121 600	119 300	130 100	124 400	121 000	118 800
0,55	130 700	125 000	121 600	119 300	130 100	124 400	121 000	118 800
0,6	122 700	117 400	114 200	112 000	122 100	116 800	113 600	111 500
0,65	120 600	115 400	112 200	110 200	120 000	114 800	111 700	109 600
0,7	117 700	112 500	109 500	107 400	117 100	112 000	108 900	106 900
0,75	117 700	112 500	109 500	107 400	117 100	112 000	108 900	106 900
0,8	115 700	110 700	107 700	105 700	115 200	110 100	107 100	105 100
0,85	123 700	118 300	115 100	112 900	123 100	117 700	114 500	112 400
0,9	123 400	118 100	114 900	112 700	122 800	117 500	114 300	112 200
1,1	119 600	114 400	111 300	109 200	119 000	113 900	110 800	108 700
1,2	118 300	113 200	110 100	108 100	117 800	112 700	109 600	107 500
1,5	114 000	109 100	106 100	104 100	113 500	108 600	105 600	103 600
Полимерное покрытие								
0,4 SP RAL	174 900	167 300	162 800	159 700	174 100	166 500	162 000	159 000
0,4 SP RAL 3005, 6029	180 100	172 300	167 600	164 400	179 200	171 400	166 700	163 600
0,45 SP RAL	172 200	164 700	160 300	157 300	171 400	163 900	159 500	156 500
0,45 SP RAL 1014, 3005, 5002, 6002, 6029, 9006	177 400	169 700	165 000	162 000	176 500	168 800	164 200	161 200
0,45 SP RAL 3003, 5021	188 800	180 600	175 700	172 400	187 900	179 700	174 800	171 500
0,45 SP RAL 1018	196 500	188 000	182 900	179 400	195 600	187 100	182 000	178 600
0,5 SP RAL	167 800	160 500	156 100	153 200	167 000	159 700	155 400	152 500
0,5 SP RAL 1014, 3005, 5002, 9006	172 900	165 400	160 900	157 900	172 100	164 600	160 100	157 100
0,5 SP RAL 7024, 8017 Normal Rooftop Шелк/ Гарантия	182 600	174 600	169 900	166 700	181 700	173 800	169 100	165 900
0,5 Rooftop Бархат RAL 7024, 8017, 9005	199 600	191 000	185 800	182 300	198 700	190 000	184 800	181 400
0,7 SP RAL	161 700	154 700	150 500	147 700	161 000	154 000	149 800	147 000
0,7 SP RAL 3005	166 900	159 600	155 300	152 400	166 100	158 900	154 500	151 600

* Штрипс – стальная лента, скрученная в рулик, шириной от 10 мм до 1240 мм, с разными покрытиями металла.

Область применения штрипса широка:

- Его используют в качестве заготовок в производстве;
- Наиболее востребованными штрипсы являются при проведении процессов обработки: упаковки, профилизации, гнущия, штампования;
- Часто штрипсы используют для изготовления армирующих профилей, профилей для крепления гипсокартона, производство заготовок для штамповочной продукции и т.д.

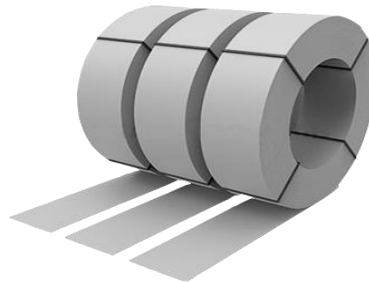

Характеристика линии:

Толщина металла	0,15..2,0 мм
Покрытие металла	Оцинкованное Холоднокатаное Горячекатаное Нержавеющее Алюминиевое Полиэстер
Ширина разрезаемого металла (заготовки, исходного рулона)	600..1250 мм
Ширина ленты	от 10 мм
Максимальная масса исходного рулона	10 тн
Внутренний диаметр рулона	200 и 508 мм
Наружный диаметр рулона	до 1500 мм

Внимание! Предоставляется услуга по доставке.
Не является публичной офертой



ПЕРМСКИЙ ЗАВОД ПРОФНАСТИЛА

e-mail: marketing@kvin.ru

г. Пермь, ул. Дзержинского, 43 ТЦ «Удвин», ул. Уральская, 63 п.2
 тел.: +7(342)270-10-15 тел.: +7(342)270-12-04
 ЦЕНТРАЛЬНЫЙ ОФИС МОТОВИЛКА
 ул. Пискарева, 25, 2 этаж Комсомольский проспект, 75 ул. Рязанская, 103
 тел.: +7(342)209-00-00 тел.: +7(342)209-00-11 тел.: +7(342)259-2-3-00
 ГАИВА ТИХИЙ КОМПРОС ИНДУСТРИАЛЬНЫЙ Р-И
 WWW.KVIN.RU



ФАЛЬЦЕВАЯ КРОВЛЯ FALZ LOCK

Розничный прайс

Цены указаны с НДС, действуют с 30.07.2024 г.

Фальцевая кровля – тип кровли, состоящий из металлических листов (фальцевых панелей), соединенных между собой самозащелкивающимся замком. К обрешетке панель крепится саморезами, перекрывающимися при монтаже следующей панели.

Изображение	Покрытие	Оцинкованный		Полиэстер		Normal Roofтор Шелк Гарантия 25 лет!		MPE Texture		Roofтор Бархат Гарантия 25 лет!		Медный металл					
		0,5		0,7		0,5		0,5		0,5		0,5					
		пог.м	кв.м	пог.м	кв.м	пог.м	кв.м	пог.м	кв.м	пог.м	кв.м	пог.м	кв.м				
	Фальцевая панель FALZ LOCK широкая	430	793	600	1107	565	1042	770	1421	650	1199	635	1172	790	1458	770	1421
	Фальцевая панель FALZ LOCK узкая**	287	849	400	1183	378	1118	515	1524	435	1287	425	1257	525	1553	515	1524
	Фальцевая панель FALZ LOCK повышенной жесткости широкая	430	793	600	1107	565	1042	770	1421	650	1199	635	1172	790	1458	770	1421
	Фальцевая панель FALZ LOCK повышенной жесткости узкая**	287	849	400	1183	378	1118	515	1524	435	1287	425	1257	525	1553	515	1524

Внимание! Фальцевая панель длиной до 9 метров производится только для Перми и Пермского края, в остальные регионы - максимальная длина 6 метров! *Стандартная продукция только в 0,5 толщине. На продукцию, которая не является стандартной, заказы в производство принимаются от 100 п.м.!

** Узкие фальцевые панели применяются в производстве от 150 п.м.! Обой за особенностей кровли, является возможное наличие волнистости на фальцевых панелях. Вызвана она специфичностью данного материала. Поверхность панели не имеет достаточной жесткости, как следствие волнистость может проявляться из-за напряжения в металле, неровной обрешетки или температурных расширений. Обращаем внимание, что эффект носит сугубо эстетический характер и не влияет на функциональную составляющую фальцевой кровли.

Доборные элементы для фальцевой кровли									
Цена руб/шт					Цена руб/шт				
Карнизная планка для фальцевой кровли 135гр 2м	Оцинкованный	Полиэстер	MPE Texture	Normal Roofтор Шелк/ Roofтор Бархат	Ветровая планка для фальцевой кровли 2м	Оцинкованный	Полиэстер	MPE Texture	Normal Roofтор Шелк/ Roofтор Бархат
	610	800	870	1030		520	700	750	900
Карнизная планка СПЛОЖНАЯ для фальцевой кровли 135гр 2м	Оцинкованный	Полиэстер	MPE Texture	Normal Roofтор Шелк/ Roofтор Бархат	Крепёжная планка для фальцевой кровли 2м	Оцинкованный	Полиэстер	MPE Texture	Normal Roofтор Шелк/ Roofтор Бархат
	730	980	1100	1270		170	210	280	290
Прогон коньковый для фальцевой кровли 2м	Оцинкованный	Полиэстер	MPE Texture	Normal Roofтор Шелк/ Roofтор Бархат	Кляммер для фальцевой кровли 32x62	Оцинкованный	Полиэстер	MPE Texture	Normal Roofтор Шелк/ Roofтор Бархат
	320	420	460	530				28	

Доборные элементы при креплении фальцевых панелей на стены - фасадные									
Цена руб/шт					Цена руб/шт				
Угол внешний простой для фальцевых панелей 2м	Оцинкованный	Полиэстер	MPE Texture	Normal Roofтор Шелк/ Roofтор Бархат	Угол внутренней простой для фальцевых панелей 2м	Оцинкованный	Полиэстер	MPE Texture	Normal Roofтор Шелк/ Roofтор Бархат
	540	690	760	890		540	690	760	890
Панель начальная (декоративная фасадная) для фальцевых панелей 2м	Оцинкованный	Полиэстер	MPE Texture	Normal Roofтор Шелк/ Roofтор Бархат	Панель ветровая (торцевая фасадная) для фальцевых панелей 2м	Оцинкованный	Полиэстер	MPE Texture	Normal Roofтор Шелк/ Roofтор Бархат
	520	670	740	880					Размер В - заказной (заявка на расчёт нестандартных изделий)

Упаковка для фальцевых панелей					
Упаковка фальцевых панелей в хомут, в ящик, на поддон		Цена, руб/шт	Примечание		Цена, руб/шт
Хомут для фальцевых панелей	125	При выставлении хомута, ящика, поддона для фальцевых панелей Упаковку в хомут, в ящик и на поддон выставлять ОБЯЗАТЕЛЬНО!		Хомут для фальцевых панелей	980
	980	Поддон для фальцевых панелей	980	Ящик для фальцевых панелей	980
	980		980		980

Используется для перемещения по Перми и Пермскому краю. Когда панелей в упаковке - от 20 до 60шт.*** Длина хомута от 0,5 до 9м. *** Упаковку хомут используется, если длина самой короткой панели в заказе не менее 1/2 длины самой длинной панели! **** Поддон используется при условии, если в заказе до 20 панелей. При большем количестве панелей разных длин в заказе необходимо согласование с производителем! При затруднении выбора упаковки для фальцевой панели просьба обращаться к начальнику цеха.

НАЦЕНКИ		
Объем партии (каждого цвета, типа профиля, толщины)	Наценка (за партию)	Наценка (за партию)
Менее 60 пог.м	2000 руб	2000 руб
Для заказа фальцевых панелей более 10 дней в заказе, действует наценка за нестандартное количество длины - 20% от суммы фальцевых панелей.		
Сумма заказа выше 8000 руб (без учета НДС)	500 руб	500 руб
До 20 на сумму от 10 до 30 тыс.руб. Итого более 300 кг) устанавливается скидка (некумулятивная, действует на период). Более 30 тыс.руб. количество подается согласовывается с производителем. Скидка не складывается и не применяется к скидкам в кредит и на сумму более 8000 руб.		



г. Пермь, ул. Дзержинского, 43 ТЦ «Гудини», ул. Уральская, 63 п.2
 тел.: +7(342)270-10-15 тел.: +7(342)270-12-04
 ЦЕНТРАЛЬНЫЙ ОФИС МОТОВИЛИКА
 ул. Писарева, 25, 2 этаж Комсомольский проспект, 75 ул. Революции, 103
 тел.: +7(342)209-80-90 тел.: +7(342)209-00-11 тел.: +7(342)258-23-00
 ГАВВА ТИХИЙ КОМПРОС ИНДУСТРИАЛЬНЫЙ Р-М



Розничный прайс
 Цены указаны с НДС, действуют с 20.08.2024г.
 Штакетник

Схема	Наименование	Цена*							
		Оцинкованный	Полиэстер			Normal Rooftop Шек/Steelwood	Двухсторонний полиэстер	Двухсторонний Медный металл	Rooftop Бархат
			SP RAL	SP RAL 3003, 5021	SP RAL 1018				
		руб./п.м	руб./п.м	руб./п.м	руб./п.м	руб./п.м	руб./п.м	руб./п.м	руб./п.м
	Штакетник металлический Длина - 0,2 - 3м Общая ширина - 85 мм Рекомендуемое количество: 8 шт на 1 пог.м без заvalьцовки Стандартные цвета Оцинкованный RAL: 1014, 3005, 5002, 5021, 6005, 8017 Двухсторонний DP RAL: 8017 SteelArt: античный дуб 3D, золотой орех 3D Цвета, изготавливаемые от 400 пог.м RAL: 1018, 3003, 5005, 6002, 6029, 7004, 7024, 9003, 9006 Normal Rooftop Шек RAL 8017, 7024 Двухсторонний DP RAL Медный металл / Медный металл	68	98	103	108	123	120	168	148
	Штакетник металлический полукруглый широкий Длина - 0,2 - 3м Общая ширина - 105 мм Рекомендуемое количество: 6-7 шт на 1 пог.м без заvalьцовки Стандартные цвета RAL: 3005, 6005, 8017 Двухсторонний DP RAL: 8017 SteelArt: античный дуб 3D, золотой орех 3D Цвета, изготавливаемые от 350 пог.м RAL: 1014, 1018, 3003, 5002, 5005, 5021, 6002, 6029, 7004, 7024, 9003, 9006 Оцинкованный Normal Rooftop Шек RAL 7024, 8017 Двухсторонний DP RAL Медный металл / Медный металл	83	113	118	123	138	135	183	163
	Штакетник металлический полукруглый широкий Длина - 0,2 - 3м Общая ширина - 105 мм Рекомендуемое количество: 6-7 шт на 1 пог.м скрытая заvalьцовка Стандартные цвета RAL: 3005, 6005, 5002, 5021, 7024, 8017 Normal Rooftop Шек RAL 8017 Двухсторонний DP RAL: 7024, 8017 SteelArt: античный дуб 3D, золотой орех 3D Цвета, изготавливаемые от 300 пог.м RAL: 1014, 1018, 3003, 5005, 6002, 6029, 7004, 9003, 9006 Оцинкованный Normal Rooftop Шек RAL 7024 Двухсторонний DP RAL Медный металл / Медный металл	85	115	120	125	140	137	185	165
	Штакетник металлический П-образный широкий Длина - 0,2 - 3м Общая ширина - 105 мм Рекомендуемое количество: 6-7 шт на 1 пог.м без заvalьцовки Стандартные цвета RAL: 3005, 6005, 8017 Двухсторонний DP RAL: 8017 SteelArt: античный дуб 3D, золотой орех 3D Цвета, изготавливаемые от 350 пог.м RAL: 1014, 1018, 3003, 5002, 5005, 5021, 6002, 6029, 7004, 7024, 9003, 9006 Оцинкованный Normal Rooftop Шек RAL 7024, 8017 Двухсторонний DP RAL Медный металл / Медный металл	78	108	113	118	133	130	178	158
	Штакетник металлический П-образный широкий Длина - 0,2 - 3м Общая ширина - 105 мм Рекомендуемое количество: 6-7 шт на 1 пог.м скрытая заvalьцовка Стандартные цвета RAL: 3005, 6005, 5002, 5021, 7024, 8017 Normal Rooftop Шек RAL 8017 Двухсторонний DP RAL: 7024, 8017 SteelArt: античный дуб 3D, золотой орех 3D Цвета, изготавливаемые от 300 пог.м RAL: 1014, 1018, 3003, 5005, 6002, 6029, 7004, 9003, 9006 Оцинкованный Normal Rooftop Шек RAL 7024 Двухсторонний DP RAL Медный металл / Медный металл	80	110	115	120	135	132	180	160

Схема	Наименование	Руб./шт.	Вместимость поддонов	Примечание
	Поддон для штакетника 560x1200 - 465 Поддон для штакетника 560x1600 - 520 Поддон для штакетника 560x2150 - 685 Поддон для штакетника 560x3150 - 950	465 520 685 950	Максимальное кол-во малых паллет* на поддоне: - штакетника 85мм - 48 шт. (максимальное кол-во штакетин 85мм - 480 шт.) - штакетника 105мм - 40 шт. (максимальное кол-во штакетин 105мм - 400 шт.)	Максимальная длина продукции (штакетника), которую можно упаковать на данный поддон, 1100 мм Максимальная длина продукции (штакетника), которую можно упаковать на данный поддон, 1500 мм Максимальная длина продукции (штакетника), которую можно упаковать на данный поддон, 2050 мм Максимальная длина продукции (штакетника), которую можно упаковать на данный поддон, 3000 мм
	Поддон для штакетника 390x1200 - 300 Поддон для штакетника 390x1600 - 335 Поддон для штакетника 390x2150 - 410 Поддон для штакетника 390x3150 - 700	300 335 410 700	Максимальное кол-во малых паллет* на поддоне: - штакетника 85мм - 24 шт. (максимальное кол-во штакетин 85мм - 240 шт.) - штакетника 105мм - 18 шт. (максимальное кол-во штакетин 105мм - 180 шт.)	Максимальная длина продукции (штакетника), которую можно упаковать на данный поддон, 1100 мм Максимальная длина продукции (штакетника), которую можно упаковать на данный поддон, 1500 мм Максимальная длина продукции (штакетника), которую можно упаковать на данный поддон, 2050 мм Максимальная длина продукции (штакетника), которую можно упаковать на данный поддон, 3000 мм
	Упаковка штакетника на поддон	125	При выставлении поддона для штакетника упаковку на поддон выставлять ОБЯЗАТЕЛЬНО.	

*Штакетник упаковывается в малые палеты по 10 шт.
 *Весь штакетник выпускается в защитной ламинационной пленке
 *При заказе менее 60 п.м. (стандартных цветов RAL, DP RAL, SteelArt) - наценка 2000 руб.

НАЦЕНКИ		
ШТАКЕТНИК	Объем партии (длина партии, тип профиля, толщина)	Наценка (за партию)
	Менее 60 п.м. (два цвета)	2000 руб.



ПЕРМСКИЙ ЗАВОД ПРОФНАСТИЛА

e-mail: market@kvin.ru

г. Пермь, ул. Дзержинского, 43 ТЦ «Далин», ул. Уральская, 63 п.2
 тел.: +7(342)270-10-15 тел.: +7(342)270-12-04
ЦЕНТРАЛЬНЫЙ ОФИС **МОТОВИЛКА**
 ул. Пискарева 25, 2 этаж Комсомольский проспект, 75 ул. Рязанская, 103
 тел.: +7(342)209-00-00 тел.: +7(342)209-00-11 тел.: +7(342)258-23-00
ГАЛВА **ТИКИ КОМПОЗИТ** **ИНДУСТРИАЛЬНЫЙ К/Н**



WWW.KVIN.RU

Базовые цены на доборные элементы №1 от 06.06.2024 г

Наименование	Схема	Размеры	Оцинкованное покрытие, длина 2,0 м	Полимерное покрытие, длина 2 м			
				SP (полиэстер)	Steel/Wood/SteelArt/Roofor Барзал/Нома/Рoofor Шек	MPE Texture	DP RAL Медный металл/Медный металл
Конек круглый			-	1000	1330	1250	1850
Конек фигурный		162x40x162	915	1190	1690	1450	2025
Конек плоский		150x150	695	860	1280	1100	1650
		190x190	915	1190	1690	1450	2025
Ендова нижняя		290x290 длина 2 м	1320	1660	2500	2100	2800
Ендова верхняя		85x80x85	695	860	1280	1100	1650
Угол внутренний		30x30	200	260	370	320	440
		40x40	245	320	460	400	660
		50x50	290	380	540	460	680
		75x75	410	510	750	640	870
Угол наружный		30x30	200	260	370	320	440
		40x40	245	320	460	400	660
		50x50	290	380	540	460	680
		75x75	410	510	750	640	870
Околооконная планка		16x75x150	690	940	1300	1100	1600
		16x75x180	890	1240	1700	1450	2080
		16x75x250	979	1364	1870	1595	2288

Наименование	Схема	Размеры	Оцинкованное покрытие, длина 2,0 м	Полимерное покрытие, длина 2 м			
				SP (полиэстер)	Steel/Wood/SteelArt/Roofor Барзал/Нома/Рoofor Шек	MPE Texture	DP RAL Медный металл/Медный металл
Ветровая планка		100x88	500	700	1030	880	1170
Карнизная планка 90 градусов		88x88	410	575	860	750	1030
Планка завершающая			200	260	370	320	440
Планка начальная			200	260	370	320	440
Планка примыкания верхняя			810	1140	1700	1430	1900
Планка крепежная		65x18x25	290	380	540	460	680
Нашельник		10x60x10	200	260	370	320	440
Тройник конька круглого		длина 500 мм	-	940	-	-	-
Околооконная планка для блок-хауса		28x75x150	690	940	1300	1100	1600
		28x75x180	890	1240	1700	1450	2080
		28x75x250	979	1364	1870	1595	2288

Наименование	Схема	Оцинкованное покрытие, длина 2,0 м	Полимерное покрытие, длина 2 м			
			SP (полиэстер)	Steel/Wood/SteelArt/Roofor Барзал/Нома/Рoofor Шек	MPE Texture	DP RAL Медный металл/Медный металл
Планка примыкания нижняя		810	1140	1700	1430	1900
Карнизная планка 135 градусов (88x88)		410	575	860	750	1030
Планка стыковая		490	650	940	800	1100
		700	920	1350	1160	1580
Угол наружный сложный		700	920	1350	1160	1580
Угол внутренний сложный		490	650	940	800	1100
Отливы произвольной ширины L (мм)						
L≤100		410	550	790	670	1090
100≤L≤180		620	795	1270	985	1590
180≤L≤300		820	1060	1550	1450	2120
L≥300*		1400	1850	2550	2170	3200
Торцевой элемент конька круглого (длина 400 мм)		670	670	670	670	670
Заглушка конька круглого		265				
Торцевой элемент конька круглого с конусной заглушкой (длина 400 мм)		800				
Заглушка конусная конька круглого		670				
КРАСКА-АЭРОЗОЛЬ		Объем, мл	Цена, руб/шт.			
СТАНДАРТ		520	535			
СТАНДАРТ (эмаль с кисточкой)		15	250			

*Изготовление фасонных изделий длиной до 3 м, толщиной 0,5-2,0 мм различных цветов по эскизам, размерам и желанию заказчика.

*При заказе доборных элементов на сумму от 10 до 30 тыс.руб. выставляется поддон (см. прайс "Услуги и упаковка"). При заказе более 30 тыс.руб. кол-во поддонов согласовывается с производством.

*Доборные элементы могут быть покрыты термостойкой порошковой краской (см. прайс "Порошковая окраска").

*Допуск при изготовлении доборных элементов составляет ±3мм, сложных конструкции (шкафы, оголовки и пр.) - ±5мм

*Стандартные отливы изготавливаются с полкой до 500 мм

ДОБОРНЫЕ ЭЛЕМЕНТЫ	Наценки	
	Объем партии (одного цвета, типа профиля, толщины) Сумма заказа менее 5000 руб (под заказ)	Наценка (за партию) 500 руб
	- Д/э на сумму от 10 до 30 тыс.руб. (или более 300 кг) выставляется поддон (невозвратный, стоимость по прайсу), более 30 тыс.руб. количество поддонов согласовывается с производством. Погрузка на поддоне в открытую машину бесплатно.	

ВНИМАНИЕ! Предоставляется услуга по ДОСТАВКЕ.
Не является публичной офертой



ПЕРМСКИЙ ЗАВОД ПРОФНАСТИЛА

e-mail: marketing@kvin.ru

г. Пермь, ул. Дзержинского, 43 Ц. «Гудвин», ул. Уральская, 63 п.2
 тел.: +7(342)270-10-15 тел.: +7(342)270-12-04

ЦЕНТРАЛЬНЫЙ ОФИС МОТОВНИКА

ул. Писарева, 25, 2 этаж
 тел.: +7(342)209-80-90

Комсомольский проспект, 75
 тел.: +7(342)209-00-11

ул. Резанская, 103
 тел.: +7(342)258-23-00

ГАВВА

ТИХИЙ КОМПРОС

ИНДУСТРИАЛЬНЫЙ Р-Н



WWW.KVIN.RU

Базовые цены на доборные элементы №2.
 Цены с учётом НДС действуют с 31.05.2024 г
ЭЛЕМЕНТЫ БЕЗОПАСНОСТИ КРОВЛИ

Наименование	Цена, руб./шт.	Изображение	Описание
Трубчатый снегозадержатель			
Снегозадержатель усиленный (3 опоры, 2 трубы по 2м, крепеж) С8,НС10,Н/С20,С21	2560		Снегозадержатель препятствует сходу снега и ль в качестве наиболее надежного снегозадержателя применяют трубчатый снегозадержатель
Снегозадержатель усиленный (3 опоры, 2 трубы по 2м, крепеж) НС35,С44			
Снегозадержатель усиленный (3 опоры, 2 трубы по 2м, крепеж) Н60,Н75			
Снегозадержатель усиленный (3 опоры, 2 трубы по 2м, крепеж) Классик			
Снегозадержатель усиленный (3 опоры, 2 трубы по 2м, крепеж) СуперКлассик	340		Трубу снегозадержателя/ограждения неокрашено, возможно заказать длиной до 6 м. в офисе метр резать по своим размерам.
Стойка снегозадержателя окрашенная для профнастила Премиум			
Стойка снегозадержателя окрашенная для профнастила Премиум			
Стойка снегозадержателя окрашенная для металлочерепицы Премиум			
Стойка снегозадержателя окрашенная для металлочерепицы Премиум			
Труба снегозадержателя окрашенная 20x40 (1,9-2м)*			
Заглушка 20x40			
Саморез с прессшайбой острый 4,2x16	3,0		Снегозадержатель препятствует сходу снега и ль в качестве наиболее экономичного варианта и планка снегозадержателя (снеговой бар
Саморез с шестигранной головкой 8x50	12,4		
Соединитель трубы снегозадержателя (служит промежуточным звеном в случае длины трубы снегозадержателя более 1,9-2м)	45		
Резиновая подкладка 25x40	15		
Планка снегозадержателя			
Снеговой барьер оцинк. (длина 2,0 м)	535		Снегозадержатель препятствует сходу снега и ль в качестве наиболее экономичного варианта и планка снегозадержателя (снеговой бар
Снеговой барьер окрашенный (SP RAL, длина 2,0 м)	680		
Снеговой барьер окрашенный (MPE Texture, t=0,5 мм, длина 2,0 м)	850		
Планка снегозадержателя усиливающая (t=0,7 мм, длина 2,0 м)	410		
Ограждение кровельное			
Труба ограждения окрашенная (1,9-2м)*	450		Ограждение кровельное предохраняет от падения во время проведения работ. В комплект стойки для ограждения входит боковая шайба, 3 резиновые прокладки.
Заглушка 20x20	12		
Соединитель ограждения (служит промежуточным звеном в случае длины трубы снегозадержателя более 1,9-2м)	105		
Стойка ограждения окрашенная	840		

ДЕКОРАТИВНЫЕ ЭЛЕМЕНТЫ ДЛЯ ЗАБОРА

Цена за штуку изделия

Наименование	Схема	Размер	Оцинкованное покрытие, 2,0 м	Полимерное покрытие, длина 2 м			Roof She
				SP (полиэстер)	MPE Texture	SteelArt/ SteelWood	
ПАРАПЕТ ДЛЯ ПРОФНАСТИЛА С-21			250	320	360	400	
ПАРАПЕТ ДЛЯ ПРОФНАСТИЛА НС-10			220	290	330	370	
ПАРАПЕТ ДЛЯ ШТАКЕТНИКА			250	320	360	400	
П-ОБРАЗНЫЙ ПАРАПЕТ НА ОГРАЖДЕНИЯ			940	1230	1460	1720	
КОНЕК ДЛЯ ЗАБОРА		80x80	720	950	1120	1310	
		140x140	940	1230	1460	1720	
ОГОЛОВЕК КВАДРАТНЫЙ НА СТОЛЕ			1650	1905	2310	2520	24
ОГОЛОВЕК КВАДРАТНЫЙ НА СТОЛЕ МАЛЫЙ			825	960	1165	1265	12
ОГОЛОВЕК НА СТОЛЕ КРУГЛЫЙ		D 90 мм	575	650	725	805	80
		D 100 мм	595	685	760	825	83
ОГОЛОВЕК КВАДРАТНЫЙ НА ПЕЧНЮЮ ТРУБУ			3115	3690	4950	5345	50
ОГОЛОВЕК КРУГЛЫЙ НА ПЕЧНЮЮ ТРУБУ		D 110 мм	520	580	735	815	80
		D 115 мм	540	595	750	825	81
		D 120 мм	550	605	770	840	82
		D 130 мм	560	615	780	850	83
		D 150 мм	595	650	805	880	86
		D 180 мм	614	680	825	905	88
		D 200 мм	640	705	860	935	90
		D 250 мм	695	770	915	980	94

*При заказе доборных элементов на сумму от 10 до 30 тыс.руб. выставляется поддон (см. прайс "Услуги и упаковка"). При заказе более 30 тыс.руб. кол-во поддонов согласовывается с производством.

*Доборные элементы могут быть покрыты термостойкой порошковой краской (см. прайс "Порошковая окраска").

*Допуск при изготовлении доборных элементов составляет ±3мм, сложных конструкции (шкафы, оголовки и пр.) - ±5мм

ПЕРМСКИЙ ЗАВОД ПРОФНАСТИЛА

e-mail: marketing@kvin.ru



г. Пермь, ул. Дзержинского, 43
тел.: +7(342)**270-10-15**

ТЦ «Гудвин», ул. Уральская, 63 п.2
тел.: +7(342)**270-12-04**

ЦЕНТРАЛЬНЫЙ ОФИС

МОТОВИЛИХА

ул. Писарева, 25, 2 этаж
тел.: +7(342)**209-80-90**

Комсомольский проспект, 75
тел.: +7(342)**209-00-11**

ул. Рязанская, 103
тел.: +7(342)**258-23-00**

ГАЙВА

ТИХИЙ КОМПРОС

ИНДУСТРИАЛЬНЫЙ Р-Н



Цены с учётом НДС действуют с 07.06.2024 г.

Розничный прайс

Профиль для ГКЛ	Кол-во шт. в уп.		Цена, руб./шт. (3м)			Цена со скидкой 30%, руб./пог.м
	мал.	бол.	0,45 мм	0,5 мм	0,6 мм	н/к 0,5 мм
ППН 27x28 (3м)	24	720	141	148	177	34,5
ПП 60x27 (3м)	12	432	218	225	283	52,5
ПН 50x40 (3м)	12	288	218	225	283	52,5
ПН 75x40 (3м)	12	240	264	274	345	63,9
ПН 100x40 (3м)	8	144	312	319	405	74,4
ПС 50x50 (3м)	12	288	287	294	374	68,6
ПС 50x75 (3м)	12	180	332	339	434	79,1
ПС 100x50 (3м)	8	144	381	388	493	90,5

Комплектующие для монтажа	Кол-во шт. в уп.	Цена, руб./шт.
Прямой подвес для профилей ПП60x27 с ушками 0,7x30x280	300	10,5
Прямой подвес для профилей ПП60x27 с ушками 0,8x294	300	19
Рейка выравнивающая "Маячок" (6 мм)	50	84
Рейка выравнивающая "Маячок" (10 мм)	50	106
Профиль перфорированный угловой 20x20 (оц.)	50	112
Профиль перфорированный угловой 25x25 (оц.)	50	143
Профиль угловой сетчатый (У35)	100	136
Соединитель одноуровневый профилей ПП60x27 (краб)	50	37
Удлинитель профилей ПП 60x27	50	29

Стандартная длина металлопрофилей составляет 3 метра.

По индивидуальному заказу имеем возможность изготовить профиль интересующей Вас длины (в диапазоне от 2 до 4 метров).

Внимание! Со склада ПЗП профиля для ГКЛ и комплектующие для монтажа отгружаются кратно упаковкам !



г. Пермь, ул. Дзержинского, 43
тел.: +7(342)270-10-15

ТЦ «Гудвин», ул. Уральская, 63 п.2
тел.: +7(342)270-12-04

ЦЕНТРАЛЬНЫЙ ОФИС

МОТОВИЛИХА

ул. Писарева, 25, 2 этаж
тел.: +7(342)209-80-90

Комсомольский проспект, 75
тел.: +7(342)209-00-11

ул. Рязанская, 103
тел.: +7(342)258-23-00

ГАЙВА

ТИХИЙ КОМПРОС

ИНДУСТРИАЛЬНЫЙ Р-Н



Забор из профнастила
Цены с учётом НДС действуют с 18.10.2024 г

Заборные секции	Ширина	Высота	Цена		Применение
			неокрашен.	окрашен.	
КАЛИТКА					
Каркас калитки	1000	1450	5160	5470	Небольшая дверь в заборе, предназначенная для входа в огороженную территорию. К каркасу приварена верхняя часть шарнира
Каркас калитки с замком			7220	7530	Небольшая дверь в заборе, предназначенная для входа в огороженную территорию. В калитку вставляется врезной замок под ключ с ручкой. К каркасу приварена верхняя часть шарнира
Каркас калитки с замком обшитый профлистом SP ²			9420	9730	Небольшая дверь в заборе, предназначенная для входа в огороженную территорию. В калитку, обшитую листом профнастила, вставляется врезной замок под ключ с ручкой. К каркасу приварена верхняя часть шарнира
Каркас калитки с замком обшитый профлистом DP ²			9520	9830	
Каркас калитки с замком обшитый профлистом SteelArt ²			9880	10190	
Каркас калитки		1850	5760	6110	Небольшая дверь в заборе, предназначенная для входа в огороженную территорию. К каркасу приварена верхняя часть шарнира
Каркас калитки с замком			7820	8170	В калитку вставляется врезной замок под ключ с ручкой. К каркасу приварена верхняя часть шарнира
Каркас калитки с замком обшитый профлистом SP ²			10520	10870	Небольшая дверь в заборе, предназначенная для входа в огороженную территорию. В калитку, обшитую листом профнастила, вставляется врезной замок под ключ с ручкой. К каркасу приварена верхняя часть шарнира
Каркас калитки с замком обшитый профлистом DP ²			10620	10970	
Каркас калитки с замком обшитый профлистом SteelArt ²			11070	11420	
ВОРОТА					
Створка ворот (в комплекте с засовом)	1500	1450	5350	5670	Распашные ворота, открывающиеся ручным способом. Ворота состоят из двух створок ворот (правой и левой) с засовами, фиксирующими створки ворот снизу (вставляются в землю).
	1750		5750	6060	
	2000		6230	6540	
	1500	1850	5900	-	
	1750		6500	-	
	2000		6870	-	
Закладная			200	210	Закладная фиксирует створки ворот между собой сверху.
Профлист С8, НС10, С21 ¹	Прайс на профнастил			Используется для облицовки каркаса ворот.	
ЗАБОР					
Профлист С8, НС10, С21 ¹	Прайс на профнастил			Профнастил для забора представляет собой качественную, высокую, а также непроницаемую и эстетически привлекательную ограду. Монтируется при помощи саморезов к лагам.	
Парапет для профнастила	Прайс на ДЭ №2			Декоративный элемент, который придает всей конструкции законченный вид	
КАРКАС СЕКЦИИ ЗАБОРА					
Опорный столб (стойка) и:	24.03.2023	Длина, м	Цена		Металлические столбы, обеспечивающие прочность конструкции забора. К опорному столбу при помощи кронштейнов (забор без сварки) или сварочного аппарата монтируются поперечные лаги профнастила
-Профильная труба 60x40x2		3	1267		
-Труба НКТ 73x5,5		3 ± 0,1	1296		
-Труба НКТ 73x5,5		2,5 ± 0,1	1080		
Лага из профильной трубы		Длина, м	Цена		Горизонтальная перекладина (закрепляется на опорный столб) к которой монтируется профнастил.
-Профильная труба 40x20x1,5		3	475		
Заглушка (пластмассовая черная)		20x40	17		
Заглушка (пластмассовая черная)		40x60	32		
Заглушка (пластмассовая черная)		50x50	32		
Заглушка (пластмассовая черная)		60x60	36		
Заглушка (пластмассовая черная)		80x80	70		
Заглушка для труб НКТ 73			54		
КРЕПЕЖНЫЕ ЭЛЕМЕНТЫ ДЛЯ ЗАБОРА БЕЗ СВАРКИ					
			Цена		
			неокрашен.	окрашен.	
Соединитель лаг			97	-	Устанавливается между опорными столбами для соединения лаг.
Х-кронштейн для забора универсальный 1,5 мм оцинкованный			132	-	Устанавливается к столбам ограждения на крепления лаг при монтаже забора.
Кронштейн прямой			227	245	Устанавливается на опорный столб для крепления лаг на прямом участке забора. В комплекте с саморезами.
Кронштейн угловой 90°			227	245	Устанавливается на опорный столб для крепления лаг на угловом участке забора 90°. В комплекте с саморезами.
Кронштейн угловой регулируемый (от 90° до 170°)			227	245	Устанавливается на опорный столб для крепления лаг на угловом участке забора от 90° до 170°. В комплекте с саморезами.
Кронштейн торцевой			227	245	Устанавливается на опорный столб для крепления лаги, отходящей в одну сторону. В комплекте с саморезами.
КРЕПЕЖНЫЕ ЭЛЕМЕНТЫ ДЛЯ ЗАБОРА					
Соединитель лаг			97	-	Устанавливается между опорными столбами для соединения лаг.
Нижняя часть шарнира одиночного ⁴			580		Устанавливается на опорный столб для крепления калитки и ворот при их раздельном расположении (т.е. створка ворот и калитка крепятся на разные опорные столбы). Исполнение выбирается по типу калитки и ворот.
Нижняя часть шарнира двойного ⁴			670		Устанавливается на опорный столб для крепления калитки и ворот при их совместном расположении (т.е. створка ворот и калитка крепятся на один опорный столб).
Комплект для крепления нижней части шарнира			26		Болт М10 - 2 шт., Гайка М10 - 2 шт., шайба плоская - 2 шт., шайба пружинная - 2 шт.
МОНТАЖНЫЕ ЭЛЕМЕНТЫ					
Приспособление для установки опорных столбов (стоек) калитки и ворот			480		Приспособления позволяют выставить точный размер проема и сохранить его после застывания бетона
САМОРЕЗЫ					
Самосверлящий винт с шайбой 4.8x19			Прайс на саморезы		Используется для крепления профнастила к каркасу забора.

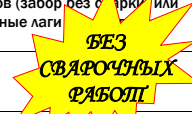

¹Рекомендуемая длина профнастила 1500 мм для калитки, ворот и забора высотой 1450 мм. Максимальная длина профлиста 1700 мм.
²Рекомендуемая длина профнастила 1900 мм для калитки, ворот и забора высотой 1850 мм. Максимальная длина профлиста 2100 мм.

³Для калитки используется профнастил С8, НС10, С21.

⁴Рекомендуемая длина опорного столба 2500 мм для ограждения высотой 1450 мм. Рекомендуемая длина опорного столба 2900 мм для ограждения высотой 1850 мм.

⁵Шарнир одиночный (нижняя часть), шарнир двойной (нижняя часть) с калиткой и створками ворот не комплектуются! Выписывать отдельно!

Максимальные размеры стандартных ворот, которые возможно окрасить в порошковую краску составляют 1450x2000 мм

ВНИМАНИЕ! Предоставляется услуга по ДОСТАВКЕ.

Не является публичной офертой



г. Пермь, ул. Дзержинского, 43
тел.: +7(342)270-10-15

ТЦ «Гудвин», ул. Уральская, 63 п.2
тел.: +7(342)270-12-04

ЦЕНТРАЛЬНЫЙ ОФИС

МОТОВИЛИХА

ул. Писарева, 25, 2 этаж
тел.: +7(342)209-80-90

Комсомольский проспект, 75
тел.: +7(342)209-00-11

ул. Рязанская, 103
тел.: +7(342)258-23-00

ГАЙВА

ТИХИЙ КОМПРОС

ИНДУСТРИАЛЬНЫЙ Р-Н



Розничный прайс

Цены с учётом НДС действуют с 07.03.2024 г

Компания "КВИН" предлагает комплектующие к Забору-Жалюзи

- Ø *Использование данных элементов придаст забору вашего загородного дома, дачного участка изысканный вид*
- Ø *В качестве опорных столбов (стоек) предложен вариант профильной трубы 60х40х2*
- Ø *Ламели, боковые и верхняя планки секций данной продукции изготовлены из оцинкованного листа с полимерным покрытием*
- Ø *Стандартные цвета: RAL 8017, 7004 (7024), 6005, 5005, 3005*
- Ø *Конструктив позволяет легко скомпоновать секцию нужных размеров благодаря размерному ряду ламелей и боковых планок*
- Ø *Секции забора легко собираются, планки имеют небольшой вес.*
- Ø *У нас Вы приобретаете элементы металлического забора-Жалюзи по низким ценам*



Элементы жалюзийного забора	Размеры, мм длина	Цена, руб./шт.		
		0,45 мм	0,5 мм	0,7 мм
Профильная труба 60х40х2	2000	1085		
Профильная труба 60х40х2	2300	1543		
Профильная труба 60х40х2	2500	1565		
Профильная труба 60х40х2 неокраш.	3000	1267		
Ламель 120х1000	1000	284	313	398
Ламель 120х1500	1500	426	469	597
Ламель 120х2000	2000	540	594	756
Ламель 120х2500	2500	по запросу	по запросу	по запросу
Ламель 120х3000	3000			
Планка боковая 60х35	1500	400	440	560
Планка боковая 60х35	1800	480	528	672
Планка боковая 60х35	2000	534	588	748
П-образный парапет (планка верхняя) 65х30	1000	326	359	457
П-образный парапет (планка верхняя) 65х30	1500	489	538	685
П-образный парапет (планка верхняя) 65х30	2000	620	682	868
П-образный парапет (планка верхняя) 65х30	2500	по запросу	по запросу	по запросу
П-образный парапет (планка верхняя) 65х30	3000			
Заглушка (пластмассовая черная)		32		
Заклёпка 4,8х8 ал./ст.		Прайс на саморезы		
Заклёпка 3,2х8 окр.				

Высота ограждения	Длина секции	Кол-во столбов/боковых планок	Кол-во ламелей	Количество заклепок на одну ламель (планку)
1,5 м	1м, 1,5м, 2м, 2,5м, 3м	2 шт.	17 шт.	4 шт.
1,8 м			21 шт.	
2,0 м			24 шт.	

- Ø В связи с особенностями конструкции стандартная длина секции не более 2м
- Ø Стоимость элементов жалюзийного забора длиной 2,5 м и 3 м рассчитывается в индивидуальном порядке - в 0.5-ой и 0.7-ой продукции

Столбы для забора-жалюзи с деревянными ламелями	Длина м	Цена, руб./шт.		Примечание
		3 х/к без ПК	3 х/к с ПК	
Столб угловой	2,5	3450	3750	13 пазов для ламелей выполненных под углом 30 градусов
Столб промежуточный	2,5	2600	2815	
Столб под калитку (правый или левый)	2,5	2850	3060	

- Ø Количество вырезов под ламели может быть разным - в зависимости и от угла, под которым они будут выполнены

ВНИМАНИЕ! Предоставляется услуга по ДОСТАВКЕ.
Не является публичной офертой



г. Пермь, ул. Дзержинского, 43
тел.: +7(342)270-10-15

ТЦ «Гудвин», ул. Уральская, 63 п.2
тел.: +7(342)270-12-04

ЦЕНТРАЛЬНЫЙ ОФИС

МОТОВИЛИХА

ул. Писарева, 25, 2 этаж
тел.: +7(342)209-80-90

Комсомольский проспект, 75
тел.: +7(342)209-00-11

ул. Рязанская, 103
тел.: +7(342)258-23-00

ГАЙВА

ТИХИЙ КОМПРОС

ИНДУСТРИАЛЬНЫЙ Р-Н



Элементы безопасности кровли Руфсистемс

Розничный прайс от 04.07.2024

Цены указаны с НДС

Наименование	Цвет	Длина	Тип	Цена	Комплектация
Снегозадержатели ECONOM					
Снегозадержатель ECONOM d-25 (круг) 2 Опоры	RAL/RR	1 м	NEXT	1200	2 опоры, 2 трубы, комплект крепежа
			мч / OldLine	1275	2 опоры, 2 трубы, комплект крепежа
Снегозадержатель ECONOM d-25 (круг) 4 опоры	RAL/RR	3 м	NEXT фальц	1700	2 опоры, 2 планки, 2 трубы, комплект крепежа
			NEXT	2350	4 опоры, 2 трубы, комплект крепежа
Упаковка Трубы d-25 (круг) х/к	RAL/RR	1 м	мч / OldLine	2440	4 опоры, 2 трубы, комплект крепежа
		3 м		800	2 трубы
Упаковка опор (2 шт) снегозадержателя ECONOM	RAL/RR		NEXT	1500	2 опоры, комплект крепежа
			мч / OldLine	860	2 опоры, комплект крепежа
			NEXT фальц	950	2 опоры, 2 планки, комплект крепежа
Упаковка опор (4 шт) снегозадержателя ECONOM	RAL/RR		NEXT	1350	4 опоры, комплект крепежа
			мч / OldLine	1440	4 опоры, комплект крепежа
			NEXT фальц	1600	4 опоры, 4 планки, комплект крепежа
Снегозадержатели ELITE					
Снегозадержатель ELITE 40*20 (овал) 2 Опоры	RAL/RR	1,2 м	NEXT	1350	2 опоры, 2 трубы, комплект крепежа
			NEXT фальц	1650	2 опоры, 2 планки, 2 трубы, комплект крепежа
Снегозадержатель ELITE 40*20 (овал) 4 опоры	RAL/RR	3 м	NEXT	2650	4 опоры, 2 трубы, комплект крепежа
			NEXT фальц	3570	4 опоры, 4 планки, 2 трубы, комплект крепежа
Комплектующие к снегозадержателям ELITE					
Упаковка трубы 40*20 (овал) х/к	RAL/RR	1,2 м		950	2 трубы
		3 м		1750	
Упаковка опор (2 шт) снегозадержателя ELITE	RAL/RR		NEXT	1000	2 опоры, комплект крепежа
			NEXT фальц	1100	2 опоры, 2 планки, комплект крепежа
Планка ECONOM/ELITE д/креп фальц с крепежом			NEXT фальц	300	планка, комплект крепежа
Айсстоперы ELITE					
Айсстопер ELITE 40*20 (овал) 40 мм	RAL/RR		Универ	300	
Айсстопер ELITE 40*20 (овал) 80 мм	RAL/RR		Фальц	400	шт
Планка-переходник ELITE					
Марка профнастила	Покрытие	Ширина верхней полки	Тип		Комплектация
НС-35	RAL/RR	70 мм	№4	650	1 планка, комплект крепежа
		35 мм	№3	450	
С-44	RAL/RR	100 мм	№5	750	
		66 мм	№2	500	
НС-44	RAL/RR	108 мм	№5	750	
		93 мм	№4	650	
Н-57	RAL/RR	44 мм	№3	450	
		122 мм	№5	750	
Н-60	RAL/RR	50 мм	№2	500	
		92 мм	№4	650	
Н-75	RAL/RR	50 мм	№2	500	
		50 мм	№1	400	
Сэндвич-панель		по чертежу с/			
Снегозадержатели PROMO ZN					
Снегозадержатель PROMO ZN 40*20 (овал) 2 опоры	RAL/RR	1 м	NEXT	1300	2 опоры, 2 трубы, комплект крепежа
	Zn			1200	
	RAL/RR		NEXT (короб)	1350	
	Zn			1250	
Снегозадержатель PROMO ZN 40*20 (овал) 4 опоры	RAL/RR	3 м	NEXT фальц	1750	4 опоры, 2 трубы, комплект крепежа
	Zn			1450	
	RAL/RR		NEXT	2700	
	Zn			2400	
Снегозадержатель PROMO ZN 40*20 (овал) 4 опоры	RAL/RR	3 м	NEXT (короб)	2750	4 опоры, 2 трубы, комплект крепежа
	Zn			2450	
	RAL/RR		NEXT фальц	3300	
	Zn			3050	
Комплектующие к снегозадержателям PROMO ZN					

Упаковка трубы 40*20 (овал) ZN	RAL RR	1 м		950	2 трубы
	Zn			900	
	RAL RR	3 м		1900	
Zn			1750		
Упаковка опор (2 шт) снегозадержателя PROMO ZN 40*20 (овал)	RAL RR		NEXT	750	2 опоры, комплект крепежа
	Zn			700	
	RAL RR		NEXT (короб)	800	
	Zn			750	
Упаковка опор (4 шт) снегозадержателя PROMO ZN 40*20 (овал)	RAL RR		NEXT фальц	950	2 опоры, 4 планок, комплект крепежа
	Zn			900	
	RAL RR		NEXT	1450	
	Zn			1300	
Упаковка опор (4 шт) снегозадержателя PROMO ZN 40*20 (овал)	RAL RR		NEXT (короб)	1500	4 опоры, комплект крепежа
	Zn			1350	
	RAL RR		NEXT фальц	1850	
	Zn			1700	
Упаковка Планок PROMO ZN фальц 2 опоры	RAL RR		NEXT фальц	550	4 планок, комплект крепежа
Упаковка Планок PROMO ZN фальц 4 опоры	Zn			500	8 планок, комплект крепежа
	Zn			900	
Снегозадержатели PRESTIGE ZN					
Снегозадержатель PRESTIGE ZN 45*25 (овал) 2 опоры	RAL RR	1, 2 м	NEXT	2100	2 опоры, 2 трубы, комплект крепежа
			MASTER фальц	2700	2 опоры, 8 зажим-фальц, 2 трубы, комплект крепежа
			NEXT фальц	2700	2 опоры, 2 планки, 2 трубы, комплект крепежа
			SINGLE фальц	2000	2 опоры-фальц, труба, комплект крепежа
			Фальц-америка (1,5")	2550	2 опоры, 4 зажим-фальц, 2 трубы, комплект крепежа (универсальный на фальц и мч)
			Композит / Сланец	2500	2 опоры, 2 трубы, комплект крепежа
			SINGLE фальц	1850	2 опоры-фальц, труба, комплект крепежа
			Фальц-америка (1,5")	2350	2 опоры, 4 зажим-фальц, 2 трубы, комплект крепежа (универсальный на фальц и мч)
			Композит / Сланец	2350	2 опоры, 2 трубы, комплект крепежа
			Натур	2400	2 опоры, 2 трубы, комплект крепежа
Снегозадержатель PRESTIGE ZN 45*25 (овал) 4 опоры	RAL RR	3 м	NEXT	4250	4 опоры, 2 трубы, комплект крепежа
			MASTER фальц	5400	4 опоры, 16 зажим-фальц, 2 трубы, комплект крепежа
			NEXT фальц	5400	4 опоры, 4 планки, 2 трубы, комплект крепежа
			SINGLE фальц	3750	4 опоры-фальц, труба, комплект крепежа
			Фальц-америка (1,5")	5150	4 опоры, 8 зажим-фальц, 2 трубы, комплект крепежа (универсальный на фальц и мч)
			Композит / Сланец	5350	4 опоры, 2 трубы, комплект крепежа
			Натур	5450	4 опоры, 2 трубы, комплект крепежа
			NEXT	4000	4 опоры, 2 трубы, комплект крепежа
			MASTER фальц	5100	4 опоры, 16 зажим-фальц, 2 трубы, комплект крепежа
			NEXT фальц	5100	4 опоры, 4 планки, 2 трубы, комплект крепежа
Снегозадержатель решетчатый PRESTIGE ZN	RAL RR	2, 5 м	SINGLE фальц	3550	4 опоры-фальц, труба, комплект крепежа
			Фальц-америка (1,5")	4750	4 опоры, 8 зажим-фальц, 2 трубы, комплект крепежа (универсальный на фальц и мч)
			Композит / Сланец	4650	4 опоры, 2 трубы, комплект крепежа
			Натур	4750	4 опоры, 2 трубы, комплект крепежа
			Универ	5550	4 опоры, 4 кронштейна, 1 полотно, комплект крепежа
			Фальц	5900	4 опоры, 4 планки, 4 кронштейна, 1 полотно, комплект крепежа
			MASTER фальц	5850	4 опоры, 16 зажим-фальц, 4 кронштейна, 1 полотно, комплект крепежа
			Композит	6500	4 опоры, 2 трубы, комплект крепежа
			Натур	6600	4 опоры, 4 кронштейна, 1 полотно, комплект крепежа
			Универ	5200	4 опоры, 4 кронштейна, 1 полотно, комплект крепежа
Упаковка Планок PROMO ZN фальц 2 опоры	Zn		Фальц	5500	4 опоры, 4 планки, 4 кронштейна, 1 полотно, комплект крепежа
			MASTER фальц	5450	4 опоры, 16 зажим-фальц, 4 кронштейна, 1 полотно, комплект крепежа
			Композит	6050	4 опоры, 2 трубы, комплект крепежа
			Натур	6200	4 опоры, 4 кронштейна, 1 полотно, комплект крепежа
			Универ	5200	4 опоры, 4 кронштейна, 1 полотно, комплект крепежа
Комплектующие к снегозадержателям PRESTIGE ZN					
Упаковка трубы 45*25 (овал) ZN	RAL RR	1, 2 м		1450	2 трубы
	Zn			1250	
	RAL RR	3 м		2700	
Zn			2500		
Упаковка опор снегозадержателя PRESTIGE 2 опоры ZN	RAL RR		NEXT	1150	2 опоры, комплект крепежа
			MASTER фальц	1600	2 опоры, 8 зажимов, комплект крепежа
			NEXT фальц	1600	2 опоры, 2 планки, комплект крепежа
			SINGLE фальц	1600	2 опоры-фальц, комплект крепежа
			Фальц-америка (1,5")	1750	2 опоры, 4 зажим-фальц, комплект крепежа (на фальц и мч)
			Композит / Сланец	1850	2 опоры, комплект крепежа
			Натур	1900	2 опоры, комплект крепежа
			NEXT	1100	2 опоры, комплект крепежа
			MASTER фальц	1550	2 опоры, 8 зажимов, комплект крепежа
			NEXT фальц	1550	2 опоры, 2 планки, комплект крепежа
Упаковка опор снегозадержателя PRESTIGE 4 опоры ZN	RAL RR		SINGLE фальц	1550	2 опоры-фальц, комплект крепежа
			Фальц-америка (1,5")	1650	2 опоры, 4 зажим-фальц, комплект крепежа (на фальц и мч)
			Композит / Сланец	1700	2 опоры, комплект крепежа
			Натур	1750	2 опоры, комплект крепежа
			NEXT	2250	4 опоры, комплект крепежа
			MASTER фальц	3200	4 опоры, 8 зажимов, комплект крепежа
			NEXT фальц	3200	4 опоры, 4 планки, комплект крепежа
			SINGLE фальц	3250	4 опоры-фальц, комплект крепежа
			Фальц-америка (1,5")	3350	4 опоры, 8 зажим-фальц, комплект крепежа (на фальц и мч)
			Композит / Сланец	3550	4 опоры, комплект крепежа
Упаковка опор снегозадержателя PRESTIGE 4 опоры ZN	Zn		Натур	3700	4 опоры, комплект крепежа
			NEXT	2100	4 опоры, комплект крепежа
			MASTER фальц	3050	4 опоры, 8 зажимов, комплект крепежа
			NEXT фальц	3050	4 опоры, 4 планки, комплект крепежа
			SINGLE фальц	3100	4 опоры-фальц, комплект крепежа
			Фальц-америка (1,5")	3150	4 опоры, 8 зажим-фальц, комплект крепежа (на фальц и мч)
			Композит / Сланец	3300	4 опоры, комплект крепежа
			Натур	3450	4 опоры, комплект крепежа
			Универ	500	шт, комплект крепежа
			Натур	450	шт, комплект крепежа
Планка фальц PRESTIGE ZN	RAL RR		NEXT фальц	1000	шт, комплект крепежа
	Zn			950	
Упаковка Зажимов PRESTIGE ZN	RAL RR		MASTER фальц	3800	4 зажима, комплект крепежа
	Zn			3550	
Упаковка Планок PROMO ZN фальц 2 опоры	RAL RR		Универ	3800	1 полотно
	Zn			3550	

Упаковка полотна решетчатого снегозадержателя PRESTIGE ZN	RAL RR	4,0 м	Фальц	4250	1 полотно	
	Zn			4050		
Упаковка соединителей полотна решетчатого снегозадержателя PRESTIGE ZN	RAL RR		Универ	450	шт, комплект крепежа	
	Zn			400		
Упаковка опор снегозадержателя решетчатого PRESTIGE ZN	RAL RR			Универ	4 опоры	
				Композит		
				Натур		
				MASTER фальц		
	Zn				Фальц	4 опоры, 16 зажим-фальц 4 опоры, 4 планки
					Универ	
					Композит	
					Натур	
Упаковка креплений снегозадержателя решетчатого PRESTIGE ZN	RAL RR			Универ	4 крепления, 8 шайб, комплект крепежа	
				Композит		
				Натур		
				MASTER фальц / Фальц		
	Zn				Универ	4 крепления, 8 шайб, комплект крепежа
					Композит	
					Натур	
					MASTER фальц / Фальц	
Айсстопперы PRESTIGE ZN						
Айсстоппер PRESTIGE ZN 45°25 (овал) 40 мм	RAL RR		Универ	350	шт	
	Zn			300		
Айсстоппер PRESTIGE ZN 45°25 (овал) 80 мм	RAL RR		Фальц	500		
	Zn			450		
Снегостопоры PRESTIGE ZN						
Айсстоппер PRESTIGE ZN 45°25 (овал) 40 мм	RAL RR		Универ	150	шт	
	Zn			120		
	RAL RR			165		
	Zn			150		
Крюк безопасности PRESTIGE ZN по ГОСТ Р 58405-2019						
Крюк безопасности PRESTIGE ZN	RAL RR		Универ	1750	шт	
	Zn			1650		
	RAL RR			1850		
	Zn			1750		
Планка-переходник PRESTIGE ZN						
Марка профнастила	Покрытие	Ширина верхней полки	Тип		Комплектация	
НС-35	RAL RR	70 мм	№4	750	1 планка, комплект крепежа	
	Zn			700		
МП-35	RAL RR	40 мм	№3	500		
	Zn			450		
	RAL RR	119 мм	№5	850		
	Zn			800		
С-44	RAL RR	35 мм	№3	550		
	Zn			450		
	RAL RR	100 мм	№5	850		
	Zn			800		
НС-44	RAL RR	66 мм	№2	600		
	Zn			550		
	RAL RR	108 мм	№5	850		
	Zn			800		
Н-57	RAL RR	93 мм	№4	750		
	Zn			700		
	RAL RR	44 мм	№3	500		
	Zn			450		
Н-60	RAL RR	122 мм	№5	850		
	Zn			800		
	RAL RR	50 мм	№2	600		
	Zn			550		
Н-75	RAL RR	92 мм	№4	750		
	Zn			700		
	RAL RR	50 мм	№2	600		
	Zn			550		
Сэндвич-панель	RAL RR	по чертежу с/п	№1	450		
	Zn			400		
Ограждения ECONOM						
Ограждение ECONOM d-25 (круг) Н-600 (2 трубы)	RAL RR	3 м		Универ	3 опоры, 3 кронштейна, 3 укосины, 2 трубы, комплект крепежа	
				NEXT		
				Фальц		
				NEXT фальц		
Ограждение ECONOM d-25 (круг) Н-900 (2 трубы)	RAL RR	3 м		Универ	3 опоры, 3 планки, 3 кронштейна, 3 укосины, 2 трубы, комплект крепежа	
				NEXT		
				Фальц		
				NEXT фальц		
Ограждение ECONOM d-25 (круг) Н-1200 (2 трубы)	RAL RR	3 м		Универ	3 опоры, 3 планки, 3 кронштейна, 3 укосины, 2 трубы, комплект крепежа	
				NEXT		
				Фальц		
				NEXT фальц		
Ограждение парапетное ECONOM d-25 (круг) Н-600 (2 трубы)				3400	3 крепления, 3 кронштейна, 2 трубы, комплект крепежа	
Ограждение парапетное ECONOM d-25 (круг) Н-900 (2 трубы)				3550		
Ограждение парапетное ECONOM d-25 (круг) Н-1200 (2 трубы)				4050		
Угловое соединение ECONOM d-25 х/к				Универ	шт, комплект крепежа	
Усилитель ограждения ECONOM				NEXT	опора, 2 усилителя, комплект крепежа	
				NEXT фальц	опора, планка, 2 усилителя, комплект крепежа	
Комплектующие к ограждениям ECONOM						
Упаковка Трубы d-25 (круг) х/к		3 м		1500	2 трубы	
Упаковка Опор ограждения ECONOM	RAL RR			Универ	3 опоры, комплект крепежа	
				Фальц	3 опоры, 3 планки, комплект крепежа	
				NEXT	3 опоры, комплект крепежа	
				NEXT фальц	3 опоры, 3 планки, комплект крепежа	
Упаковка Кронштейнов ограждения ECONOM Н-600				2450		
Упаковка Кронштейнов ограждения ECONOM Н-900				2650	3 кронштейна	

Упаковка Кронштейнов ограждения ECONOM thick H-1200				3050		
Упаковка укосин ограждения ECONOM L-518				1550		
Упаковка укосин ограждения ECONOM L-700				1650	3 укосины	
Кровельные ограждения ELITE по ГОСТ Р 53254-2009						
Ограждение кровельное ELITE H-600/3,0м (2 трубы)	RAL RR	3 м	NEXT	4450	3 опоры, 3 стойки, 3 укосины, 2 трубы, 6 хомутов, комплект крепежа	
			NEXT фальц	4800	3 опоры, 3 планки, 3 стойки, 3 укосины, 2 трубы, 6 хомутов, комплект крепежа	
Ограждение кровельное ELITE H-900/3,0м (3 трубы)			NEXT	5400	3 опоры, 3 стойки, 3 укосины, 3 трубы, 9 хомутов, комплект крепежа	
			NEXT фальц	5800	3 опоры, 3 планки, 3 стойки, 3 укосины, 3 трубы, 9 хомутов, комплект крепежа	
Ограждение кровельное ELITE H-1200/3,0м (4 трубы)			NEXT	7400	3 опоры, 3 стойки, 3 укосины, 4 трубы, 12 хомутов, комплект крепежа	
			NEXT фальц	8100	3 опоры, 3 планки, 3 стойки, 3 укосины, 4 трубы, 12 хомутов, комплект крепежа	
Ограждение парапетное ELITE H-600/3,0м (2 трубы)			Парапет		4650	3 крепления, 3 стойки, 3 укосины, 2 трубы, 6 хомутов, комплект крепежа
Ограждение парапетное ELITE H-900/3,0м (3 трубы)					5700	3 крепления, 3 стойки, 3 укосины, 3 трубы, 9 хомутов, комплект крепежа
Ограждение парапетное ELITE H-1200/3,0м (4 трубы)					7100	3 крепления, 3 стойки, 3 укосины, 4 трубы, 12 хомутов, комплект крепежа
Контрпластина к ограждению парапетному ELITE ГОСТ					750	шт, комплект крепежа
Соединитель трубы угловой 40x20 ELITE ГОСТ	Универ		350	шт		
Комплекующие к ограждениям Серия ELITE по ГОСТ Р 53254-2009						
Упаковка трубы 40*20 (овал) х/к	RAL RR	3 м		1750	2 трубы	
Упаковка опор ограждения ELITE				1300	3 опоры	
			NEXT фальц	1750	3 опоры, 3 планки	
Упаковка стоек ограждения H-600 ELITE			Универ		2650	3 стойки
Упаковка стоек ограждения H-900 ELITE					3050	
Упаковка стоек ограждения H-1200 ELITE					3950	
Упаковка укосин ограждения ELITE L-500					1500	
Упаковка укосин ограждения ELITE L-800					1650	
Упаковка Креплений к парапету ELITE			Парапет		1950	3 крепления
					550	6 хомутов
Упаковка Хомутов ограждения ELITE				Универ		800
					1150	12 хомутов
Упаковка Распорки угловой ограждения ELITE ГОСТ					1500	уголок распорки, держатель распорки, комплект крепежа
Удлинитель стойки ограждения ELITE ГОСТ					550	
Опора-переходник ELITE			0,55 м	Фальц	1150	шт, комплект крепежа
	1,05 м	Универ	1800			
Ограждения PROMO ZN						
Ограждение PROMO ZN 40*20 (овал) H-600 (2 трубы)	RAL RR	3 м	NEXT	4750	3 опоры, 3 кронштейна, 3 укосины, 2 трубы, комплект крепежа	
	Zn			4450		
	RAL RR		NEXT фальц	5250	3 опоры, 6 планок, 3 кронштейна, 3 укосины, 2 трубы, комплект крепежа	
	Zn			4850		
Ограждение PROMO ZN 40*20 (овал) H-900 (2 трубы)	RAL RR		NEXT	5350	3 опоры, 3 кронштейна, 3 укосины, 2 трубы, комплект крепежа	
	Zn			4950		
	RAL RR		NEXT фальц	5750	3 опоры, 6 планок, 3 кронштейна, 3 укосины, 2 трубы, комплект крепежа	
	Zn			5400		
Ограждение PROMO ZN 40*20 (овал) H-1200 (2 трубы)	RAL RR		NEXT	5950	3 опоры, 3 кронштейна, 3 укосины, 2 трубы, комплект крепежа	
	Zn			5550		
	RAL RR	NEXT фальц	6500	3 опоры, 6 планок, 3 кронштейна, 3 укосины, 2 трубы, комплект крепежа		
	Zn		6100			
Ограждение парапетное PROMO ZN 40*20 (овал) H-600 (2 трубы)	RAL RR	Парапет		4750	3 крепления, 3 кронштейна, 2 трубы, комплект крепежа	
	Zn			4450		
Ограждение парапетное PROMO ZN 40*20 (овал) H-900 (2 трубы)	RAL RR			5350		
	Zn			4950		
Ограждение парапетное PROMO ZN 40*20 (овал) H-1200 (2 трубы)	RAL RR			5950		
	Zn			5550		
Угловое соединение труб ограждения PROMO ZN (40*20)	RAL RR	Универ		450	шт, комплект крепежа	
	Zn			400		
Усилитель ограждения PROMO ZN (40*20)	RAL RR	Универ	NEXT	2200	опора, 2 усилителя, комплект крепежа	
	Zn			2000		
	RAL RR		NEXT фальц	2300		
	Zn		2100	опора, планка, 2 усилителя, комплект крепежа		
Комплекующие к ограждениям PROMO ZN						
Упаковка трубы 40*20 (овал) ZN	RAL RR	3 м		1900	2 трубы	
	Zn			1750		
Упаковка Опор ограждения PROMO ZN	RAL RR	Универ	NEXT	1250	3 опоры, комплект крепежа	
	Zn			1150		
	RAL RR		NEXT фальц	1450		
	Zn		1400	3 опоры, 6 планок, комплект крепежа		
Упаковка Кронштейнов ограждения PROMO ZN H-600	RAL RR	Универ		3600	3 кронштейна	
	Zn			3350		
Упаковка Кронштейнов ограждения PROMO ZN H-900	RAL RR			3850		
	Zn			3550		
Упаковка Кронштейнов ограждения PROMO ZN H-1200	RAL RR			4250		
	Zn			4000		
Упаковка укосин ограждения PROMO ZN L-430	RAL RR	Универ		2150	3 укосины	
	Zn			2000		
Упаковка укосин ограждения PROMO ZN L-680	RAL RR	Универ		2400		
	Zn			2250		
Кровельные ограждения PRESTIGE ZN по ГОСТ Р 53254-2009						
Ограждение кровельное PRESTIGE ZN H-600/3,0м (2 трубы)	RAL RR	3 м	NEXT	6600	3 опоры, 3 стойки, 3 укосины, 6 хомутов, 2 трубы, комплект крепежа	
			MASTER фальц	7600	3 опоры, 12 зажимов, 3 стойки, 3 укосины, 6 хомутов, 2 трубы, комплект крепежа	
			NEXT фальц	7600	3 опоры, 3 планки, 3 стойки, 3 укосины, 6 хомутов, 2 трубы, комплект крепежа	
			Композит / Сланец	8600	6 опор, 3 стойки, 3 укосины, 6 хомутов, 2 трубы, комплект крепежа	
			Натур	9400		
	Zn		NEXT	6150	3 опоры, 3 стойки, 3 укосины, 6 хомутов, 2 трубы, комплект крепежа	
			MASTER фальц	7100	3 опоры, 12 зажимов, 3 стойки, 3 укосины, 6 хомутов, 2 трубы, комплект крепежа	
			NEXT фальц	7100	3 опоры, 3 планки, 3 стойки, 3 укосины, 6 хомутов, 2 трубы, комплект крепежа	
			Композит / Сланец	8000		
			Натур	8750	6 опор, 3 стойки, 3 укосины, 6 хомутов, 2 трубы, комплект крепежа	

Ограждение кровельное PRESTIGE ZN H-900/3,0м (3 трубы)	RAL RR	3 м	NEXT	8700	3 опоры, 3 стойки, 3 укосины, 9 хомутов, 3 трубы, комплект крепежа	
			MASTER фальц	9500	3 опоры, 12 зажимов, 3 стойки, 3 укосины, 9 хомутов, 3 трубы, комплект крепежа	
			NEXT фальц	9500	3 опоры, 3 планки, 3 стойки, 3 укосины, 9 хомутов, 3 трубы, комплект крепежа	
			Композит / Сланец	10100		
			Натур	11150	6 опор, 3 стойки, 3 укосины, 9 хомутов, 3 трубы, комплект крепежа	
	Zn		NEXT	8100	3 опоры, 3 стойки, 3 укосины, 9 хомутов, 3 трубы, комплект крепежа	
			MASTER фальц	8850	3 опоры, 12 зажимов, 3 стойки, 3 укосины, 9 хомутов, 3 трубы, комплект крепежа	
			NEXT фальц	8850	3 опоры, 3 планки, 3 стойки, 3 укосины, 9 хомутов, 3 трубы, комплект крепежа	
			Композит / Сланец	9450		
			Натур	10400	6 опор, 3 стойки, 3 укосины, 9 хомутов, 3 трубы, комплект крепежа	
Ограждение кровельное PRESTIGE ZN H-1200/3,0м (4 трубы)	RAL RR	3 м	NEXT	10600	3 опоры, 3 стойки, 3 укосины, 12 хомутов, 4 трубы, комплект крепежа	
			MASTER фальц	11500	3 опоры, 12 зажимов, 3 стойки, 3 укосины, 12 хомутов, 4 трубы, комплект крепежа	
			NEXT фальц	11500	3 опоры, 3 планки, 3 стойки, 3 укосины, 12 хомутов, 4 трубы, комплект крепежа	
			Композит / Сланец	12150		
			Натур	13150	6 опор, 3 стойки, 3 укосины, 12 хомутов, 4 трубы, комплект крепежа	
	Zn		NEXT	9900	3 опоры, 3 стойки, 3 укосины, 12 хомутов, 4 трубы, комплект крепежа	
			MASTER фальц	10750	3 опоры, 12 зажимов, 3 стойки, 3 укосины, 12 хомутов, 4 трубы, комплект крепежа	
			NEXT фальц	10750	3 опоры, 3 планки, 3 стойки, 3 укосины, 12 хомутов, 4 трубы, комплект крепежа	
			Композит / Сланец	11300		
			Натур	12150	6 опор, 3 стойки, 3 укосины, 12 хомутов, 4 трубы, комплект крепежа	
Ограждение парапетное PRESTIGE ZN H-600/3,0м (2 трубы)	RAL RR	3 м	Парапет	6400	3 крепления, 3 стойки, 3 укосины, 6 хомутов, 2 трубы, комплект крепежа	
Ограждение парапетное PRESTIGE ZN H-600/3,0м (2 трубы) с удлинителем	Zn			5950		
	RAL RR			7050	6 креплений стеновых, 3 пластины, 3 стойки, 3 удлинителя, 2 трубы, 6 хомутов, комплект крепежа	
Ограждение парапетное PRESTIGE ZN H-900/3,0м (3 трубы)	Zn			6550		
	RAL RR			7900	3 крепления, 3 стойки, 3 укосины, 9 хомутов, 3 трубы, комплект крепежа	
Ограждение парапетное PRESTIGE ZN H-900/3,0м (3 трубы) с удлинителем	Zn			7350		
	RAL RR			8700	6 креплений стеновых, 3 пластины, 3 стойки, 3 удлинителя, 3 трубы, 9 хомутов, комплект крепежа	
Ограждение парапетное PRESTIGE ZN H-1200/3,0м (4 трубы)	Zn			8100		
	RAL RR			10100	3 крепления, 3 стойки, 3 укосины, 12 хомутов, 4 трубы, комплект крепежа	
Ограждение парапетное PRESTIGE ZN H-1200/3,0м (4 трубы) с удлинителем	Zn			9450		
	RAL RR	11100	6 креплений стеновых, 3 пластины, 3 стойки, 3 удлинителя, 4 трубы, 12 хомутов, комплект крепежа			
Контрпластина к ограждению парапетному PRESTIGE ZN ГОСТ	RAL RR			900		
Угловое соединение труб ограждения PRESTIGE ZN ГОСТ	Zn			850	шт, комплект крепежа	
	RAL RR		Универ	450		
	Zn			400	шт, комплект крепежа	
Комплектующие к ограждениям PRESTIGE ZN по ГОСТ Р 53254-2009						
Упаковка трубы 45*25 (овал) ZN	RAL RR	3 м		2700		
	Zn			2500		
Упаковка опор ограждения PRESTIGE ZN	RAL RR			NEXT	1700	3 опоры
				MASTER фальц	2350	3 опоры, 12 зажимов
				NEXT фальц	2350	3 опоры, 3 планки
				Композит / Сланец	3950	6 опор
				Натур	4500	6 опор
	Zn			NEXT	1600	3 опоры
				MASTER фальц	2200	3 опоры, 12 зажимов
				NEXT фальц	2200	3 опоры, 3 планки
				Композит / Сланец	3700	6 опор
				Натур	4200	6 опор
Упаковка Креплений к парапету PRESTIGE ZN	RAL RR		Парапет	2350	3 крепления	
	Zn			2200		
Упаковка стоек ограждения PRESTIGE ZN H-600	RAL RR			2600		
	Zn			2450		
Упаковка стоек ограждения PRESTIGE ZN H-900	RAL RR			3200	3 стойки	
	Zn			3000		
Упаковка стоек ограждения PRESTIGE ZN H-1200	RAL RR			3800		
	Zn			3550		
Упаковка укосин ограждения PRESTIGE ZN L-500	RAL RR			1750		
	Zn			1650		
Упаковка укосин ограждения PRESTIGE ZN L-800	RAL RR		Универ	2150	3 укосины	
	Zn			2000		
Упаковка Хомутов ограждения PRESTIGE ZN	RAL RR			650	6 хомутов	
	Zn			600		
	RAL RR			950	9 хомутов	
	Zn			900		
	RAL RR			1300	12 хомутов	
	Zn			1250		
Упаковка Распорки угловой ограждения PRESTIGE ZN ГОСТ	RAL RR				2350	уголок распорки, держатель распорки, комплект крепежа
	Zn				2200	
Удлинитель стойки ограждения PRESTIGE ZN ГОСТ	RAL RR			650		
	Zn			600	шт, комплект крепежа	
Упаковка Крепления поперечного PRESTIGE ZN	RAL RR		MASTER фальц	2600	2 опоры низкие, опора-переходник, 4 зажима, комплект крепежа	
	Zn			2400		
Зажим фальц (для торцевого крепления ограждения на фальц) PRESTIGE ZN	RAL RR			350		
	Zn			300		
Опора-переходник PRESTIGE ZN	RAL RR	0,55 м	Фальц	1500		
				Zn	1450	
	RAL RR	0,6 м		1550	шт, комплект крепежа	
				Zn	1500	
	RAL RR	1,05 м		Универ	1850	
	Zn		1750			
Опорная пластина PRESTIGE ZN под ПВХ-мембрану 450x450	Zn	0,1 м	Универ	2550	опорная пластина, комплект крепежа	
		0,15 м		2750		
		0,2 м		3300		
		0,1 м		2750		
Опорная шляпный профиль PRESTIGE ZN под ПВХ-мембрану	Zn	0,15 м		3300	опорный шляпный профиль, комплект крепежа	
		0,15 м		3300		
		0,2 м		4000		
Кровельные мостики ELITE						
Мостик кровельный ELITE 330		1,2 м		NEXT	4200	2 опоры низ, 2 опоры верх, полотно, комплект крепежа
				NEXT фальц	4600	2 опоры низ, 2 опоры верх, 2 планки, полотно, комплект крепежа

Мостик кровельный ELITE 330	RAL/RR	2,5 м	NEXT	8050	3 опоры низ, 3 опоры верх, полотно, комплект крепежа
			NEXT фальц	8400	3 опоры низ, 3 опоры верх, 3 планки, полотно, комплект крепежа
Кровельная ступень ELITE 330		0,6 м	NEXT	3300	2 опоры низ, 2 опоры верх, полотно, усилитель полотна, комплект крепежа
Перила к мостику кровельному ELITE H-900			NEXT фальц	3700	2 опоры низ, 2 опоры верх, 2 планки, полотно, усилитель полотна, комплект крепежа
Перила к мостику кровельному ELITE H-1200		3 м	Универ	4250	3 крепления, 3 стойки, 2 трубы, 6 хомутов, комплект крепежа
			4550		
Комплектующие к кровельным мостикам ELITE					
Упаковка полотна ступени ELITE 330		0,6 м		2550	1 полотно
		1,2 м		3350	
Упаковка полотна кровельного мостика ELITE 330		2,5 м		6800	
Упаковка Усилителя полотна ступени ELITE			NEXT	900	2 усилителя, комплект крепежа
Упаковка Усилителя полотна ELITE мостика			NEXT фальц	1000	
				800	
Упаковка Опор ступени ELITE		0,6 м	NEXT	3000	2 опоры верх, 2 опоры низ, 2 усилителя полотна
			NEXT фальц	3450	2 опоры верх, 2 опоры низ, 2 планки, 2 усилителя полотна
Упаковка опор мостика кровельного ELITE		1,2 м	NEXT	2600	2 опоры верх, 2 опоры низ, комплект крепежа
			NEXT фальц	3150	2 опоры верх, 2 опоры низ, 2 планки, комплект крепежа
		2,5 м	NEXT	3950	3 опоры верх, 3 опоры низ, комплект крепежа
			NEXT фальц	4600	3 опоры верх, 3 опоры низ, 3 планки, комплект крепежа
Упаковка Соединителей трапа ELITE к мостику кровельному				700	2 шт, комплект крепежа
Упаковка Крепления ограждения к мостику ELITE			Универ	1450	3 шт, комплект крепежа
Кровельные мостики PRESTIGE ZN по ГОСТ Р 58405-2019					
Мостик кровельный PRESTIGE ZN 360	RAL/RR	1,2 м		5300	2 опоры низ, 2 опоры верх, полотно, комплект крепежа
		2,5 м	NEXT	9200	3 опоры низ, 3 опоры верх, полотно, комплект крепежа
		1,2 м	MASTER фальц	5900	2 опоры низ, 2 опоры верх, 8 зажимов, полотно, комплект крепежа
		2,5 м		10000	3 опоры низ, 3 опоры верх, 12 зажимов, полотно, комплект крепежа
		1,2 м	NEXT фальц	5900	2 опоры низ, 2 опоры верх, 2 планки, полотно, комплект крепежа
		2,5 м		10000	3 опоры низ, 3 опоры верх, 3 планки, полотно, комплект крепежа
		1,2 м	Композит / Сланец	5800	2 опоры низ, 2 опоры верх, полотно, комплект крепежа
		2,5 м		10550	3 опоры низ, 3 опоры верх, полотно, комплект крепежа
		1,2 м	Натур	5900	2 опоры низ, 2 опоры верх, полотно, комплект крепежа
		2,5 м		10750	3 опоры низ, 3 опоры верх, полотно, комплект крепежа
		1,2 м	Плоская кровля	17400	2 кровельных опоры, 2 кронштейна верх, полотно, комплект крепежа
		2,5 м		27900	3 кровельных опоры, 3 кронштейна верх, полотно, комплект крепежа
	Zn	1,2 м	NEXT	5100	2 опоры низ, 2 опоры верх, полотно, комплект крепежа
		2,5 м		8750	3 опоры низ, 3 опоры верх, полотно, комплект крепежа
		1,2 м	MASTER фальц	5600	2 опоры низ, 2 опоры верх, 8 зажимов, полотно, комплект крепежа
		2,5 м		9450	3 опоры низ, 3 опоры верх, 12 зажимов, полотно, комплект крепежа
		1,2 м	NEXT фальц	5600	2 опоры низ, 2 опоры верх, 2 планки, полотно, комплект крепежа
		2,5 м		9450	3 опоры низ, 3 опоры верх, 3 планки, полотно, комплект крепежа
		1,2 м	Композит / Сланец	5500	2 опоры низ, 2 опоры верх, полотно, комплект крепежа
		2,5 м		9950	3 опоры низ, 3 опоры верх, полотно, комплект крепежа
		1,2 м	Натур	5600	2 опоры низ, 2 опоры верх, полотно, комплект крепежа
		2,5 м		10150	3 опоры низ, 3 опоры верх, полотно, комплект крепежа
		1,2 м	Плоская кровля	15600	2 кровельных опоры, 2 кронштейна верх, полотно, комплект крепежа
		2,5 м		24950	3 кровельных опоры, 3 кронштейна верх, полотно, комплект крепежа
Кровельная ступень PRESTIGE ZN 330	RAL/RR	0,6 м	NEXT	4200	2 опоры низ, 2 опоры верх, полотно, усилитель полотна, комплект крепежа
			MASTER фальц	4650	2 опоры низ, 2 опоры верх, 8 зажимов, полотно, усилитель полотна, комплект крепежа
			NEXT фальц	4650	2 опоры низ, 2 опоры верх, 2 планки, полотно, усилитель полотна, комплект крепежа
			Композит / Сланец	4550	2 опоры низ, 2 опоры верх, полотно, усилитель полотна, комплект крепежа
			Натур	4750	2 опоры низ, 2 опоры верх, полотно, усилитель полотна, комплект крепежа
			NEXT	4000	2 опоры низ, 2 опоры верх, полотно, усилитель полотна, комплект крепежа
	Zn	MASTER фальц	4400	2 опоры низ, 2 опоры верх, 8 зажимов, полотно, усилитель полотна, комплект крепежа	
		NEXT фальц	4400	2 опоры низ, 2 опоры верх, 2 планки, полотно, усилитель полотна, комплект крепежа	
		Композит / Сланец	4300	2 опоры низ, 2 опоры верх, полотно, усилитель полотна, комплект крепежа	
		Натур	4500	2 опоры низ, 2 опоры верх, полотно, усилитель полотна, комплект крепежа	
			5800		
			5500		
Перила к мостику кровельному PRESTIGE ZN H-900	RAL/RR	3 м		6600	3 крепления, 3 стойки, 2 трубы, 6 хомутов, комплект крепежа
Перила к мостику кровельному PRESTIGE ZN H-1200	Zn			6250	
	RAL/RR			6250	
Комплектующие к кровельным мостикам PRESTIGE ZN по ГОСТ Р 58405-2019					
Упаковка полотна ступени PRESTIGE ZN 330	RAL/RR	0,6 м		3350	1 полотно
	Zn			3100	
Упаковка полотна мостика PRESTIGE ZN 360	RAL/RR	1,2 м		4000	
	Zn			3850	
Упаковка Усилителя полотна ступени PRESTIGE ZN	RAL/RR	2,5 м		7600	
	Zn			7250	
	RAL/RR		NEXT / Композит / Сланец / Натур	1000	2 усилителя, комплект крепежа
	Zn			950	
RAL/RR	MASTER фальц / NEXT фальц	1200			
Zn		1100			
Упаковка Усилителя полотна PRESTIGE ZN мостика	RAL/RR		Универ	1100	
	Zn			1000	
Упаковка Опор ступени PRESTIGE ZN	RAL/RR	0,6 м	NEXT	3500	2 опоры верх, 2 опоры низ, 2 усилителя полотна
			MASTER фальц	3950	2 опоры верх, 2 опоры низ, 8 зажимов, 2 усилителя полотна
			NEXT фальц	3950	2 опоры верх, 2 опоры низ, 2 планки, 2 усилителя полотна
			Композит / Сланец	3550	
			Натур	3700	2 опоры верх, 2 опоры низ, 2 усилителя полотна
	Zn	NEXT	3300	2 опоры верх, 2 опоры низ, 2 усилителя полотна	
		MASTER фальц	3600	2 опоры верх, 2 опоры низ, 8 зажимов, 2 усилителя полотна	
		NEXT фальц	3600	2 опоры верх, 2 опоры низ, 2 планки, 2 усилителя полотна	
		Композит / Сланец	3400		
		Натур	3550	2 опоры верх, 2 опоры низ, 2 усилителя полотна	
RAL/RR	1,2 м		NEXT	3200	2 опоры верх, 2 опоры низ, комплект крепежа
	2,5 м		NEXT	4650	3 опоры верх, 3 опоры низ, комплект крепежа
	1,2 м		MASTER фальц	3400	2 опоры верх, 2 опоры низ, 8 зажимов, комплект крепежа
	2,5 м			5050	3 опоры верх, 3 опоры низ, 12 зажимов, комплект крепежа
	1,2 м			3400	2 опоры верх, 2 опоры низ, 2 планки, комплект крепежа

Упаковка опор мостика кровельного PRESTIGE ZN	RAL/RR	2,5 м	Композит / Сланец	5050	3 опоры верх, 3 опоры низ, 3 планки, комплект крепежа	
		1,2 м		3550	2 опоры верх, 2 опоры низ, комплект крепежа	
		2,5 м		5150	3 опоры верх, 3 опоры низ, комплект крепежа	
		1,2 м		3700	2 опоры верх, 2 опоры низ, комплект крепежа	
		2,5 м		5650	3 опоры верх, 3 опоры низ, комплект крепежа	
	Zn	1,2 м	NEXT	3000	2 опоры верх, 2 опоры низ, комплект крепежа	
		2,5 м		4400	3 опоры верх, 3 опоры низ, комплект крепежа	
		1,2 м		3200	2 опоры верх, 2 опоры низ, 8 зажимов, комплект крепежа	
		2,5 м		4800	3 опоры верх, 3 опоры низ, 12 зажимов, комплект крепежа	
		1,2 м		3200	2 опоры верх, 2 опоры низ, 2 планки, комплект крепежа	
		2,5 м		4800	3 опоры верх, 3 опоры низ, 3 планки, комплект крепежа	
		1,2 м		Композит / Сланец	3400	2 опоры верх, 2 опоры низ, комплект крепежа
		2,5 м			4950	3 опоры верх, 3 опоры низ, комплект крепежа
		1,2 м			3550	2 опоры верх, 2 опоры низ, комплект крепежа
		2,5 м			5300	3 опоры верх, 3 опоры низ, комплект крепежа
Упаковка верхнего кронштейна кровельной опоры PRESTIGE ZN	RAL/RR	1,2 м	Плоская кровля	2550	2 кронштейна	
	Zn			2300		
	RAL/RR			2,5 м		3900
	Zn					3450
Упаковка Соединителей трапа PRESTIGE ZN к мостику кровельному	RAL/RR	Zn	Универ	1000	2 шт, комплект крепежа	
Zn	950					
Упаковка Крепления ограждения к мостику PRESTIGE ZN	RAL/RR	Zn	Универ	2100	3 шт, комплект крепежа	
Zn	2000					
Рельс безопасности PRESTIGE ZN						
Рельс безопасности к мостику кровельному PRESTIGE ZN	RAL/RR	3 м	Универ	6800	шт	
	Zn			6400		
Кронштейн крепления рельс PRESTIGE ZN	RAL/RR	Zn	Универ	1850	шт	
	Zn			1800		
Соединитель рельс PRESTIGE ZN	RAL/RR	Zn	Универ	1850	шт	
	Zn			1800		
Ограничитель рельс PRESTIGE ZN	RAL/RR	Zn	Универ	1000	шт	
	Zn			950		
Каретка PRESTIGE ZN	RAL/RR	Zn	Универ	2700	шт	
	Zn			7300		
Упаковка опор рельса безопасности PRESTIGE ZN	RAL/RR		Универ	7500	4 опоры, 4 держателя, 4 кронштейна крепления, комплект крепежа	
				Композит / Сланец		7500
				Натур		7500
				Фальц		7750
				MASTER фальц		8350
	Zn		Универ	6500	4 опоры, 4 держателя, 4 кронштейна крепления, комплект крепежа	
				Композит / Сланец		6700
				Натур		6750
				Фальц		6900
				MASTER фальц		7500
Лестницы ELITE						
Лестница кровельная ELITE 400	RAL/RR	1,8 м	Универ	3920	4 крепления, полотно, комплект крепежа	
			Фальц	4600	4 крепления, 2 опоры, 2 планки, полотно, комплект крепежа	
Лестница стеновая ELITE 400	RAL/RR	1,8 м	Универ	6530	4 крепления, 4 удлинителя, 4 крепления-краб, полотно, комплект крепежа	
Поручень дуговой для лестницы стеновой ELITE			Универ	3950	2 крепления, 2 поручня, комплект крепежа	
Комплектующие к лестницам ELITE						
Упаковка полотна лестницы ELITE		1,8 м	Универ	2850	1 полотно	
Упаковка удлинителя стенового		0,9 м	Универ	2000	4 удлинителя	
Упаковка удлинителя стенового		нестандарт		2600		
Упаковка креплений лестницы на кровлю ELITE			Универ	1550	4 крепления, комплект крепежа	
				Фальц	2900	4 крепления, 2 опоры, 2 планки, комплект крепежа
Упаковка Опор кровельной лестницы ELITE NEW фальц			Универ	1550	2 опоры, 2 планки, комплект крепежа	
Упаковка Крепления лестницы к стене ELITE			Универ	1300	4 крепления к стене	
Упаковка Крепления стеновой лестницы ELITE			Универ	1050	4 крепления краб, комплект крепежа	
Лестницы стеновые PRESTIGE ZN						
Лестница стеновая PRESTIGE ZN 400	RAL/RR	1,2 м	Универ	7100	4 крепления, 4 удлинителя, 4 крепления-краб, 2 крепления к карнизу, 1 полотно, комплект крепежа	
		1,8 м		8850		
		3 м		11750		
		1,2 м		6250		
		1,8 м		7800		
Лестница стеновая PRESTIGE ZN 600	RAL/RR	1,2 м	Универ	10900	4 крепления, 4 удлинителя, 4 крепления-краб, 2 крепления к карнизу, 1 полотно, комплект крепежа	
		1,8 м		7600		
		3 м		9600		
		1,2 м		14400		
		1,8 м		7050		
Поручень дуговой для лестницы стеновой PRESTIGE ZN	RAL/RR	Zn	Универ	8600	шт	
				13300		
				4400		
Ограничитель доступа стеновой лестницы PRESTIGE ZN 400	RAL/RR	Zn	Универ	4100	2 крепления, 2 поручня, комплект крепежа	
				11900		
Ограничитель доступа стеновой лестницы PRESTIGE ZN 600	RAL/RR	Zn	Универ	11000	дверца, 3 хомута, 3 петли, 3 навесные, комплект крепежа	
				14600		
Паралетный мостик PRESTIGE ZN 400	RAL/RR	1,5 м	Универ	13500	4 полотна мостика, 4 полотна лестницы, 4 крепления, 2 трубы, комплект крепежа	
				Zn		22500
Паралетный мостик PRESTIGE ZN 600	RAL/RR	1,5 м	Универ	21350	4 полотна мостика, 4 полотна лестницы, 4 крепления, 2 трубы, комплект крепежа	
				Zn		27950
				25850		
Лестницы кровельные PRESTIGE ZN по ГОСТ Р 58405-2019						

Лестница кровельная PRESTIGE ZN 400	RAL/IRR	1,2 м	Универ	3850	4 крепления лестницы, 2 крепления конька, 1 полотно, комплект крепежа	
		1,8 м		4750		
		3 м		7000		
		1,2 м	Фальц	4200	4 крепления лестницы, 4 зажим-фальц, 2 крепления конька, 1 полотно, комплект крепежа	
		1,8 м		5400		
		3 м		7800		
		1,2 м	NEXT фальц	5150	4 крепления лестницы, 2 опоры, 2 планки, 2 крепления конька, 1 полотно, комплект крепежа	
		1,8 м		6400		
		3 м		7900		
		1,2 м	MASTER фальц	5100	4 крепления лестницы, 2 опоры, 6 зажимов, 2 крепления конька, 1 полотно, комплект крепежа	
		1,8 м		6350		
		3 м		7850		
	1,2 м	Композит / Сланец	5300	4 крепления лестницы, 4 опоры, 2 крепления конька, 1 полотно, комплект крепежа		
	1,8 м		6350			
	3 м		9350			
	1,2 м	Натур	5450	4 крепления лестницы, 4 опоры, 2 крепления конька, 1 полотно, комплект крепежа		
	1,8 м		6500			
	3 м		9950			
	Zn	Универ	1,2 м	3600	4 крепления лестницы, 2 крепления конька, 1 полотно, комплект крепежа	
			1,8 м	4500		
			3 м	6600		
		Фальц	1,2 м	4000	4 крепления лестницы, 4 зажим-фальц, 2 крепления конька, 1 полотно, комплект крепежа	
			1,8 м	5150		
			3 м	7350		
NEXT фальц		1,2 м	4900	4 крепления лестницы, 2 опоры, 2 планки, 2 крепления конька, 1 полотно, комплект крепежа		
		1,8 м	6150			
		3 м	7450			
MASTER фальц		1,2 м	4800	4 крепления лестницы, 2 опоры, 6 зажимов, 2 крепления конька, 1 полотно, комплект крепежа		
		1,8 м	6100			
		3 м	7400			
Композит / Сланец	1,2 м	5050	4 крепления лестницы, 4 опоры, 2 крепления конька, 1 полотно, комплект крепежа			
	1,8 м	6050				
	3 м	8750				
Натур	1,2 м	5170	4 крепления лестницы, 4 опоры, 2 крепления конька, 1 полотно, комплект крепежа			
	1,8 м	6150				
	3 м	9350				
Противоскользкая ступень лестницы PRESTIGE ZN 400 с крепежом	RAL/IRR	0,15 м	Универ	3650	1 ступень, 2 крепления, комплект крепежа	
Zn	3450					
Лестница кровельная PRESTIGE ZN 600	RAL/IRR	1,2 м	Универ	4050	4 крепления лестницы, 2 крепления конька, 1 полотно, комплект крепежа	
		1,8 м		5450		
		3 м		7600		
		1,2 м	Фальц	4700	4 крепления лестницы, 4 зажим-фальц, 2 крепления конька, 1 полотно, комплект крепежа	
		1,8 м		5500		
		3 м		8150		
		1,2 м	NEXT фальц	5450	4 крепления лестницы, 2 опоры, 2 планки, 2 крепления конька, 1 полотно, комплект крепежа	
		1,8 м		7100		
		3 м		9050		
		1,2 м	MASTER фальц	5400	4 крепления лестницы, 2 опоры, 6 зажимов, 2 крепления конька, 1 полотно, комплект крепежа	
		1,8 м		7000		
		3 м		9000		
	1,2 м	Композит / Сланец	5750	4 крепления лестницы, 4 опоры, 2 крепления конька, 1 полотно, комплект крепежа		
	1,8 м		7050			
	3 м		10750			
	1,2 м	Натур	5850	4 крепления лестницы, 4 опоры, 2 крепления конька, 1 полотно, комплект крепежа		
	1,8 м		7150			
	3 м		10750			
	Zn	Универ	1,2 м	3850	4 крепления лестницы, 2 крепления конька, 1 полотно, комплект крепежа	
			1,8 м	5100		
			3 м	7150		
		Фальц	1,2 м	4400	4 крепления лестницы, 4 зажим-фальц, 2 крепления конька, 1 полотно, комплект крепежа	
			1,8 м	5150		
			3 м	7600		
NEXT фальц		1,2 м	5100	4 крепления лестницы, 2 опоры, 2 планки, 2 крепления конька, 1 полотно, комплект крепежа		
		1,8 м	6650			
		3 м	8550			
MASTER фальц		1,2 м	5050	4 крепления лестницы, 2 опоры, 6 зажимов, 2 крепления конька, 1 полотно, комплект крепежа		
		1,8 м	6600			
		3 м	8500			
Композит / Сланец	1,2 м	5400	4 крепления лестницы, 4 опоры, 2 крепления конька, 1 полотно, комплект крепежа			
	1,8 м	6550				
	3 м	10050				
Натур	1,2 м	5500	4 крепления лестницы, 4 опоры, 2 крепления конька, 1 полотно, комплект крепежа			
	1,8 м	6650				
	3 м	10050				
Противоскользкая ступень лестницы PRESTIGE ZN 600 с крепежом	RAL/IRR	0,15 м	Универ	4200	1 ступень, 2 крепления, комплект крепежа	
Zn	3950					
Лестницы-крыльцо PRESTIGE ZN по ГОСТ Р 58405-2019						
Лестница-крыльцо PRESTIGE ZN 485	RAL/IRR	1,2 м	NEXT	8700	2 полотна, 4 ступени, комплект крепежа	
			NEXT фальц	10950	3 полотна, 4 ступени, 8 зажим-фальц, 4 опоры-переходник, комплект крепежа	
			Композит / Сланец	10450	2 полотна, 4 ступени, 4 опоры низкой, комплект крепежа	
			Натур	10700		
Лестница-крыльцо PRESTIGE ZN 660	RAL/IRR	1,2 м	NEXT	10300	2 полотна, 4 ступени, комплект крепежа	
			NEXT фальц	14000	3 полотна, 4 ступени, 8 зажим-фальц, 4 опоры-переходник, комплект крепежа	
			Композит / Сланец	13650	2 полотна, 4 ступени, 4 опоры низкой, комплект крепежа	
			Натур	13850		

Лестница-крыльцо PRESTIGE ZN 800			NEXT	14000	2 полотна, 4 ступени, комплект крепежа	
			NEXT фальц	16900	3 полотна, 4 ступени, 8 зажим-фальц, 4 опоры-переходник, комплект крепежа	
			Композит / Сланец	16350		
			Натур	16600	2 полотна, 4 ступени, 4 опоры низкой, комплект крепежа	
Лестница-крыльцо PRESTIGE ZN 1000			NEXT	15500	2 полотна, 4 ступени, комплект крепежа	
			NEXT фальц	17350	3 полотна, 4 ступени, 8 зажим-фальц, 4 опоры-переходник, комплект крепежа	
			Композит / Сланец	16800		
			Натур	17000	2 полотна, 4 ступени, 4 опоры низкой, комплект крепежа	
Лестница-крыльцо PRESTIGE ZN 485			NEXT	8100	2 полотна, 4 ступени, комплект крепежа	
			NEXT фальц	10150	3 полотна, 4 ступени, 8 зажим-фальц, 4 опоры-переходник, комплект крепежа	
			Композит / Сланец	9750		
			Натур	9950	2 полотна, 4 ступени, 4 опоры низкой, комплект крепежа	
Лестница-крыльцо PRESTIGE ZN 660			NEXT	9600	2 полотна, 4 ступени, комплект крепежа	
			NEXT фальц	13100	3 полотна, 4 ступени, 8 зажим-фальц, 4 опоры-переходник, комплект крепежа	
			Композит / Сланец	12600		
			Натур	12800	2 полотна, 4 ступени, 4 опоры низкой, комплект крепежа	
Лестница-крыльцо PRESTIGE ZN 800	Zn	1,2 м	NEXT	13100	2 полотна, 4 ступени, комплект крепежа	
			NEXT фальц	15800	3 полотна, 4 ступени, 8 зажим-фальц, 4 опоры-переходник, комплект крепежа	
			Композит / Сланец	15200		
			Натур	15400	2 полотна, 4 ступени, 4 опоры низкой, комплект крепежа	
Лестница-крыльцо PRESTIGE ZN 1000			NEXT	14500	2 полотна, 4 ступени, комплект крепежа	
			NEXT фальц	16250	3 полотна, 4 ступени, 8 зажим-фальц, 4 опоры-переходник, комплект крепежа	
			Композит / Сланец	15600		
			Натур	15850	2 полотна, 4 ступени, 4 опоры низкой, комплект крепежа	
Стойка перил PRESTIGE ZN H-1200 ГОСТ	RAL/RR	1,2 м	NEXT	1900	Стойка ограждения, 2 хомута ригеля, Удлинитель стойки, комплект крепежа	
	Zn			1750		
Комплекующие к лестницам PRESTIGE ZN по ГОСТ Р 58405-2019						
Упаковка полотна лестницы PRESTIGE ZN 400	RAL/RR	1,2 м		3200	1 полотно	
		1,8 м		4950		
		3 м		7600		
Упаковка полотна лестницы PRESTIGE ZN 600		1,2 м		3500		
		1,8 м		5450		
		3 м		8250		
Упаковка полотна лестницы PRESTIGE ZN 400	Zn	1,2 м		3050		
		1,8 м		4600		
		3 м		7150		
Упаковка полотна лестницы PRESTIGE ZN 600		1,2 м		3250		
		1,8 м		5150		
		3 м		7700		
Упаковка Креплений поручня PRESTIGE ZN	RAL/RR		Универ	2150	2 крепления, комплект крепежа	
	Zn			2000		
Упаковка крепления лестницы на кровлю PRESTIGE ZN (для полотна 1,2 м. и 1,8 м.)	RAL/RR		Универ	2600	4 крепления лестницы, 2 крепления лестницы к коньку, комплект крепежа	
	Zn			2450		
Упаковка крепления лестницы на кровлю PRESTIGE ZN (для полотна 3 м.)	RAL/RR		Фальц	3450	6 креплений лестницы, 2 крепления лестницы к коньку, комплект крепежа	
	Zn			3200		
Упаковка крепления лестницы на кровлю PRESTIGE ZN (для полотна 1,2 м. и 1,8 м.)	RAL/RR		Фальц	3150	4 крепления лестницы, 4 зажим фальц, 2 крепления лестницы к коньку, комплект крепежа	
	Zn			3000		
Упаковка крепления лестницы на кровлю PRESTIGE ZN (для полотна 3 м.)	RAL/RR		Фальц	3800	6 креплений лестницы, 6 зажим фальц, 2 крепления лестницы к коньку, комплект крепежа	
	Zn			3600		
Упаковка Крепления кровельной лестницы PRESTIGE ZN (для полотна 1,2 м. и 1,8 м.)	RAL/RR		NEXT фальц	3650	4 крепления лестницы, 2 крепления лестницы к коньку, комплект крепежа	
	Zn			3450		
Упаковка Крепления кровельной лестницы PRESTIGE ZN (для полотна 3 м.)	RAL/RR		NEXT фальц	4350	6 креплений лестницы, 2 крепления лестницы к коньку, комплект крепежа	
	Zn			4050		
Упаковка Опор кровельной лестницы PRESTIGE ZN	RAL/RR		NEXT фальц	2250	2 опоры, 2 планки, комплект крепежа	
	Zn			2100		
	RAL/RR		MASTER фальц	2200	2 опоры, 6 зажимов, комплект крепежа	
	Zn			2050		
Упаковка Крепления лестницы на кровлю PRESTIGE ZN (для полотна 1,2 м. и 1,8 м.)	RAL/RR		Композит / Сланец	5550	4 крепления лестницы, 4 опоры натур, 2 крепления лестницы к коньку, комплект крепежа	
	Zn			5200		
	RAL/RR		Натур	5950		
	Zn			5500		
Упаковка Крепления лестницы на кровлю PRESTIGE ZN (для полотна 3 м.)	RAL/RR		Композит / Сланец	8000	6 креплений лестницы, 6 опоры натур, 2 крепления лестницы к коньку, комплект крепежа	
	Zn			7500		
	RAL/RR		Натур	8250		
	Zn			7650		
Упаковка Креплений лестницы к коньку PRESTIGE ZN	RAL/RR		Универ	700	2 крепления лестницы к коньку, комплект крепежа	
Упаковка Крепления лестницы к стене PRESTIGE ZN				1900	4 крепления лестницы	
Упаковка Крепления стеновой лестницы PRESTIGE ZN				1550	4 крепления краб, комплект крепежа	
Упаковка Крепления лестницы к карнизу PRESTIGE ZN				1150	2 крепления лестницы к карнизу	
Упаковка удлинителя стенового PRESTIGE ZN		0,9 м нестандарт		2250	4 удлинителя	
Упаковка Креплений лестницы к коньку PRESTIGE ZN	Zn		Универ	3500	2 крепления лестницы к коньку, комплект крепежа	
Упаковка Крепления лестницы к стене PRESTIGE ZN				650		
Упаковка Крепления стеновой лестницы PRESTIGE ZN				1600		4 крепления лестницы
Упаковка Крепления лестницы к карнизу PRESTIGE ZN				1350		4 крепления краб, комплект крепежа
Упаковка удлинителя стенового PRESTIGE ZN		0,9 м нестандарт		1050	2 крепления лестницы к карнизу	
Упаковка Полотна крыльца PRESTIGE ZN NEXT 1,2м	RAL/RR		NEXT	2100	4 удлинителя	
	Zn			3200		
Упаковка Полотна крыльца PRESTIGE ZN NEXT 1,2м				5400	2 полотна	
Упаковка Ступеней крыльца PRESTIGE ZN NEXT 485	RAL/RR		NEXT	5000	2 ступени	
Упаковка Ступеней крыльца PRESTIGE ZN NEXT 660				2350		
Упаковка Ступеней крыльца PRESTIGE ZN NEXT 800				3800		
Упаковка Ступеней крыльца PRESTIGE ZN NEXT 1000				5250		
Упаковка Ступеней крыльца PRESTIGE ZN NEXT 1000	Zn		NEXT	2800	ступень	
Упаковка Ступеней крыльца PRESTIGE ZN NEXT 485				2200		
Упаковка Ступеней крыльца PRESTIGE ZN NEXT 660				3550		
Упаковка Ступеней крыльца PRESTIGE ZN NEXT 800				4800		
Упаковка Ступеней крыльца PRESTIGE ZN NEXT 1000				2600	ступень	

Упаковка Крепления лестницы-крыльца PRESTIGE ZN	RAL RR		Композит / Сланец	4300	4 опоры низкой, комплект крепежа
			Натур	4500	
	Zn		Композит / Сланец	4000	
			Натур	4200	
Лестницы и площадки пожарные по ГОСТ Р 53254-2009					
Лестница Пожарная ГОСТ П1-1 800	RAL RR	1,05 м	Универ	11200	2 тетивы, 3 ступени, 4 удлинителя, 4 хомута, 8 фланцев, 2 соединителя, комплект крепежа
		2,45 м		18000	2 тетивы, 7 ступеней, 4 удлинителя, 4 хомута, 8 фланцев, 2 соединителя, комплект крепежа
	Zn	1,05 м		10400	2 тетивы, 3 ступени, 4 удлинителя, 4 хомута, 8 фланцев, 2 соединителя, комплект крепежа
		2,45 м		16650	2 тетивы, 7 ступеней, 4 удлинителя, 4 хомута, 8 фланцев, 2 соединителя, комплект крепежа
Лестница Пожарная ГОСТ П1-2 800	RAL RR	1,05 м	Универ	18500	2 тетивы, 3 ступени, 4 удлинителя, 4 хомута, 8 фланцев, 2 соединителя, 3 дуги, 3 вертикали, комплект крепежа
		2,45 м		31450	2 тетивы, 7 ступеней, 4 удлинителя, 4 хомута, 8 фланцев, 2 соединителя, 5 дуг, 5 вертикалей, комплект крепежа
	Zn	1,05 м		17050	2 тетивы, 3 ступени, 4 удлинителя, 4 хомута, 8 фланцев, 2 соединителя, 3 дуги, 3 вертикали, комплект крепежа
		2,45 м		29050	2 тетивы, 7 ступеней, 4 удлинителя, 4 хомута, 8 фланцев, 2 соединителя, 5 дуг, 5 вертикалей, комплект крепежа
Площадка выхода на кровлю пожарной лестницы ГОСТ 800	RAL RR	0,8 м	Универ	33300	2 поперечины, полотно трапа (2/3/4), 4 стойки, 1 колонна, 1 колонна, 2 опоры, 2 ступени, 2 направляющие, 2 удлинителя, 2 отбойника, 4 трубы, комплект крепежа
		1,15 м		41000	
		1,5 м		50000	
	Zn	0,8 м		31400	
		1,15 м		38750	
		1,5 м		47250	
Центральный кронштейн для крепления пожарной лестницы ГОСТ 800 к сэндвич-панели ZN	RAL RR	0,2 м	Универ	4800	1 профиль упорный, 2 профиля доборных, 8 фланцев, комплект крепежа
		0,3 м		5200	
		0,4 м		5500	
		0,5 м		5800	
		0,6 м		6200	
		0,7 м		6500	
		0,2 м		4600	
	Zn	0,3 м		4900	
		0,4 м		5200	
		0,5 м		5500	
		0,6 м		5800	
		0,7 м		6000	
				6000	
				6000	
Крепление пожарной площадки ГОСТ	RAL RR		Фальц	7850	4 опоры-переходник 550, 8 зажим-фальц, 2 рег. колонны бок, комплект крепежа
			Парапет	7900	2 удлинителя, 2 крепления, 4 фланца, 2 хомута, 4 соединителя, 1 ступень, комплект крепежа
			Плоская кровля	10400	2 корпуса опоры, 2 распорных швеллера, 2 кронштейна опорных пож., 2 противоскользящих коврика, комплект крепежа
	Zn		Фальц	7400	4 опоры-переходник 550, 8 зажим-фальц, 2 рег. колонны бок, комплект крепежа
			Парапет	7450	2 удлинителя, 2 крепления, 4 фланца, 2 хомута, 4 соединителя, 1 ступень, комплект крепежа
			Плоская кровля	9450	2 корпуса опоры, 2 распорных швеллера, 2 кронштейна опорных пож., 2 противоскользящих коврика, комплект крепежа
Декоративная накладка для пожарной лестницы	RAL RR		Универ	400	шт
Дверца экрана пожарной лестницы ГОСТ	RAL RR		Универ	6500	дверца экрана, навесная петля гнутая, навесная петля прямая, комплект крепежа
	Zn		Универ	6000	
Комплектующие к лестницам и площадкам пожарным по ГОСТ Р 53254-2009					
Упаковка Опор пожарной площадки ГОСТ	RAL RR		NEXT	1200	2 опоры
Упаковка Крепления к стене (удлинитель) лестницы ГОСТ	Zn			1100	2 удлинителя
	RAL RR	0,15 м	Универ	2000	
		0,4 м		3900	
		0,6 м		5000	
		0,7 м		5300	
		0,8 м		5650	
		0,9 м		6700	
		1 м		7400	
		1,2 м		8400	
		1,3 м		8700	
	1,4 м	9100			
	Zn	0,15 м		1900	
		0,4 м		3700	
		0,6 м		4750	
		0,7 м		4900	
		0,8 м		5250	
		0,9 м		6200	
		1 м		6800	
1,2 м		7700			
1,3 м		8000			
1,4 м	8400				
Упаковка Распорок креплений к стене лестницы ГОСТ	RAL RR			3800	2 распорки, комплект крепежа
Zn				3550	
Упаковка Стенового крепления (фланец) лестницы ГОСТ/ Short лестницы ГОСТ	RAL RR			1350	4 фланца
	Zn			1200	
	RAL RR			2700	8 фланцев
	Zn			2400	
Упаковка Хомута крепления к стене лестницы ГОСТ	RAL RR			900	2 хомута
	Zn			850	
	RAL RR			1800	4 хомута
	Zn			1700	
Упаковка Соединителей лестницы ГОСТ	RAL RR			1500	4 соединителя
Zn				1400	
Упаковка Зажимов PRESTIGE	RAL RR		Фальц	1750	8 зажимов
Zn			Фальц	1700	
Упаковка Тетивы лестницы ГОСТ 1,05 м	RAL RR			3850	2 тетивы, комплект крепежа
	Zn			3600	
	RAL RR			8250	
Упаковка Тетивы лестницы ГОСТ 2,45 м	RAL RR				2 тетивы, комплект крепежа
	Zn			7700	
	RAL RR				
Упаковка Вертикалей экрана ГОСТ 1,05 м	RAL RR			3300	5 вертикалей
	Zn			3200	
	RAL RR			7100	
Упаковка Вертикалей экрана ГОСТ 2,45 м	RAL RR			6900	5 вертикалей
	Zn			4700	
	RAL RR			7800	
Упаковка Дуг экрана ГОСТ 800	RAL RR		Универ	1500	3 дуги
				4500	3 дуги
				7150	5 дуг
	Zn			1400	дуга
				400	2 уголка дуги
				1150	6 уголков дуги
Упаковка Уголков дуги ГОСТ 800	RAL RR		Универ	1950	10 уголков дуги
				350	2 уголка дуги

Zn

1050
1800

6 уголков дуги
10 уголков дуги

Упаковка Поперечины трапа PRESTIGE 865 (2шт)	RAL RR Zn		Универ	5050 4700	2 поперечины					
Упаковка Поперечины трапа PRESTIGE 865 (3шт)	RAL RR Zn			7550 7050	3 поперечины					
Упаковка Полотна трапа PRESTIGE 340	RAL RR Zn	0,8 м	Универ	4800 4450	полотно трапа					
Упаковка Стоек пожарной площадки	RAL RR Zn		Универ	5400 5000	2 стойки					
Упаковка Ступеней ГОСТ 800	RAL RR Zn		Универ	1850 1700	1 ступень					
	RAL RR Zn			3700 3400	2 ступени					
	RAL RR Zn			1700 1600	2 удлинителя					
	RAL RR Zn			1200 1550	2 удлинителя					
Упаковка Удлинителей экрана пожарной площадки 680	RAL RR	Универ	2100							
Упаковка Удлинителей экрана пожарной площадки 1020			1050							
Упаковка Удлинителей экрана пожарной площадки 1360			1450							
Упаковка Удлинителей экрана пожарной площадки 1020	Zn		1900							
Упаковка Удлинителей экрана пожарной площадки 1360			3600							
Упаковка Удлинителей экрана пожарной площадки 680			5200							
Упаковка Отбойников пожарной площадки 1020	RAL RR		Универ	7100	2 отбойника					
Упаковка Отбойников пожарной площадки 1360	Zn	3400								
Упаковка Отбойников пожарной площадки 680		4950								
Упаковка Отбойников пожарной площадки 1020		6800								
Упаковка Отбойников пожарной площадки 1360	5400									
Упаковка Отбойников пожарной площадки 680	6750									
Упаковка Направляющих площадки PRESTIGE 680	RAL RR		Универ	8800	2 направляющих					
Упаковка Направляющих площадки PRESTIGE 1020	Zn	5100								
Упаковка Направляющих площадки PRESTIGE 1360		6300								
Упаковка Направляющих площадки PRESTIGE 680		8200								
Упаковка Направляющих площадки PRESTIGE 1020	2700									
Упаковка Направляющих площадки PRESTIGE 1360	2550									
Упаковка Колон пожарной площадки ГОСТ	RAL RR Zn		Универ	3400 3200	1 шт					
Упаковка Регулировочной колонны боковой PRESTIGE	RAL RR Zn	0,5 м	Универ	1150 1350	2 колонны					
Упаковка Трубы 45*25 (овал) ZN 795	RAL RR		Универ	1500	труба					
Упаковка Трубы 45*25 (овал) ZN 1145				1000						
Упаковка Трубы 45*25 (овал) ZN 1495				1250						
Упаковка Трубы 45*25 (овал) ZN 795				1350						
Упаковка Трубы 45*25 (овал) ZN 1145				3800						
Упаковка Трубы 45*25 (овал) ZN 1495				3600						
Упаковка Упорного профиля 1002	RAL RR Zn		Универ	1500 1650 1800 2150 2550 2800 1350 1550 1700 2000 2450 2600	профиль упорный, комплект крепежа					
Упаковка Профиля доборного ZN	RAL RR	0,2 м	Универ	1500	2 профиля доборных					
				Zn		0,3 м	1650			
							0,4 м	1800		
								0,5 м	2150	
									0,6 м	2550
										0,7 м
	0,2 м	1350								
		0,3 м		1550						
				0,4 м		1700				
						0,5 м	2000			
							0,6 м	2450		
								0,7 м	2600	
Опора кровельная и Переход через парапет										
Упаковка Опоры кровельной PRESTIGE ZN	RAL RR Zn		Плоская кровля		5000 4500				корпус опоры, распорный швеллер, нижний кронштейн, противоскользящий коврик, комплект крепежа	
Опоры Перехода через парапет PRESTIGE ZN	RAL RR		Универ	Фальц	3800				4 опоры, 2 пластины левые, 2 пластины правые, комплект крепежа	
				Zn		Фальц			10600	4 опоры, 2 пластины левые, 2 пластины правые, 8 опор-переходник 550 фальц, 16 зажим-фальц, комплект крепежа
							Плоская кровля		485 мм	24200
								660 мм	24400	
								800 мм	24600	
								Плоская кровля	Универ	3400
	Zn		Фальц						9400	4 опоры, 2 пластины левые, 2 пластины правые, 8 опор-переходник 550 фальц, 16 зажим-фальц, комплект крепежа
				Плоская кровля	485 мм	21600			4 опоры кровельных, 4 стойки опоры, 4 кронштейна стойки, 8 пластин крепежных, 2 балки поперечных, комплект крепежа	
					660 мм	21700				
					800 мм	21900				
					Переход через парапет PRESTIGE ZN 0,68 м	RAL RR				89000
								Zn		96300
104000										
RAL RR	485 мм	79000								
	Zn	660 мм	85900							
		800 мм	93000							
Переход через парапет PRESTIGE ZN 1,02 м		RAL RR			90800					
	Zn				98000					
					106200					
		RAL RR			485 мм	81000				
	Zn				660 мм	87500				
					800 мм	94800				
Планка-переходник КВИН										
Планка-переходник д/профнастила Н60 и Н75	RAL RR ZN			465 415	шт					
Комплект крепежа планки переходник для снегозадержателя Эконом/Элит/Престиж (Н60, Н75)				85	комплект					

* На позиции, которые не являются складскими, заявки принимаются с открытым сроком поставки.

* Если сумма заказа больше 30 тыс.руб., то цена по прайсу, если сумма заказа менее 30 тыс.руб., то цену уточнять.

* Палитра стандартных цветов: 3005, 3009, 3011, 5005, 6002, 6005, 6020, 7004, 7024, 8004, 8017, 8019, 9005, 9010

* Палитра стандартных цветов по Планке-переходнику для крепления стоек снегозадержателей Эконом, Элит и Престиж на Н60 и Н75:

* Снегозадержатели и ограждения PRESTIGE и ECONOM подходят к профнастилу до 44 профиля включительно; ELITE до 35 профиля включительно.

* При монтаже элементов безопасности кровли Roofsystems на профнастил с высотой волны более 44мм на каждую опору требуется планка переходник (выставать отдельной позицией)

ВНИМАНИЕ! Предоставляется услуга по ДОСТАВКЕ.

Не является публичной офертой



ПЕРМСКИЙ ЗАВОД ПРОФНАСТИЛА

e-mail: marketing@kvin.ru

г. Пермь, ул. Дзержинского, 43
тел.: +7(342)270-10-15

ТЦ «Гудвин», ул. Уральская, 63 п.2
тел.: +7(342)270-12-04

ЦЕНТРАЛЬНЫЙ ОФИС

МОТОВИЛИХА

ул. Писарева, 25, 2 этаж
тел.: +7(342)209-80-90

Комсомольский проспект, 75
тел.: +7(342)209-00-11

ул. Рязанская, 103
тел.: +7(342)258-23-00

ГАЙВА

ТИХИЙ КОМПРОС

ИНДУСТРИАЛЬНЫЙ Р-Н





WWW.KVIN.RU

Базовые цены козырьки от 29.10.2024

Цены указаны с НДС

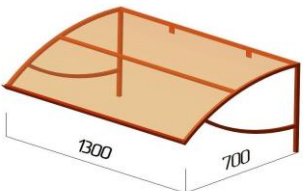
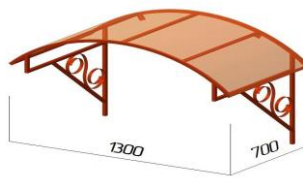
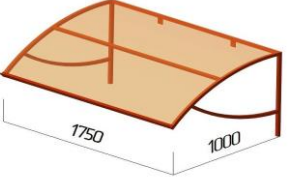
Козырьки из поликарбоната

Наименование	Форма	Цвет	Размеры, мм	Ед. изм.	Цена, руб.
Козырек 1300x700		Оранжевый	1300x700	шт.	7 300
Козырек арочный 1300x700		Оранжевый	1300x700	шт.	8 900
Козырек 1750x1000		Оранжевый	1750x1000	шт.	8 520
Козырек арочный 1750x950		Оранжевый	1750x950	шт.	11 700

Цены на изготовление нестандартных моделей рассчитываются индивидуально.
Под заказ: белый, бирюзовый, бронза, зеленый, синий, красный, серебро. Цены и наличие

**ВНИМАНИЕ! Предоставляется услуга по ДОСТАВКЕ.
Не является публичной офертой**



г. Пермь, ул. Дзержинского, 43
тел.: +7(342)270-10-15

ТЦ «Гудвин», ул. Уральская, 63 п.2
тел.: +7(342)270-12-04

ЦЕНТРАЛЬНЫЙ ОФИС

МОТОВИЛИХА

ул. Писарева, 25, 2 этаж
тел.: +7(342)209-80-90

Комсомольский проспект, 75
тел.: +7(342)209-00-11

ул. Рязанская, 103
тел.: +7(342)258-23-00

ГАЙВА

ТИХИЙ КОМПРОС

ИНДУСТРИАЛЬНЫЙ Р-Н



Базовые цены на водосточную систему КВИН
Цены указаны с НДС действуют с 16.10.2024 г

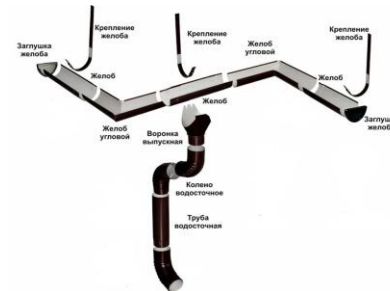
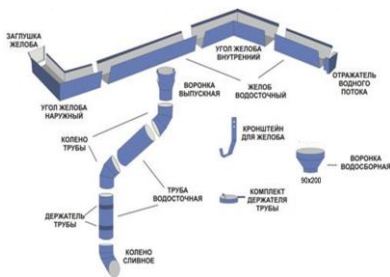

№	НАИМЕНОВАНИЕ	Ед. изм.	Цена, руб.				Покрытие - порошковая краска	
			Цинк	RAL	Rooftop Шёлк	Rooftop Бархат	RAL	Антик
1	Желоб водосточный 95x90x95x2000 прямоугольного сечения (используется с водосточной трубой D90 и D100)	шт.	790	870	1 045	1 265	1060	1166
2	Кронштейн для желоба прямоугольного	шт.	320					352
3	Заглушка для желоба прямоугольного	шт.	165			255		281
4	Комплект отражателя водного потока желоба	шт.	210			275		303
5	Угол желоба внутренний/наружный для прямоугольного желоба	шт.	605	695	835	1 005	1 015	1 117
6	Желоб водосточный полукруглый D125 2000 (используется с водосточной трубой D90 и D100)	шт.	650	715	860	1040	915	1007
7	Кронштейн для желоба полукруглого D125 длинный	шт.	255					281
8	Кронштейн для желоба полукруглого D125 короткий	шт.	205					226
9	Заглушка для желоба полукруглого D125	шт.	145	235	280	340	235	259
10	Угол желоба внутренний/наружный для полукруглого желоба D125	шт.	615	705	845	1 025	1 025	1 128
11	Желоб водосточный полукруглый D150 2000 (используется с водосточной трубой D100)	шт.	790	1 030	1 240	1 488	1330	1463
12	Угол 90гр. желоба внутренний/наружный для полукруглого желоба D150	шт.	720	970	1 185	1 422	1 070	1 177
13	Угол 135гр. желоба внутренний/наружный для полукруглого желоба D150	шт.	765	830	1 000	1 200	1 070	1 177
14	Заглушка для желоба полукруглого D150	шт.	170	250	300	360	290	319
15	Кронштейн для желоба полукруглого D150 длинный	шт.	320					352
16	Желоб водосточный полукруглый D185 2000 (используется с водосточной трубой D150)	шт.	825	970	1 165	1 405	1265	1392
17	Кронштейн длинный для желоба полукруглого D185	шт.	440					484
18	Заглушка для желоба полукруглого D185	шт.	190	220	265	320	330	363
19	Угол желоба внутренний/наружный для полукруглого желоба D185	шт.	950	1 265	1 520	1 835	1 265	1392

Водосточная система D90

№	НАИМЕНОВАНИЕ	Ед. изм.	Цена, руб.				Покрытие - порошковая краска	
			Цинк	RAL	Rooftop Шёлк	Rooftop Бархат	RAL	Антик
1	Воронка выпускная 90x125 для желоба полукруглого	шт.	345	365	440	530	605	666
2	Воронка выпускная 90x240	шт.	695	815	980	1 180	1145	1260
3	Воронка водосборная 90x200	шт.	770	905	1 085	1 310	1135	1249
4	Труба водосточная 1000* D90	шт.	465	530	635	770	730	803
5	Труба водосточная 2000* D90	шт.	840	915	1 100	1 325	1235	1359
6	Держатель трубы D90	шт.	190					209
7	Колено трубы D90 45°	шт.	320	345	410	495	545	600
8	Колено трубы D90 60°	шт.	330	355	425	510	555	611
9	Колено трубы сливное D90	шт.	350	375	450	545	575	633

Водосточная система D100

№	НАИМЕНОВАНИЕ	Ед. изм.	Цена, руб.				Покрытие - порошковая краска	
			Цинк	RAL	Rooftop Шёлк	Rooftop Бархат	RAL	Антик
1	Воронка выпускная 100x125 для желоба полукруглого	шт.	400	420	505	610	605	666
2	Воронка выпускная 100x240	шт.	805	950	1 135	1 375	1290	1419
3	Воронка водосборная 100x290/100x240	шт.	970	1 035	1 245	1 500	1400	1540
4	Воронка водосборная скошенная 100x240	шт.	970	1 035	1 245	1 500	1400	1540
5	Труба водосточная 1000* D100	шт.	605	650	780	945	880	968
6	Труба водосточная 2000* D100	шт.	1 090	1 180	1 415	1 710	1575	1733
7	Держатель трубы D100	шт.	235					259
8	Колено трубы D100 45°	шт.	365	385	465	560	520	572
9	Колено трубы D100 60°	шт.	375	395	475	575	530	583
10	Колено трубы сливное D100	шт.	395	415	505	610	550	605

Водосточная система D150

№	НАИМЕНОВАНИЕ	Ед. изм.	Цена, руб.				Покрытие - порошковая краска	
			Цинк	RAL	Rooftop Шёлк	Rooftop Бархат	RAL	Антик
1	Воронка выпускная 150x185 для желоба полукруглого	шт.	990	1 060	1 270	1 535	1575	1733
2	Воронка выпускная 100x150 для желоба полукруглого	шт.	625	665	800	960	995	1095
3	Воронка водосборная 150x320	шт.	1 235	1 430	1 720	2 075	2090	2299
4	Труба водосточная 1000* D150	шт.	795	915	1 100	1 325	1290	1419
5	Труба водосточная 2000* D150	шт.	1 455	1 705	2 050	2 475	2420	2662
6	Держатель трубы D150	шт.	275					303
7	Колено трубы D150 45°	шт.	430	485	585	705	675	743
8	Колено трубы D150 60°	шт.	440	495	595	720	685	754
9	Колено трубы сливное D150	шт.	460	515	620	750	705	776

Упаковка водосточной системы

1	Ящик для упаковки водосточной системы 1150x2000	шт.	3 170					
---	---	-----	-------	--	--	--	--	--

*Максимальная длина трубы 2 метра.

*Ящик для упаковки водосточной системы является обязательным при продаже на регионы, а так же выставляется при объеме труб, колен и воронок на сумму более 20 тыс.руб.

*При заказе более 30 труб в обязательном порядке выставляется ящик.

*Комплект держателя трубы - держатель трубы, 1 саморез 8x100 мм, 1 болт М6x20, 1 гайка М6.

*Комплект отражателя водного потока для прямоугольного желоба - отражатель, 4 самореза 4,2x25 мм.

ВНИМАНИЕ! Предоставляется услуга по ДОСТАВКЕ.
Не является публичной офертой



г. Пермь, ул. Дзержинского, 43
тел.: +7(342)270-10-15

ТЦ «Гудвин», ул. Уральская, 63 п.2
тел.: +7(342)270-12-04

ЦЕНТРАЛЬНЫЙ ОФИС

МОТОВИЛИХА

ул. Писарева, 25, 2 этаж
тел.: +7(342)209-80-90

Комсомольский проспект, 75
тел.: +7(342)209-00-11

ул. Рязанская, 103
тел.: +7(342)258-23-00

ГАЙВА

ТИХИЙ КОМПРОС

ИНДУСТРИАЛЬНЫЙ Р-Н



WWW.KVIN.RU

Водосточная система Grand Line® 125*90

Базовые цены на водосточную систему Grande LINE от 16.02.2024 г

Водосточная система из стали с двусторонним покрытием на основе полиуретана отличается более высокими эксплуатационными свойствами, чем водостоки из другим материалов(цинк, пластик),с односторонним покрытием или без покрытия. Водосточная система 125х90 — оптимальная система для малоэтажного коттеджного строительства. За счет углубленного желоба обеспечивает лучший проток воды и гораздо меньше подвержена засорению

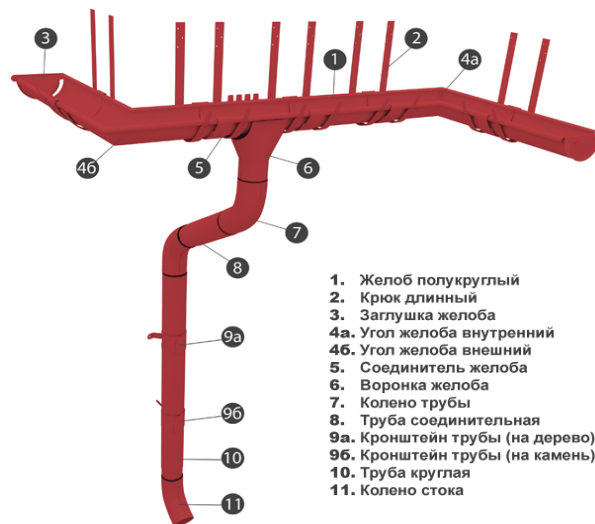

1. Желоб полукруглый
2. Крюк длинный
3. Заглушка желоба
- 4а. Угол желоба внутренний
- 4б. Угол желоба внешний
5. Соединитель желоба
6. Воронка желоба
7. Колено трубы
8. Труба соединительная
- 9а. Кронштейн трубы (на дерево)
- 9б. Кронштейн трубы (на камень)
10. Труба круглая
11. Колено стока

Изображение продукции	Наименование	Ед. изм.	Цена, руб.	
			Grand Line® 125*90 мм Aluzinc (Алюмоцинк)	Grand Line® 125*90 мм Granite (С двусторонним покрытием)
	Желоб полукруглый GL 125 мм, 3м	шт.	по запросу	1628
	Соединитель желоба GL 125 мм	шт.		351
	Заклушка желоба GL 125 мм	шт.		294
	Угол желоба внутр., внешн. GL 125 мм, 90°	шт.		1487
	Угол желоба внутр., внешн. GL 125мм, 135°	шт.		2292
	Воронка желоба GL 125/90 мм	шт.		680
	Воронка водосборная GL 250/90 мм	шт.		2445
	Крюк длинный GL 125 мм	шт.		313
	Крюк короткий GL 125 мм	шт.		244
	Труба круглая GL 90 мм, 3м	шт.		2201
	Труба круглая соединительная GL 90 мм, 1м	шт.		777
	Колено трубы GL 90 мм 60°	шт.		695
	Колено стока GL 90 мм	шт.		747
	Кронштейн трубы на кирпич GL 90 мм	шт.		435
	Кронштейн трубы на дерево GL 90 мм	шт.		296
УПКОВКА ВОДОСТОЧНОЙ СИСТЕМЫ				
1	Ящик для упаковки водосточной системы 750х3000	шт.		3 500

Водосточная система Grand Line® изготовлена из оцинкованной стали с двусторонним полимерным покрытием Granite и покрытием Aluzinc.

Водосток с полимерным покрытием представлен в следующих цветах: RAL 6005, RAL 9003, RAL 3005, RAL 8017, AlZn (под заказ)

Все цены указаны с НДС.

ВНИМАНИЕ! Предоставляется услуга по ДОСТАВКЕ. Не является публичной офертой.



г. Пермь, ул. Дзержинского, 43
тел.: +7(342)270-10-15

ТЦ «Гудвин», ул. Уральская, 63 п.2
тел.: +7(342)270-12-04

ЦЕНТРАЛЬНЫЙ ОФИС

МОТОВИЛИХА

ул. Писарева, 25, 2 этаж
тел.: +7(342)209-80-90

Комсомольский проспект, 75
тел.: +7(342)209-00-11

ул. Рязанская, 103
тел.: +7(342)258-23-00

ГАЙВА

ТИХИЙ КОМПРОС

ИНДУСТРИАЛЬНЫЙ Р-Н



Водосточная система OSNO 125*90

Базовый прайс на водосточную систему OSNO 125*90 от 04.07.2024

Основные преимущества:

- Водосточная система OSNO производится на новейшем европейском оборудовании, что обеспечивает высокое качество, максимальную собираемость всех элементов системы и лёгкий монтаж.
- Двухстороннее лакокрасочное покрытие и слой цинка обеспечивают надежную и долговечную защиту водосточной системы от коррозии.
- Углы желоба, колена и воронки изготовлены методом глубокой вытяжки металла, что исключает его повреждение и придает безупречный вид.
- Многие элементы водосточной системы OSNO совместимы с элементами других водосточных систем.

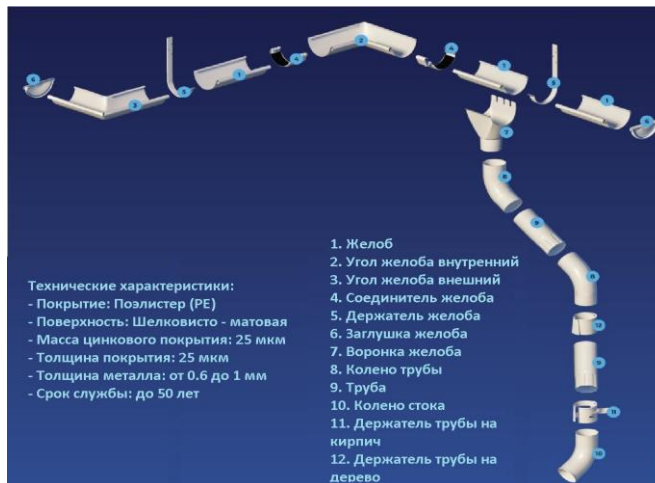

Изображение продукции	Наименование	Ед. изм.	Цена, руб.
	Желоб полукруглый OSNO 125 мм, 3м	шт.	1537
	Соединитель желоба OSNO 125 мм	шт.	237
	Заглушка желоба OSNO 125 мм	шт.	162
	Угол желоба внутр., внешн. OSNO 125*90 мм, 90°	шт.	906
	Воронка желоба OSNO 125/90 мм	шт.	526
	Кронштейн желоба OSNO 125 мм короткий (карнизный)	шт.	174
	Кронштейн желоба OSNO 125 мм, длина 270мм	шт.	235
	Труба круглая OSNO 90 мм, 3м	шт.	1843
	Труба круглая соединительная OSNO 90 мм, 1м	шт.	631
	Угловое колено OSNO 90 мм 60°	шт.	504
	Сливное колено OSNO 90 мм	шт.	504
	Кронштейн трубы на кирпич OSNO 90 мм	шт.	227
	Кронштейн трубы на дерево OSNO 90 мм	шт.	162

Водосток с полимерным покрытием представлен в следующих цветах: RAL 9003, RAL 8017.

Все цены указаны с НДС.

ВНИМАНИЕ! Предоставляется услуга по ДОСТАВКЕ. Не является публичной офертой.

**СПЕЦИАЛЬНОЕ
ПРЕДЛОЖЕНИЕ!**



ПЕРМСКИЙ ЗАВОД ПРОФНАСТИЛА

e-mail: marketing@kvin.ru

г. Пермь, ул. Дзержинского, 43
тел.: +7(342)270-10-15

ТЦ «Гудвин», ул. Уральская, 63 п.2
тел.: +7(342)270-12-04

ЦЕНТРАЛЬНЫЙ ОФИС

МОТОВИЛИХА

ул. Писарева, 25, 2 этаж
тел.: +7(342)209-80-90

Комсомольский проспект, 75
тел.: +7(342)209-00-11

ул. Рязанская, 103
тел.: +7(342)258-23-00

ГАЙВА

ТИХИЙ КОМПРОС

ИНДУСТРИАЛЬНЫЙ Р-Н



Водосточная система Optima 125*90

Базовые цены на водосточную систему Optima от 16.02.2024 г

Водосточная система из оцинкованной стали с двусторонним и односторонним покрытием полиэстер российского производства.

Водосток Optima 125/90 обладает водопрopusкной способностью на 25% больше, чем у других производителей водосточных систем с полукруглым желобом. Такая производительность обеспечена увеличенной глубиной желоба.

Большая водопрopusкная способность водостока позволяет собирать осадки с большей поверхности кровли, что приводит к экономии на количестве водосточных труб и сопутствующих элементах.



Изображение продукции	Наименование	Покрытие стали (материал: оцинкованная сталь)	Ед. изм.	Цена, руб.
				Optima 125*90 мм покрытие полиэстер
	Желоб полукруглый Optima 125 мм, 3м	полиэстер двусторонний	шт.	860 430
	Соединитель желоба Optima 125 мм	полиэстер	шт.	184 92
	Заглушка желоба Optima 125 мм	полиэстер	шт.	156 78
	Угол желоба внутренний Optima 125 мм, 90°	полиэстер двусторонний	шт.	785 393
	Угол желоба внешний Optima 125мм, 90°	полиэстер двусторонний	шт.	785 393
	Воронка желоба Optima 125/90 мм	полиэстер	шт.	359 180
	Крюк длинный Optima 125 мм	полиэстер двусторонний	шт.	165 83
	Крюк короткий Optima 125 мм	полиэстер двусторонний	шт.	128 64
	Труба круглая Optima 90 мм, 3м	полиэстер	шт.	1162 851
	Труба круглая соединительная Optima 90 мм, 1м	полиэстер	шт.	410 205
	Колено трубы Optima 90 мм 60°	полиэстер	шт.	366 183
	Колено стока Optima 90 мм	полиэстер	шт.	394 197
	Кронштейн трубы на кирпич Optima 90 мм (в комплекте шпилька-саморез + дюбель)	полиэстер	шт.	230 115
	Кронштейн трубы на дерево Optima 90 мм (в комплект саморезы не входят)	полиэстер	шт.	156 78

Водосточная система Optima изготовлена из оцинкованной стали с двухсторонним и односторонним покрытием полиэстер.

Водосток с полимерным покрытием представлен в следующих цветах: RAL 9003, RAL 8017

Все цены указаны с НДС.

ВНИМАНИЕ! Предоставляется услуга по ДОСТАВКЕ. Не является публичной офертой.



г. Пермь, ул. Дзержинского, 43
тел.: +7(342)270-10-15

ТЦ «Гудвин», ул. Уральская, 63 п.2
тел.: +7(342)270-12-04

ЦЕНТРАЛЬНЫЙ ОФИС
ул. Писарева, 25, 2 этаж
тел.: +7(342)209-80-90

МОТОВИЛИХА
Комсомольский проспект, 75
тел.: +7(342)209-00-11

ул. Рязанская, 103
тел.: +7(342)258-23-00

ГАЙВА

ТИХИЙ КОМПРОС

ИНДУСТРИАЛЬНЫЙ Р-Н



Водосточная система Baufort® 125*89

Базовые цены от 16.02.2024 г

Водосточная система из стали с покрытием на основе полиэстера отличается более высокими эксплуатационными свойствами, чем водостоки из других материалов (цинк, пластик).

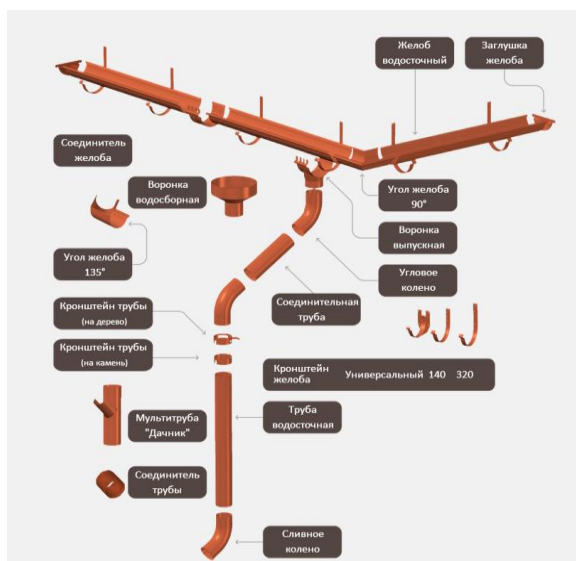

Изображение продукции	Наименование	Ед. изм.	Цена, руб.			
			Baufort® 125*89 полиэстер односторонний		Baufort® 125*89 полиэстер двусторонний	
			RAL 3005		RAL 3005	
	Желоб полукруглый 3м	шт.	1100	550	1134	567
	Соединитель желоба	шт.	237	119	244	122
	Заглушка желоба универсальная	шт.	199	100	205	103
	Угол желоба внутр., внешн. 90°	шт.	1004	502	1035	518
	Угол желоба внутр., внешн. 135°	шт.	1546	773	1594	797
	Воронка желоба выпускная	шт.	459	230	473	237
	Кронштейн желоба 140мм	шт.	170	85	170	85
	Кронштейн желоба 320мм	шт.	218	109	218	109
	Труба круглая 3м	шт.	1486	743	1532	766
	Труба соединительная 1м	шт.	524	262	540	270
	Угловое колено 60°	шт.	469	235	483	242
	Сливное колено	шт.	504	252	520	260
	Кронштейн трубы на кирпич	шт.	294	147	303	152
	Кронштейн трубы на дерево	шт.	201	101	207	104

Водосток с полимерным покрытием представлен в цвете RAL 3005. Все цены указаны с НДС.



г. Пермь, ул. Дзержинского, 43
тел.: +7(342)270-10-15

ТЦ «Гудвин», ул. Уральская, 63 п.2
тел.: +7(342)270-12-04

ЦЕНТРАЛЬНЫЙ ОФИС

МОТОВИЛИХА

ул. Писарева, 25, 2 этаж
тел.: +7(342)209-80-90

Комсомольский проспект, 75
тел.: +7(342)209-00-11

ул. Рязанская, 103
тел.: +7(342)258-23-00

ГАЙБА

ТИХИЙ КОМПРОС

ИНДУСТРИАЛЬНЫЙ Р-Н







WWW.KVIN.RU

Розничные цены на водосточную систему Дёке STANDARD
Цены указаны с НДС, действуют с 15.08.2024

Водосточная система ПВХ Döcke STANDARD

Артикул	Наименование	Ед. изм.	Характеристики	Описание	Фото	Цена
PVTD-1107	Döcke STANDARD Воронка 120 мм	шт	Белый	Воронка желоба Döcke устанавливается встык с водосточным желобом, служит для сбора и направленного отвода водосточной воды из желоба в водосточную трубу. В упаковке - 12 шт		435
PVTD-1025		шт	Зеленый			457
PVTD-1198		шт	Красный			457
PVTD-1172		шт	Светло-коричневый			457
PVTD-1045		шт	Серый			457
PVTD-1023		шт	Темно-коричневый			502
PVTP-1107	Döcke STANDARD Желоб водосточный 120 мм * 2м	шт	Белый	Желоб Döcke -предназначен для сбора и отвода дождевой воды с поверхности крыши. В упаковке - 10 шт		432
PVTP-1025		шт	Зеленый			476
PVTP-1198		шт	Красный			476
PVTP-1172		шт	Светло-коричневый			476
PVTP-1045		шт	Серый			476
PVTP-1023		шт	Темно-коричневый			523
PVTC-1107	Döcke STANDARD Желоб водосточный 120 мм * 3м	шт	Белый	Желоб Döcke -предназначен для сбора и отвода дождевой воды с поверхности крыши. В упаковке - 10 шт		649
PVTC-1025		шт	Зеленый			714
PVTC-1198		шт	Красный			714
PVTC-1172		шт	Светло-коричневый			714
PVTC-1045		шт	Серый			714
PVTC-1023		шт	Темно-коричневый			785
PVTG-1107	Döcke STANDARD Заглушка 120 мм	шт	Белый	Заглушка для желоба устанавливается на концах желобов для обеспечения герметичности системы. В упаковке - 99 шт		115
PVTG-1025		шт	Зеленый			121
PVTG-1198		шт	Красный			121
PVTG-1172		шт	Светло-коричневый			121
PVTG-1045		шт	Серый			121
PVTG-1023		шт	Темно-коричневый			133
PVTL-1107	Döcke STANDARD Колено 80 мм * 45°	шт	Белый	Предназначено для обеспечения перехода от воронки к трубе. Применяется также для обхода архитектурных элементов фасада. Колена соединяются между собой отрезком трубы необходимой длины. В упаковке - 24 шт		270
PVTL-1025		шт	Зеленый			284
PVTL-1198		шт	Красный			284
PVTL-1172		шт	Светло-коричневый			284
PVTL-1045		шт	Серый			284
PVTL-1023		шт	Темно-коричневый			312
PVTY-1107	Döcke STANDARD Кронштейн желоба 120 мм	шт	Белый	Предназначен для крепления желоба на кровлях с лобовой доской либо в комплекте с удлинителем на кровлях без лобовой доски. В упаковке - 90 шт		79
PVTY-1025		шт	Зеленый			82
PVTY-1198		шт	Красный			82
PVTY-1172		шт	Светло-коричневый			82
PVTY-1045		шт	Серый			82
PVTY-1023		шт	Темно-коричневый			91
ZVTS-1107	Döcke STANDARD Кронштейн желоба металлический	шт	Белый	Предназначен для крепления желоба на кровлях с лобовой доской либо в комплекте с удлинителем на кровлях без лобовой доски. В упаковке - 40 шт		275
ZVTS-1025		шт	Зеленый			275
ZVTS-1198		шт	Красный			275
ZVTS-1172		шт	Светло-коричневый			275
ZVTS-1045		шт	Серый			275
ZVTS-1173		шт	Темно-коричневый			303

PVTN-1107	Docke STANDARD Муфта соединительная 80 мм	шт	Белый	Муфта соединительная предназначена для соединения трубы с воронкой или двух труб. В упаковке - 90 шт		144
PVTN-1025		шт	Зеленый			152
PVTN-1198		шт	Красный			152
PVTN-1172		шт	Светло-коричневый			152
PVTN-1045		шт	Серый			152
PVTN-1023		шт	Темно-коричневый			167
PVTM-1107		Docke STANDARD Наконечник 80 мм	шт			Белый
PVTM-1025	шт		Зеленый	269		
PVTM-1198	шт		Красный	269		
PVTM-1172	шт		Светло-коричневый	269		
PVTM-1045	шт		Серый	269		
PVTM-1023	шт		Темно-коричневый	296		
PVTE-1107	Docke STANDARD Соединитель желобов 120 мм		шт	Белый	Соединитель желоба с резиновым уплотнителем предназначен для последовательного соединения желобов в единую систему. В упаковке - 36 шт	
PVTE-1025		шт	Зеленый	252		
PVTE-1198		шт	Красный	252		
PVTE-1172		шт	Светло-коричневый	252		
PVTE-1045		шт	Серый	252		
PVTE-1023		шт	Темно-коричневый	277		
PVTQ-1107		Docke STANDARD Труба водосточная 80 мм * 1м	шт	Белый		
PVTQ-1025	шт		Зеленый	331		
PVTQ-1198	шт		Красный	331		
PVTQ-1172	шт		Светло-коричневый	331		
PVTQ-1045	шт		Серый	331		
PVTQ-1023	шт		Темно-коричневый	364		
PVTR-1107	Docke STANDARD Труба водосточная 80 мм * 2м		шт	Белый	Предназначена для отвода воды из водосбора в водослив. В упаковке - 5 шт	
PVTR-1025		шт	Зеленый	576		
PVTR-1198		шт	Красный	576		
PVTR-1172		шт	Светло-коричневый	576		
PVTR-1045		шт	Серый	576		
PVTR-1023		шт	Темно-коричневый	634		
PVTB-1107		Docke STANDARD Труба водосточная 80 мм * 3м	шт	Белый		
PVTB-1025	шт		Зеленый	864		
PVTB-1198	шт		Красный	864		
PVTB-1172	шт		Светло-коричневый	864		
PVTB-1045	шт		Серый	864		
PVTB-1023	шт		Темно-коричневый	950		
PVTJ-1107	Docke STANDARD Угловой элемент 120 мм * 90°		шт	Белый	Устанавливается на внешних углах кровли и предназначен для соединения желобов под углом 90° в целях изменения направления движения воды. В упаковке - 11 шт	
PVTJ-1025		шт	Зеленый	394		
PVTJ-1198		шт	Красный	394		
PVTJ-1172		шт	Светло-коричневый	394		
PVTJ-1045		шт	Серый	394		
PVTJ-1023		шт	Темно-коричневый	433		
PVTH-1107		Docke STANDARD Угловой элемент внешний 120 мм * 90°	шт	Белый		
PVTH-1025	шт		Зеленый	394		
PVTH-1198	шт		Красный	394		
PVTH-1172	шт		Светло-коричневый	394		
PVTH-1045	шт		Серый	394		
PVTH-1023	шт		Темно-коричневый	433		
PVTK-1107	Docke STANDARD Хомут универсальный 80 мм		шт	Белый	Предназначен для крепления системы на фасаде здания. Имеет два положения: "труба" и "фитинг". В упаковке - 180 шт	
PVTK-1025		шт	Зеленый	114		
PVTK-1198		шт	Красный	114		
PVTK-1172		шт	Светло-коричневый	114		
PVTK-1045		шт	Серый	114		
PVTK-1023		шт	Темно-коричневый	125		

ВНИМАНИЕ! Предоставляется услуга по ДОСТАВКЕ.

Не является публичной офертой



г. Пермь, ул. Дзержинского, 43
тел.: +7(342)270-10-15

ТЦ «Гудвин», ул. Уральская, 63 п.2
тел.: +7(342)270-12-04

ЦЕНТРАЛЬНЫЙ ОФИС

МОТОВИЛИХА

ул. Писарева, 25, 2 этаж
тел.: +7(342)209-80-90

Комсомольский проспект, 75
тел.: +7(342)209-00-11

ул. Рязанская, 103
тел.: +7(342)258-23-00

ГАЙВА

ТИХИЙ КОМПРОС

ИНДУСТРИАЛЬНЫЙ Р-Н













WWW.KVIN.RU

Розничные цены на водосточную систему Дёке PREMIUM

Цены указаны с НДС, действуют с 15.08.2024

Водосточная система ПВХ Döcke PREMIUM

Артикул	Наименование	Ед. изм.	Характеристики	Описание	Фото	Цена
PVSV-1086	Döcke PREMIUM Воронка	шт	Графит	Воронка предназначена для соединения желоба и трубы для отвода воды из водосборной в водосливную систему. В упаковке - 16 шт		512
PVSV-1004		шт	Каштан			487
PVSV-1044		шт	Пломбир			563
PVSV-1050		шт	Шоколад			737
PVSZ-1044	Döcke PREMIUM Желоб водосточный	шт	Пломбир	Желоб предназначен для сбора и отвода дождевой воды с поверхности крыши. В упаковке - 10 шт		811
PVSZ-1086		шт	Графит			
PVSZ-1004		шт	Каштан			
PVSZ-1050		шт	Шоколад			
PVXS-1086	Döcke PREMIUM Заглушка	шт	Графит	Заглушка для желоба устанавливается на концах желобов для обеспечения герметичности системы. В упаковке - 60 шт		136
PVXS-1004		шт	Каштан			129
PVXS-1044		шт	Пломбир			149
PVXS-1050		шт	Шоколад			
PVSW-1086	Döcke PREMIUM Заглушка воронки	шт	Графит	Устанавливается на торце воронки для обеспечения герметичности системы. В упаковке - 72 шт		136
PVSW-1004		шт	Каштан			129
PVSW-1044		шт	Пломбир			149
PVSW-1050		шт	Шоколад			
PVSA-1086	Döcke PREMIUM Колено 45°	шт	Графит	Предназначено для обеспечения перехода от воронки к трубе. Применяется также для обхода архитектурных элементов фасада. Колена соединяются между собой отрезком трубы необходимой длины. В упаковке 45° - 26 шт В упаковке 72° - 20 шт		318
PVSA-1004		шт	Каштан			303
PVSA-1044		шт	Пломбир			350
PVSA-1050		шт	Шоколад			
PVSB-1086	Döcke PREMIUM Колено 72°	шт	Графит	Предназначено для обеспечения перехода от воронки к трубе. Применяется также для обхода архитектурных элементов фасада. Колена соединяются между собой отрезком трубы необходимой длины. В упаковке 45° - 26 шт В упаковке 72° - 20 шт		318
PVSB-1004		шт	Каштан			303
PVSB-1044		шт	Пломбир			350
PVSB-1050		шт	Шоколад			
PVSR-1086	Döcke PREMIUM Крепление регулируемое	шт	Графит	Предназначено для крепления желоба на кровлях без лобовой доски. Длина короткой части – 169 мм, длинной части – 280 мм. В упаковке - 60 шт		330
PVSR-1004		шт	Каштан			314
PVSR-1044		шт	Пломбир			362
PVSR-1050		шт	Шоколад			
PVSK-1086	Döcke PREMIUM Кронштейн желоба	шт	Графит	Предназначен для крепления желоба на кровлях с лобовой доской либо в комплекте с удлинителем на кровлях без лобовой доски. В упаковке - 100 шт		92
PVSK-1004		шт	Каштан			88
PVSK-1044		шт	Пломбир			102
PVSK-1050		шт	Шоколад			
ZVKZ-1086	Döcke PREMIUM Кронштейн желоба металлический 300мм	шт	Графит	Предназначен для крепления желоба на кровлях без лобовой доски. Длина опорной части кронштейна-300мм. В упаковке - 30 шт		333
ZVKZ-1004		шт	Каштан			333
ZVKZ-1044		шт	Пломбир			367
ZVKZ-1050		шт	Шоколад			

PVSM-1086	Docke PREMIUM Муфта соединительная	шт	Графит	Муфта соединительная предназначена для соединения трубы с воронкой или двух труб. В упаковке - 63 шт		170
PVSM-1004		шт	Каштан			162
PVSM-1044		шт	Пломбир			187
PVSM-1050		шт	Шоколад			
PVSN-1086	Docke PREMIUM Наконечник	шт	Графит	Предназначен для отвода воды из водосливной системы на землю или в дренаж. В упаковке - 23 шт		302
PVSN-1004		шт	Каштан			288
PVSN-1044		шт	Пломбир			332
PVSN-1050		шт	Шоколад			
PVSI-1086	Docke PREMIUM Сетка защитная	шт	Графит	Предотвращает попадание в водосточную трубу листья, хвои и мусора. В упаковке - 100 шт		107
PVSI-1004		шт	Каштан			102
PVSI-1044		шт	Пломбир			117
PVSI-1050		шт	Шоколад			
PVSS-1086	Docke PREMIUM Соединитель желобов	шт	Графит	Соединитель желоба с резиновым уплотнителем предназначен для последовательного соединения желобов в единую систему. В упаковке - 25 шт		283
PVSS-1004		шт	Каштан			269
PVSS-1044		шт	Пломбир			311
PVSS-1050		шт	Шоколад			
PVST-1086	Docke PREMIUM Труба водосточная	шт	Графит	Отвод воды из водосбора в водослив. Длина – 3 м и 1 м Диаметр – 85,73 мм. В упаковке - 5 шт		982
PVST-1004		шт	Каштан			893
PVST-1050		шт	Шоколад			342
PVST-1044		шт	Пломбир			376
PVST-1086		шт	Графит			
PVST-1004		шт	Каштан			
PVST-1050		шт	Шоколад			
PVST-1044		шт	Пломбир			
PVSD-1086	Docke PREMIUM Угловой элемент 135°	шт	Графит	Устанавливается на внешних и на внутренних углах кровли и предназначен для соединения желобов под углом 90° (135°) в целях изменения направления движения воды. В упаковке 90° - 15 шт В упаковке 135° - 9 шт		1512
PVSD-1004		шт	Каштан			1440
PVSD-1044		шт	Пломбир			1663
PVSD-1050		шт	Шоколад			
PVSC-1086	Docke PREMIUM Угловой элемент 90°	шт	Графит	Устанавливается на внешних и на внутренних углах кровли и предназначен для соединения желобов под углом 90° (135°) в целях изменения направления движения воды. В упаковке 90° - 15 шт В упаковке 135° - 9 шт		441
PVSC-1004		шт	Каштан			420
PVSC-1044		шт	Пломбир			485
PVSC-1050		шт	Шоколад			
PVSH-1086	Docke PREMIUM Хомут универсальный	шт	Графит	Предназначен для крепления системы на фасаде здания. Имеет два положения: "труба" и "фитинг". В упаковке - 100 шт		128
PVSH-1004		шт	Каштан			122
PVSH-1044		шт	Пломбир			140
PVSH-1050		шт	Шоколад			
ZVSG-1099	Docke Шпилька специальная с гайкой 120 мм (оцинкованная)	шт	Без окраски	Предназначена для крепления универсального хомута. В упаковке - 100 шт		259
ZVLM-1099	Docke PREMIUM Уплотнитель резиновый	шт	Черный	В упаковке - 10 шт		32

ВНИМАНИЕ! Предоставляется услуга по ДОСТАВКЕ.

Не является публичной офертой



г. Пермь, ул. Дзержинского, 43
тел.: +7(342)270-10-15

ТЦ «Гудвин», ул. Уральская, 63 п.2
тел.: +7(342)270-12-04

ЦЕНТРАЛЬНЫЙ ОФИС

МОТОВИЛИХА

ул. Писарева, 25, 2 этаж
тел.: +7(342)209-80-90

Комсомольский проспект, 75
тел.: +7(342)209-00-11

ул. Рязанская, 103
тел.: +7(342)258-23-00

ГАЙВА

ТИХИЙ КОМПРОС

ИНДУСТРИАЛЬНЫЙ Р-Н











WWW.KVIN.RU

Розничные цены на водосточную систему Дёке LUX

Цены указаны с НДС, действуют с 15.08.2024

Водосточная система ПВХ Döcke LUX

Артикул	Наименование	Ед. изм.	Характеристики	Описание	Фото	Цена
PVLP-1086	Döcke LUX Premium Переходник	шт	Графит	Совместное использование желобов системы LUX и труб системы PREMIUM.		828
PVLP-1044		шт	Пломбир			788
PVLP-1050		шт	Шоколад			911
PVLV-1086	Döcke LUX Воронка	шт	Графит	Воронка предназначена для соединения желоба и трубы для отвода воды из водосборной в водосливную систему.		1015
PVLV-1245		шт	Карбон			1116
PVLV-1050		шт	Шоколад			966
PVLV-1044		шт	Пломбир			
PVLZ-1086	Döcke LUX Желоб водосточный	шт	Графит	Желоб предназначен для сбора и отвода дождевой воды с поверхности крыши.		1307
PVLZ-1245		шт	Карбон			
PVLZ-1050		шт	Шоколад			
PVLZ-1044		шт	Пломбир			
PVLX-1086	Döcke LUX Заглушка	шт	Графит	Заглушка для желоба устанавливается на концах желобов для обеспечения герметичности системы.		231
PVLX-1245		шт	Карбон			254
PVLX-1050		шт	Шоколад			220
PVLX-1044		шт	Пломбир			
PVLA-1086	Döcke LUX Колено 45°	шт	Графит	Предназначено для обеспечения перехода от воронки к трубе. Применяется также для обхода архитектурных элементов фасада. Колена соединяются между собой отрезком трубы необходимой длины.		550
PVLA-1245		шт	Карбон			605
PVLA-1050		шт	Шоколад			524
PVLA-1044		шт	Пломбир			
PVLB-1086	Döcke LUX Колено 72°	шт	Графит	Предназначено для обеспечения перехода от воронки к трубе. Применяется также для обхода архитектурных элементов фасада. Колена соединяются между собой отрезком трубы необходимой длины.		550
PVLB-1245		шт	Карбон			605
PVLB-1050		шт	Шоколад			524
PVLB-1044		шт	Пломбир			
PVLL-1086	Döcke LUX Коллектор	шт	Графит	Коллектор предназначен для соединения различных водосточных труб с диаметром до 100 мм включительно под произвольными углами		1419
PVLL-1245		шт	Карбон			1561
PVLL-1050		шт	Шоколад			1352
PVLL-1044		шт	Пломбир			
PVLK-1086	Döcke LUX Кронштейн желоба	шт	Графит	Предназначен для крепления желоба на кровлях с лобовой доской либо в комплекте с удлинителем на кровлях без лобовой доски.		177
PVLK-1245		шт	Карбон			195
PVLK-1050		шт	Шоколад			171
PVLK-1044		шт	Пломбир			
ZVLK-1086	Döcke LUX Кронштейн желоба металлический	шт	Графит	Предназначен для крепления желоба на кровлях без лобовой доски. Длина опорной части кронштейна-300мм		517
ZVLK-1245		шт	Карбон			569
ZVLK-1050		шт	Шоколад			517
ZVLK-1044		шт	Пломбир			
PVLM-1086	Döcke LUX Муфта соединительная	шт	Графит	Муфта соединительная предназначена для соединения трубы с воронкой или двух труб		341
PVLM-1245		шт	Карбон			375
PVLM-1050		шт	Шоколад			324
PVLM-1044		шт	Пломбир			
PVLN-1086	Döcke LUX Наконечник	шт	Графит	Предназначен для отвода воды из водосливной системы на землю или в дренаж.		615
PVLN-1245		шт	Карбон			677
PVLN-1050		шт	Шоколад			586
PVLN-1044		шт	Пломбир			
PVLS-1086	Döcke LUX Соединитель желобов	шт	Графит	Соединитель желоба с резиновым уплотнителем предназначен для последовательного соединения желобов в единую систему		390
PVLS-1245		шт	Карбон			430
PVLS-1050		шт	Шоколад			372
PVLS-1044		шт	Пломбир			

PVLE-1086	Döcke LUX Тройник 45°	шт	Графит	Позволяет соединять трубы системы Döcke LUX под углом 45 градусов		1455
PVLE-1245		шт	Карбон			1600
PVLE-1050		шт	Шоколад			1385
PVLE-1044		шт	Пломбир			
PVLT-1086	Döcke LUX Труба водосточная	шт	Графит	Труба водосточная - отвод воды из водосбора в водослив. Длина – 3 м. Диаметр – 100 мм		1551
PVLT-1245		шт	Карбон			1478
PVLT-1050		шт	Шоколад			
PVLT-1044		шт	Пломбир			
PVLJ-1086	Döcke LUX Труба водосточная	шт	Графит	Труба водосточная - отвод воды из водосбора в водослив. Длина - 1 м. Диаметр – 100 мм.		595
PVLJ-1245		шт	Карбон			566
PVLJ-1050		шт	Шоколад			
PVLJ-1044		шт	Пломбир			
PVLD-1086	Döcke LUX Угловой элемент 135°	шт	Графит	Угловые элементы устанавливаются на внешних и на внутренних углах кровли и предназначен для соединения желобов под углом 90° (135°) (от 60° до 160°) в целях изменения направления движения воды		1996
PVLD-1245		шт	Карбон			2195
PVLD-1050		шт	Шоколад			1901
PVLD-1044		шт	Пломбир			
PVLC-1086	Döcke LUX Угловой элемент 90°	шт	Графит	Угловые элементы устанавливаются на внешних и на внутренних углах кровли и предназначен для соединения желобов под углом 90° (135°) (от 60° до 160°) в целях изменения направления движения воды		709
PVLC-1050		шт	Шоколад			780
PVLC-1044		шт	Пломбир			676
PVLR-1086		Döcke LUX Угол регулируемый 60°-160°	шт			Графит
PVLR-1245	шт		Карбон	2195		
PVLR-1050	шт		Шоколад	1901		
PVLR-1044	шт		Пломбир			
PVLH-1086	Döcke LUX Хомут универсальный	шт	Графит	Предназначен для крепления системы на фасаде здания. Имеет два положения: "труба" и "фитинг"		237
PVLH-1245		шт	Карбон			260
PVLH-1050		шт	Шоколад			225
PVLH-1044		шт	Пломбир			
ZVLL-1099	Döcke PREMIUM Уплотнитель резиновый	шт	Черный			36
ZVSG-1099	Döcke Шпилька специальная с гайкой 120 мм (оцинкованная)	шт	Без окраски	Предназначена для крепления универсального хомута		259

ВНИМАНИЕ! Предоставляется услуга по ДОСТАВКЕ.

Не является публичной офертой



г. Пермь, ул. Дзержинского, 43
тел.: +7(342)270-10-15

ТЦ «Гудвин», ул. Уральская, 63 п.2
тел.: +7(342)270-12-04

ЦЕНТРАЛЬНЫЙ ОФИС

МОТОВИЛИХА

ул. Писарева, 25, 2 этаж
тел.: +7(342)209-80-90

Комсомольский проспект, 75
тел.: +7(342)209-00-11

ул. Рязанская, 103
тел.: +7(342)258-23-00

ГАЙВА

ТИХИЙ КОМПРОС

ИНДУСТРИАЛЬНЫЙ Р-Н



Розничные цены на Чердачные лестницы DÖCKE
Цены указаны с НДС, действуют с 15.08.2024

Чердачные лестницы DÖCKE

Артикул	Наименование	Ед. изм.	Характеристики	Описание	Фото	Цена
Чердачные лестницы Docke						
ZASW-1099	Чердачная лестница Docke	шт	DACHA 60x120x280	деревянные и металлические складные трёхсекционные чердачные лестницы с люком. Состоят из хвойных пород, полимерных материалов и металлической фурнитуры. Тетива лестницы изготовлена из хвойных пород дерева или металла в зависимости от модели.		14198
ZASS-1099		шт	LUX 70x120x300			43116
ZASR-1099		шт	PREMIUM 70x120x300			21549
ZASZ-1099		шт	PREMIUM TERMO 70x120x280			26245
ZASN-1099		шт	STANDARD 60x120x280			14646
ZASV-1099		шт	STANDARD METAL 60x120x280			25470
ZASY-1099		шт	STANDARD TERMO 60x120x300			25830
Чердачные лестницы Docke						
ZASK-1099	Комплект наконечников к ЧЛ	шт	Docke	Этот декоративный элемент придаст лестнице эстетичность. Подходит только для Premium и LUX.		986
ZASM-1099	Поручень для ЧЛ	шт	Docke	Аксессуар, который повышает комфорт и безопасность при эксплуатации чердачной лестницы. Подходит для любой чердачной лестницы Döcke.		3459

	DACHA	STANDARD	PREMIUM	LUX	STANDARD METAL	STANDARD TERMO	PREMIUM TERMO
ЛЮК							
ЛЕСТНИЦА							
СТУПЕНЬКА							
ЦЕНА имеет значение	22	22	22	22	22	22	22
ЗАМОК имеет значение							
РАЗМЕР имеет значение							
ТЕПЛО имеет значение							

- ПРОЁМ:** 60x120 см
- ДЛИНА СТУПЕНИ:** 340 мм
- ШИРИНА СТУПЕНИ:** 70 мм
- ТОЛЩИНА СТУПЕНИ:** 22 мм
- ТОЛЩИНА ЛЮКА:** 12 мм
- ВЫСОТА ПОТОЛКА:** 280 см
- ОТСУТСТВИЕ ЗАМКА**
- НЕУТЕПЛЕННЫЙ СЕРЫЙ ЛЮК ИЗ МДФ**

- ПРОЁМ:** 60x120 см
- ДЛИНА СТУПЕНИ:** 340 мм
- ШИРИНА СТУПЕНИ:** 70 мм
- ТОЛЩИНА СТУПЕНИ:** 22 мм
- ТОЛЩИНА ЛЮКА:** 26 мм
- ВЫСОТА ПОТОЛКА:** 280 см
- БЕЛЫЙ ЛЮК ИЗ ХДФ С ВНЕШНЕЙ СТОРОНЫ, НОРИЧНЕВЫЙ ЛЮК ИЗ ХДФ С ВНУТРЕННЕЙ СТОРОНЫ**

- ПРОЁМ:** 70x120 см
- ДЛИНА СТУПЕНИ:** 440 мм
- ШИРИНА СТУПЕНИ:** 80 мм
- ТОЛЩИНА СТУПЕНИ:** 22 мм
- ТОЛЩИНА ЛЮКА:** 36 мм
- ВЫСОТА ПОТОЛКА:** 300 см
- БЕЛЫЙ ЛЮК ИЗ ХДФ**

- ПРОЁМ:** 70x120 см
- ДЛИНА СТУПЕНИ:** 440 мм
- ШИРИНА СТУПЕНИ:** 80 мм
- ТОЛЩИНА СТУПЕНИ:** 22 мм
- ТОЛЩИНА ЛЮКА:** 80 мм
- ВЫСОТА ПОТОЛКА:** 300 см
- БЕЛЫЙ ЛЮК ИЗ ХДФ**

- ПРОЁМ:** 60x120 см
- ДЛИНА СТУПЕНИ:** 340 мм
- ШИРИНА СТУПЕНИ:** 80 мм
- ТОЛЩИНА СТУПЕНИ:** 22 мм
- ТОЛЩИНА ЛЮКА:** 26 мм
- ВЫСОТА ПОТОЛКА:** 280 см
- БЕЛЫЙ ЛЮК ИЗ ХДФ С ВНЕШНЕЙ СТОРОНЫ, НОРИЧНЕВЫЙ ЛЮК ИЗ ХДФ С ВНУТРЕННЕЙ СТОРОНЫ**

- ПРОЁМ:** 60x120 см
- ДЛИНА СТУПЕНИ:** 340 мм
- ШИРИНА СТУПЕНИ:** 80 мм
- ТОЛЩИНА СТУПЕНИ:** 22 мм
- ТОЛЩИНА ЛЮКА:** 56 мм
- ВЫСОТА ПОТОЛКА:** 300 см
- БЕЛЫЙ ЛЮК ИЗ ХДФ**

- ПРОЁМ:** 70x120 см
- ДЛИНА СТУПЕНИ:** 440 мм
- ШИРИНА СТУПЕНИ:** 80 мм
- ТОЛЩИНА СТУПЕНИ:** 22 мм
- ТОЛЩИНА ЛЮКА:** 56 мм
- ВЫСОТА ПОТОЛКА:** 280 см
- БЕЛЫЙ ЛЮК ИЗ ХДФ**

ВНИМАНИЕ! предоставляется услуга по ДОСГАВКЕ.
Не является публичной офертой



г. Пермь, ул. Дзержинского, 43
тел.: +7(342)270-10-15

ТЦ «Гудвин», ул. Уральская, 63 п.2
тел.: +7(342)270-12-04

ЦЕНТРАЛЬНЫЙ ОФИС

МОТОВИЛИХА

ул. Писарева, 25, 2 этаж
тел.: +7(342)209-80-80

Комсомольский проспект, 75
тел.: +7(342)209-00-11

ул. Рязанская, 103
тел.: +7(342)258-23-00

ГАЙВА

ТИХИЙ КОМПРОС

ИНДУСТРИАЛЬНЫЙ Р-Н



Розничные цены на утеплитель, осп
Цены указаны с НДС, действуют с 15.11.2024

УТЕПЛИТЕЛЬ, ОСП

Артикул	Наименование	Ед. изм.	Характеристики	Описание	Фото	Цена
ОСП Кронспан Башкортостан г. Уфа						
ST00628	Плита Kronospan/Уфа OSB 3 9мм	лист	9x1250x2500 78л/паллет	Конструктивное применение: стены, полы, крыши, лестницы, рекламные щиты.		844
ST00630	Плита Kronospan/Уфа OSB 3 12мм	лист	12x1250x2500 60л/паллет	Конструктивное применение: стены, полы, крыши, лестницы, рекламные щиты.		1089
ST00631	Плита Kronospan/Уфа OSB 3 15мм	лист	15x1250x2500 48л/паллет	Конструктивное применение: стены, полы, крыши, лестницы, рекламные щиты.		по запросу
ST00632	Плита Kronospan/Уфа OSB 3 18мм	лист	18x1250x2500 39л/паллет	Конструктивное применение: стены, полы, крыши, лестницы, рекламные щиты.		по запросу
ST00633	Плита Kronospan/Уфа OSB 3 22мм	лист	22x1250x2500 32л/паллет	Конструктивное применение: стены, полы, крыши, лестницы, рекламные щиты.		по запросу
ТЕПЛОИЗОЛЯЦИЯ НА ОСНОВЕ КАМЕННОГО ВОЛОКНА ЭКОВЕР						
ST00693	ЭКОВЕР ЛАЙТ УНИВЕРСАЛ	упак	1000x600x50 12 штук упак= 0,360м3	Тепло- и звукоизоляция в ненагружаемых конструкциях всех типов зданий		1545
ST00700	ЭКОВЕР ЛАЙТ 35	упак	1000x600x50 12 штук упак= 0,360м3	Тепло- и звукоизоляция в ненагружаемых конструкциях всех типов зданий		1680
ST00710	ЭКОВЕР ЛАЙТ 45	упак	1000x600x50 12 штук упак= 0,360м3	Тепло- и звукоизоляция в ненагружаемых конструкциях всех типов зданий		1800
ST00714	ЭКОВЕР СТАНДАРТ 50	упак	1000x600x50 12 штук упак= 0,360м3	Тепло- и звукоизоляция в ненагружаемых конструкциях всех типов зданий		2665
ТЕПЛОИЗОЛЯЦИЯ НА ОСНОВЕ КАМЕННОГО ВОЛОКНА ROCKWOOL						
ST21738	ROCKWOOL ЛАЙТ БАТТС СКАНДИК	упак	800x600x50 12 штук упак= 0,288м3	Разработанный для применения в частном домостроении продукт. Применение: балконы, каркасные стены, мансарды, перегородки, перекрытия между этажами, перекрытия по лагам, скатные кровли, стены с отделкой сайдингом		1481
ST21740	ROCKWOOL ЛАЙТ БАТТС СКАНДИК XL	упак	1200x600x100 6 штук упак=0,432 м3	Разработанный для применения в частном домостроении продукт. Применение: балконы, каркасные стены, мансарды, перегородки, перекрытия между этажами, перекрытия по лагам, скатные кровли, стены с отделкой сайдингом		2221
ТЕПЛОИЗОЛЯЦИЯ НА ОСНОВЕ МИНЕРАЛЬНОЙ БАТЫ KNAUF						
DSC11209	ТеплоKNAUF NORD TS 033 Aquastatik	упак	1250 x 610 x 50 12 штук упак= 0,450м3 24 пач на палл	Предназначена для изоляции перегородок, стен и скатной кровли в регионах с экстремальными низкими температурами		2573
DSC11210		упак	1250 x 610 x 100 6 штук упак= 0,450м3 24 пач на палл			2573
DSC11835	ТеплоKNAUF Для Кровли и стен TS 036 Aquastatik	упак	1230 x 610 x 50 16 штук упак= 0,6 м3 32 пач на палл	Теплоизоляция скатных кровель и наружных стен малоэтажных зданий. Можно использовать как шумоизоляцию между комнатами.		2944
DSC11836		упак	1230 x 610 x 100 8 штук упак= 0,6 м3 32 пач на палл			2944
ST00452	ТеплоKNAUF Для КРОВЛИ TR 037 Aquastatik	упак	5500 x 1220 x 150 рулон 1 шт = 1,007 м3 24 пач на палл	тепло- и звукоизоляции скатных кровель, каркасных стен, перегородок, полов по лагам и перекрытиям		4941
ST00453		упак	5500 x 1220 x 150 рулон 2шт упак = 0,75 м3 32 пач на палл			3680
ST00454	ТеплоKNAUF Для ПЕРЕКРЫТИЙ TR 040 Aquastatik	упак	7380 x 1220 x 100 1 рулон = 0,900 м3 32 шт на палл	Используется для утепления пола и межэтажных перекрытий.		3785
ST00455		упак	7380 x 1220 x 50 2 рулона упак = 0,900 м3 32 пач на палл			3785
DSC13084	Тисма TS 038 Aquastatik	упак	1300 x 600 x 100 8 штук упак = 0,624 м3 40 пач на палл	Применяется для утепления скатной кровли и наружных стен		2479
DSC13085		упак	1300 x 600 x 50 16 штук упак = 0,624 м3 40 пач на палл			2479
DSC14138	Тисма TS 043 Aquastatik	упак	8300 x 1200 x 50 2 рулона упак = 0,996 м3 40 пач на палл	Применяется для утепления скатной кровли и наружных стен		3052

ВНИМАНИЕ! Предоставляется услуга по ДОСТАВКЕ.

Не является публичной офертой

г. Пермь, ул. Дзержинского, 43
тел.: +7(342)270-10-15ТЦ «Гудин», ул. Уральская, 63 п.2
тел.: +7(342)270-12-04

ЦЕНТРАЛЬНЫЙ ОФИС

МОТОВИЛКА

ул. Писарева, 25, 2 этаж
тел.: +7(342)209-80-90Комсомольский проспект, 75
тел.: +7(342)209-00-11ул. Рязанская, 103
тел.: +7(342)258-23-00

ГАЙБА

ТИХИЙ КОМПРОС

ИНДУСТРИАЛЬНЫЙ Р-Н



WWW.KVIN.RU

Розничные цены на битумную черепицу Döcke PIE

Цены указаны с НДС, действуют с 27.08.2024

Битумная черепица Döcke PIE

Наименование	Кол-во в упаковке	Цвет	Ед. изм.	Цена
Ламинированная битумная черепица Döcke PIE, серия LUX				
Ламинированная черепица Döcke PIE DRAGON LUX <i>Брауни, Кофе, Трюфель, Фладен, Бисквит, Изюм</i>	2,38 кв.м.		кв.м.	1535
			упак.	3652
Ламинированная битумная черепица Döcke PIE, серия PREMIUM				
Ламинированная черепица Döcke PIE DRAGON PREMIUM <i>Зрелый каштан, Мускат, Халеа, Вагаси, Слива, Карамель, Капучино, Ежевика, Мускат, Халеа</i>	2,38 кв.м.		кв.м.	1395
			упак.	3320
Гибкая битумная черепица Döcke PIE, серия LUX (СБС модифицированный битум)				
НОВИНКА!!!! Гибкая черепица Döcke LUX/ САППОРО/ <i>Вагаси, Зрелый каштан, Кофе, Фладен</i>	2,4 кв.м.		кв.м.	1844
			упак.	4425
Гибкая битумная черепица Döcke PIE, серия PREMIUM (СБС модифицированный битум)				
Гибкая черепица Döcke PIE PREMIUM/ НИЦЦА <i>Какао, Кофе, Фладен</i>	2,9 кв.м.		кв.м.	906
			упак.	2627
Гибкая черепица Döcke PIE PREMIUM/ КЕЛЬН <i>Имбирь, Черника!!! Корица, Мята, Чернослив</i>	3 кв.м.		кв.м.	1046
			упак.	3137
Гибкая черепица Döcke PIE PREMIUM/ ШЕФФИЛД <i>Бисквит, Кофе, Клубника, Зрелый каштан!!!!</i>	3 кв.м.		кв.м.	1077
			упак.	3231
Гибкая черепица Döcke PIE PREMIUM/ ГЕНУЯ <i>Амаретто, Трюфель, Канноли, Зрелый каштан, Какао, Кофе, Ежевика</i>	3 кв.м.		кв.м.	1077
			упак.	3231
Гибкая черепица Döcke PIE PREMIUM/ ЦЮРИХ <i>Арахис, Кофе, Черника, Фладен, Изюм, Ежевика</i>	3,1 кв.м.		кв.м.	1260
			упак.	3905

Гибкая черепица Döcke PIE PREMIUM/ ЖЕНЕБА Арахис, Кофе, Чили, Фладен, Изюм, Вагаси	3,1 кв.м.		кв.м.	1307
			упак.	4052
Гибкая черепица Döcke PIE PREMIUM/ САППОРО Вагаси, Кофе, Зрельи каштан	2,4 кв.м.		кв.м.	1844
			упак.	4425
Коньково-карнизная черепица Döcke PIE PREMIUM/ 11(конек)/ 22(карниз) п.м.	11/22 пог.м.	Цвет соответствует названию ГЧ	упак	7258
Ламинированная битумная черепица Döcke PIE, серия STANDARD				
Ламинированная черепица Döcke PIE DRAGON STANDARD Голубика, Красный, Светло-коричневый, Серый, Темно-коричневый, Окисленная медь, Темно-серый	2,38 кв.м.		кв.м.	892
			упак.	2122
Гибкая битумная черепица Döcke PIE, серия STANDARD (окисленный битум)				
Гибкая черепица Döcke PIE STANDARD/ COTA Зеленый, Коричневый, Красный, Серый	3 кв.м.		кв.м.	727
			упак.	2182
Гибкая черепица Döcke PIE STANDARD/ ТЕТРИС Коричневый, Серый	3 кв.м.		кв.м.	749
			упак.	2247
Гибкая черепица Döcke PIE STANDARD/ КРОНА Коричневый, Серый	3,1 кв.м.		кв.м.	909
			упак.	2818
Коньково-карнизная черепица Döcke PIE STANDARD/ 11(конек)/ 22(карниз) п.м.	11/22 пог.м.	Зелёный, Коричневый, Красный, Серый, Голубика, Окисленная медь	упак	6072
Ламинированная битумная черепица Döcke PIE, серия EUROPA (окисленный битум)				
Ламинированная черепица Döcke PIE DRAGON EUROPA Красный, Светло-коричневый, Серый, Темно-коричневый	2,38 кв.м.		кв.м.	716
			упак.	1705
Гибкая битумная черепица Döcke PIE, серия EUROPA (окисленный битум)				
Гибкая черепица Döcke PIE EUROPA/ КАРАТ Зеленый, Коричневый, Красный, Серый	3 кв.м.		кв.м.	570
			упак.	1709
Гибкая черепица Döcke PIE EUROPA/ МАТРИЦА Коричневый, Серый	3 кв.м.		кв.м.	570
			упак.	1709
Гибкая черепица Döcke PIE EUROPA/ СЛАНЕЦ Коричневый, Серый	3,1 кв.м.		кв.м.	712
			упак.	2207
Коньково-карнизная черепица Döcke PIE EUROPA/ 11(конек)/ 22(карниз) п.м.	11/22 пог.м.	Серый, Красный, Коричневый, Зелёный	упак.	4539

Гибкая битумная черепица Döcke PIE, серия EURASIA (окисленный битум)

Гибкая черепица Döcke PIE EURASIA/ ШЕСТИГРАННИК Зеленый, Коричневый, Красный, Серый, Светло-коричневый	3 кв.м.					кв.м.	434
						упак.	1302
Гибкая черепица Döcke PIE EURASIA/ ЛАБИРИНТ Зеленый, Коричневый, Красный, Серый, Светло-коричневый	3 кв.м.					кв.м.	434
						упак.	1302
Гибкая черепица Döcke PIE EURASIA/ ПЛИТКА Темно-коричневый, Красный, Серый, Светло-коричневый	3,1 кв.м.					кв.м.	603
						упак.	1869
Коньково-карнизная черепица Döcke PIE EURASIA/ 11(конек)/ 22(карниз) п.м.	11/22 пог.м.					упак.	4459
<i>Зелёный, Коричневый, Красный, Серый, Светло-коричневая</i>							

Ендовые ковры Döcke PIE

Ендовый ковер Döcke PIE/ 1000/ Графит, Зеленый, Коричневый, Кофейный, Красный, Медный, Синий	10 кв.м.						рул	10628
--	----------	--	--	--	--	--	-----	-------







Подкладочные ковры
Подкладочные ковры Döcke PREMIUM

Подкладочный ковер Döcke PREMIUM GLASS EL, 15 м, SBS модифицированный битум	15 кв.м.						рул	3309
Подкладочный ковер Döcke PREMIUM GLASS EL, 30 м, SBS модифицированный битум	30 кв.м.						рул	6618
Подкладочный ковер Döcke PREMIUM PLAST EL, 40 м, SBS модифицированный битум	40 кв.м.						рул	10085
Подкладочный ковер Döcke PREMIUM SAND EL, 15 м, SBS модифицированный битум, основа стеклохолст	15 кв.м.						рул	2482
Подкладочный ковер Döcke PREMIUM SAND FIX, 15 м, SBS модифицированный битум	15 кв.м.						рул	5761
Подкладочный ковер Döcke PREMIUM MIX EL, 30м, SBS модифицированный битум, основа стеклохолст	30 кв.м.						рул	4991
Подкладочный ковер Döcke PREMIUM PLAST, 40 м, SBS модифицированный битум	40 кв.м.						рул	8644

Подкладочные ковры Döcke STANDARD

Подкладочный ковер STANDARD SAND, 15 м	15 кв.м.						рул	1714
--	----------	--	--	--	--	--	-----	------

Комплекующие

Мастика для гибкой черепицы	0,33 кг					шт	362
	5,1 кг					шт	2526
	10,8 кг					шт	4914
Гвозди кровельные оцинкованные ершённые (Длина 35 мм, Диаметр ножки 3 мм, Диаметр шляпки 8 мм)	5 кг					упак.	1445
Снегозадержатель Döcke, цвет ШОКОЛАД толщина 1,2мм	1 шт					упак	110
Снегоостопор металлический BORGE для гибкой черепицы RAL 3011, 6005, 7024	1 шт					упак	104
Доборные элементы кровли							
Ветровая планка RAL3009 (Красный) / RAL6005 (Зеленый) / RAL7024 (Графит) / RAL8017 (Шоколад)						шт.	507
Карнизная планка RAL3009 (Красный) / RAL6005 (Зеленый) / RAL7024 (Графит) / RAL8017 (Шоколад)						шт.	395
Пристенная планка RAL3009 (Красный) / RAL6005 (Зеленый) / RAL7024 (Графит) / RAL8017 (Шоколад)						шт.	235

ВНИМАНИЕ! Предоставляется услуга по ДОСТАВКЕ.

Не является публичной офертой

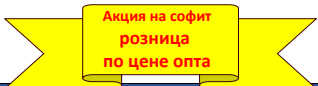

Розничный прайс
 Цены указаны с НДС действует с 10.09.2024 г.
ЛИНЕАРНЫЕ ПАНЕЛИ И МЕТАЛЛИЧЕСКИЙ САЙДИНГ

Схема	Наименование	Цена													
		Полиэстер						Normal			Roofing Barbit				
		Толщина продукции						Шпунт / Shallow / Shookit			Roofing Barbit				
0,45 мм		3005, 5021		1013		0,5 мм			0,7 мм						
руб./л.м	руб./м2	руб./л.м	руб./м2	руб./л.м	руб./м2	руб./л.м	руб./м2	руб./л.м	руб./м2	руб./л.м	руб./м2	руб./л.м	руб./м2		
	Линейная панель (0,164 м) Длина - 0,2 - 6м Общая ширина - 164 мм Рабочая ширина - 138 мм Стандартные цвета RAL: 0,45 продукция 3005, 6005, 7024, 8017, 9003.	180	1098	195	1189	200	1220	195	1189	260	1585	230	1402	255	1555
	Линейная панель (0,206 м) гладкая, с волной, с рельеф-полосой Длина - 0,2 - 6м Общая ширина - 206 мм Рабочая ширина - 180 мм Стандартные цвета RAL: 0,45 продукция 1014, 3005, 5005, 6005, 7024, 8017, 9003.	220	1068	235	1141	240	1165	235	1141	310	1505	275	1335	305	1481
	Линейная панель (0,269 м) Длина - 0,2 - 6м Общая ширина - 268,5 мм Рабочая ширина - 245 мм Стандартные цвета RAL: 0,45 продукция 1014, 3005, 5005, 6005, 7004, 7024, 8017, 9003. Стандартные цвета SteelArt/SteelWood: дикий камень, античный дуб 3D, золотой орех 3D	280	1041	295	1097	300	1115	295	1099	390	1453	345	1285	380	1415

Металлический сайдинг

	Сайдинг металлический "Корабельная доска" Длина - 0,2 - 6м Общая ширина - 260 мм Рабочая ширина - 233 мм Стандартные цвета RAL: 1014, 3005, 5005, 6005, 7004, 7024, 8017, 9003. Steelwood/SteelArt: дикий камень, античный дуб 3D, золотой орех 3D	215	827	235	904	245	942	235	904			290	1115	315	1212
	Сайдинг металлический "Блок-хаус" Длина - 0,2 - 6м Общая ширина - 374 мм Рабочая ширина - 352 мм Стандартные цвета Steelwood/SteelArt: античный дуб 3D, золотой орех 3D От 200г.м изготавливаются: 0,5 продукция 3005, 6005, 7004, 7024, 8017, 9003 Steelwood/SteelArt Дикая камень							320	856			390	1043	430	1150
	Софит металлический перфорированный Длина - 0,2 - 6м Общая ширина - 206 мм Рабочая ширина - 180 мм Стандартные цвета RAL: 0,45 продукция 1014, 3005, 5005, 6005, 7024, 8017, 9003											277	1345	307	1490

АКЦИЯ 191
~~222~~

Доборные элементы для линейных панелей и софитов

Наименование	Покрытие полиэф. эмаль д/м 2 м	Покрытие полиэф. эмаль д/м 2 м	Покрытие полиэф. эмаль д/м 2 м	Покрытие полиэф. эмаль д/м 2 м	Покрытие полиэф. эмаль д/м 2 м	Покрытие полиэф. эмаль д/м 2 м	Покрытие полиэф. эмаль д/м 2 м	Покрытие полиэф. эмаль д/м 2 м	Покрытие полиэф. эмаль д/м 2 м	Покрытие полиэф. эмаль д/м 2 м	Покрытие полиэф. эмаль д/м 2 м	Покрытие полиэф. эмаль д/м 2 м	Покрытие полиэф. эмаль д/м 2 м	Покрытие полиэф. эмаль д/м 2 м	Покрытие полиэф. эмаль д/м 2 м
Угол наружный (30x30)(50x50)(75x75)	260	380	510	370	540	750	260	380	510	370	540	750	260	380	510
Нащельник (планка соединительная)	260			370			650			940			360		500
Угол наружный сложный	920			1350			650			940			560	940	770 1300

Доборные элементы для металлического сайдинга "Корабельная доска"

Наименование	Покрытие полиэф. эмаль д/м 2 м	Покрытие полиэф. эмаль д/м 2 м	Покрытие полиэф. эмаль д/м 2 м	Покрытие полиэф. эмаль д/м 2 м	Покрытие полиэф. эмаль д/м 2 м	Покрытие полиэф. эмаль д/м 2 м	Покрытие полиэф. эмаль д/м 2 м	Покрытие полиэф. эмаль д/м 2 м	Покрытие полиэф. эмаль д/м 2 м	Покрытие полиэф. эмаль д/м 2 м	Покрытие полиэф. эмаль д/м 2 м	Покрытие полиэф. эмаль д/м 2 м	Покрытие полиэф. эмаль д/м 2 м	Покрытие полиэф. эмаль д/м 2 м	Покрытие полиэф. эмаль д/м 2 м
Угол наружный (30x30)(50x50)(75x75)	260	380	510	370	540	750	260	380	510	370	540	750	260	380	510
Нащельник (планка соединительная)	260			370			650			940			380		540
Угол наружный сложный	920			1350			650			940			260		370

Доборные элементы для металлического сайдинга "Блок-хаус"

Наименование	Покрытие полиэф. эмаль д/м 2 м	Покрытие полиэф. эмаль д/м 2 м	Покрытие полиэф. эмаль д/м 2 м	Покрытие полиэф. эмаль д/м 2 м	Покрытие полиэф. эмаль д/м 2 м	Покрытие полиэф. эмаль д/м 2 м	Покрытие полиэф. эмаль д/м 2 м	Покрытие полиэф. эмаль д/м 2 м	Покрытие полиэф. эмаль д/м 2 м	Покрытие полиэф. эмаль д/м 2 м	Покрытие полиэф. эмаль д/м 2 м	Покрытие полиэф. эмаль д/м 2 м	Покрытие полиэф. эмаль д/м 2 м	Покрытие полиэф. эмаль д/м 2 м	Покрытие полиэф. эмаль д/м 2 м
Угол наружный/внутренний (50x50)(75x75)	380	510	540	750	260		370			1190			1600		
Нащельник (планка соединительная)	260			370			680			1060			680		1060
J-профиль	360			500											

Упаковка для ЛИНЕАРНЫХ ПАНЕЛЕЙ И СОФИТОВ МЕТАЛЛИЧЕСКОГО

Схема	Наименование	Цена	Примечание
	Пакет для мет. сайдинга Кораб. доска/линейная панель 0,164 и 0,206(софитов шир.280 мм) до 80 панелей	200 руб/пог.м	Максимальное количество малых паллет на поддоне - 4 паллеты (1 ряд по 4 паллеты - 40 штук)
	Пакет для линейных панелей 0,164 (шир.400 мм) до 80 панелей	265 руб/пог.м	Максимальное количество малых паллет на поддоне - 8 паллет (2 ряда по 4 паллеты - 80 штук)
	Пакет для линейных панелей 0,164 (шир.570 мм) до 210 панелей	320 руб/пог.м	Максимальное количество малых паллет на поддоне - 21 паллета (3 ряда по 7 паллет - 210 штук)
	Пакет для линейных панелей/софитов 0,206 (шир.470 мм) до 100 панелей	270 руб/пог.м	Максимальное количество малых паллет на поддоне - 10 паллет (2 ряда по 5 паллет - 100 штук)
	Пакет для линейных панелей/софитов 0,206 (шир.590 мм) до 210 панелей	355 руб/пог.м	Максимальное количество малых паллет на поддоне - 21 паллета (3 ряда по 7 паллет - 210 штук)
	Пакет для линейных панелей 0,269 (шир.330 мм) до 40 панелей	200 руб/пог.м	Максимальное количество малых паллет на поддоне - 4 паллеты (1 ряд по 4 паллеты - 40 штук)
	Пакет для линейных панелей 0,269 (шир.590 мм) до 100 панелей	290 руб/пог.м	Максимальное количество малых паллет на поддоне - 10 паллет (2 ряда по 5 паллет - 100 штук)
	Пакет для линейных панелей 0,269 (шир.880 мм) до 210 панелей	500 руб/пог.м	Максимальное количество малых паллет на поддоне - 21 паллета (3 ряда по 7 паллет - 210 штук)
	Риши для мет. сайдинга Кораб. доска/линейная панель 0,164 и 0,206(софитов шир.380 мм) до 40 панелей	520 руб/пог.м	Максимальное количество малых паллет на поддоне - 4 паллеты (1 ряд по 4 паллеты - 40 штук)
	Риши для линейных панелей 0,164 (шир.500 мм) до 80 панелей	630 руб/пог.м	Максимальное количество малых паллет на поддоне - 8 паллет (2 ряда по 4 паллеты - 80 штук)
	Риши для линейных панелей 0,164 (шир.670 мм) до 210 панелей	850 руб/пог.м	Максимальное количество малых паллет на поддоне - 21 паллета (3 ряда по 7 паллет - 210 штук)
	Риши для линейных панелей/софитов 0,206 (шир.570 мм) до 100 панелей	735 руб/пог.м	Максимальное количество малых паллет на поддоне - 10 паллет (2 ряда по 5 паллет - 100 штук)
	Риши для линейных панелей/софитов 0,206 (шир.790 мм) до 210 панелей	950 руб/пог.м	Максимальное количество малых паллет на поддоне - 21 паллета (3 ряда по 7 паллет - 210 штук)
	Риши для линейных панелей 0,269 (шир.690 мм) до 100 панелей	800 руб/пог.м	Максимальное количество малых паллет на поддоне - 10 паллет (2 ряда по 5 паллет - 100 штук)
	Риши для линейных панелей 0,269 (шир.950 мм) до 210 панелей	1020 руб/пог.м	Максимальное количество малых паллет на поддоне - 21 паллета (3 ряда по 7 паллет - 210 штук)
	Упаковка линейных панелей/софитов в щитовую поддон	125 руб/пог.м	При выст. щитовой поддона для линейных панелей/софитов упаковку в щитовую поддон выставлять ОБЯЗАТЕЛЬНО!

Дополнительные товары и продукция для наружного утепления стен здания и организации вентилируемых фасадов:
 - Газорезак и поролон/минеральная вата
 - Саморезы
 - Профили для металлической обрешетки (ПРМ042, ПКС050 и др.)

* При выставлении заказа на Блок-хаус, Корабельной доске, Софиты, и уголки "Упаковка в щитовую поддон" выставляется **ОБЯЗАТЕЛЬНО!** Стоимость поддона, включая упаковку смонтированной в поддон, составляет 2000 руб.
ВНИМАНИЕ! Предоставляется услуга по ДОСТАВКЕ. Не является гарантией качества.

Металлический сайдинг/линейные панели/софиты	Объем партии (каждого цвета, типа профиля, толщины)	Наценка (за партию)
	Менее 60 пог.м (под заказ)	2000 руб
Доборные элементы	Сумма заказа менее 5000 руб (под заказ)	500 руб



г. Пермь, ул. Дзержинского, 43 ТЦ «Гудвин», ул. Уральская, 63 п.2
 тел.: +7(342)270-10-15 тел.: +7(342)270-12-04

ЦЕНТРАЛЬНЫЙ ОФИС

МОТОВИЛИХА

ул. Писарева, 25, 2 этаж
 тел.: +7(342)209-80-90

Комсомольский проспект, 75
 тел.: +7(342)209-00-11

ул. Рязанская, 103
 тел.: +7(342)258-23-00

ГАЙБА

ТИХИЙ КОМПРОС

ИНДУСТРИАЛЬНЫЙ Р-Н



WWW.KVIN.RU

Розничный прайс
 Цены указаны с НДС действуют с 27.08.2024 г

Саморезы кровельные СТАНДАРТ (DAXMER, HARDWEX)			
Покрытие	Размер, мм	руб./шт.	Изображение
Окрашенный	4,8x29	5,54	
	4,8x35	5,90	
	4,8x50	7,00	
	4,8x70	8,93	
Оцинкованный	4,8x29	4,80	
	4,8x35	5,02	
	4,8x50	6,14	
	4,8x70	7,75	

Саморезы кровельные (Китай, Россия, Тайвань)			
Покрытие	Размер, мм	руб./шт.	Изображение
Окрашенный	4,8x28	3,86	
	4,8x35	4,07	
	4,8x50	4,95	
	4,8x70	7,70	
Оцинкованный	4,8x28	3,46	
	4,8x35	3,86	
	4,8x50	4,28	
	4,8x70	6,30	

Самосверлящий винт с шайбой (саморез по металлу для монтажа заборов) СТАНДАРТ*			
Покрытие	Размер, мм	руб./шт.	Изображение
Окрашенный	4,8x19	4,60	
	5,5x19	5,38	
Оцинкованный	4,8x19	3,90	
	5,5x19	4,42	

Самосверлящий винт с шайбой (саморез по металлу для монтажа заборов)*			
Покрытие	Размер, мм	руб./шт.	Изображение
Окрашенный	4,8x19	3,60	
	5,5x19	4,10	
Оцинкованный	4,8x19	2,30	
	5,5x19	3,50	

Саморезы для монтажа забора, сайдинга			
Саморез с прессшайбой сверло окраш.***	4,2x19	4,07	
Саморез с прессшайбой сверло оцинк.	4,2x25	2,41	

Саморезы для монтажа профиля ГКЛ			
Саморез с прессшайбой острый оцинк.	4,2x25	3,56	
Саморез черный по металлу	3,5x25	1,50	

Заклепки			
Покрытие	Размер, мм	руб./шт.	
Окрашенный	3,2x8	3,51	
Ал./ст.	4,8x8	3,10	

Крепеж для стеллажей	
Наименование	руб./шт.
Винт мебельный 5x10	3,71
Гайка М5	2,60

*Самосверлящий винт с шайбой (саморез по металлу для монтажа заборов) СТАНДАРТ 4,8x19 и Самосверлящий винт с шайбой (саморез по металлу для монтажа заборов) 5,5x19 применять на трубе со стенкой толщиной не более 2 мм!
 Самосверлящий винт с шайбой (саморез по металлу для монтажа заборов) 4,8x19 не применять к металлическим трубам любой толщины, только к дереву!
 *Самосверлящий винт 4,8*19: Тайвань - по 700/800 шт., Hardwex - по 250 шт., Daxmer - по 400 шт.
 Саморезы 4,8*29: Daxmer - по 2500 шт., фасуется в пакеты в любом количестве.
 Саморезы 4,8*35: Daxmer, Hardwex - по 250 шт., Тайвань по 250/500 шт.
 Саморезы 4,8*50: Daxmer - 150 шт., Hardwex - 200 шт., Тайвань - 100/400 шт.
 Саморезы 4,8*70: Daxmer - 100/150 шт., Hardwex - 150 шт., Тайвань 100/250 шт.
 Заклёпки 3,2*8: - по 1000 шт.
 Заклёпки 4,8*8: - по 500 шт.
 **Стандартные цвета - RAL 3005, RAL 3003, RAL 6005, RAL 6002, RAL 8017, RAL 5002, RAL 5005, RAL 9003.
 ***Стандартные цвета - RAL 3005,6005, 8017

ПЕРМСКИЙ ЗАВОД ПРОФНАСТИЛА

e-mail: marketing@kvin.ru



г. Пермь, ул. Дзержинского, 43
тел.: +7(342)270-10-15

ЦЕНТРАЛЬНЫЙ ОФИС

ТЦ «Гудвин», ул. Уральская, 63 п.2
тел.: +7(342)270-12-04

МОТОВИЛИХА

ул. Писарева, 25, 2 этаж
тел.: +7(342)209-80-90

ГАЙВА

Комсомольский проспект, 75
тел.: +7(342)209-00-11

ТИХИЙ КОМПРОС

ул. Рязанская, 103
тел.: +7(342)258-23-00

ИНДУСТРИАЛЬНЫЙ Р-Н



WWW.KVIN.RU

Базовые цены действительны от 01.08.2024 г

Проходки кровельные

Проходка кровельная - простое и надежное решение для герметизации круглых труб и вывода на кровлю. Состоит из алюминиевого фланца и гофры из ЭПДМ-резины, а с обратной стороны изменяются канавки для заполнения кровельным герметиком

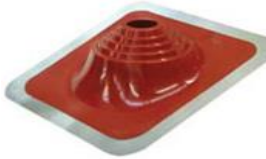
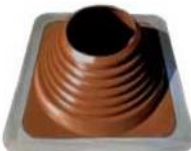
Наименование		Цвета	Диаметр, мм	Размер фланца	Цена, руб./шт.	Изображение
Проходка кровельная угловая	Предназначена для скатных кровель с углом наклона более 25 градусов	Красный/ коричневый/ зелёный	№1 d75-200	420x420	3215	
Проходка кровельная угловая Мастер-флеш (силикон)		Красный/ коричневый/ зелёный/ черный	№110 d75-200	420x420	1705	
Проходка кровельная угловая Мастер-флеш (силикон с металлическим основанием)		Коричневый/ синий/ зелёный/ черный	№17 d75-200	455x455	1725	
Проходка кровельная прямая	Предназначены для плоских и малоуклонных кровель, отлично подходит для монтажа сэндвич-труб, труб вентиляции, электрических кабелей, флагштоков и мачт телевизионных антенн	Красный/ коричневый	№4 d76-178	273x273	1605	
			№7 d152-279	380x380	2545	

ВНИМАНИЕ! Предоставляется услуга по ДОСТАВКЕ.

Не является публичной офертой



г. Пермь, ул. Дзержинского, 43
тел.: +7(342)270-10-15

ТЦ «Гудвин», ул. Уральская, 63 п.2
тел.: +7(342)270-12-04

ЦЕНТРАЛЬНЫЙ ОФИС

МОТОВИЛИКА

ул. Писарева, 25, 2 этаж
тел.: +7(342)209-80-90

Комсомольский проспект, 75
тел.: +7(342)209-00-11

ул. Рязанская, 103
тел.: +7(342)258-23-00

ГАЙВА

ТИХИЙ КОМПРОС

ИНДУСТРИАЛЬНЫЙ Р-Н



Розничный прайс от 10.09.2024 г

Проходные, вентиляционные элементы "Viotto"

Кровельная вентиляция - необходимый элемент современных малоэтажных загородных домов. Она позволяет избежать протечек и накопления влаги в подкровельном пространстве, организовать эффективную вентиляцию внутренних помещений, создать здоровый микроклимат.

Наименование	Цвет	Цена, руб./шт.	Изображение
Черепаша. Вентилятор подкровельного пространства - обеспечивает доступ воздуха в подкровельное пространство, препятствует образованию конденсата и влаги в кровельных конструкциях и между кровельным покрытием и гидроизоляцией. Препятствует образованию плесени и грибка на стропильной системе и внутренней отделке дома.			
Вентилятор подкровельного пространства	для готовой мягкой и фальцевой кровли	2800	
	для металлочерепицы		
	для мягкой кровли при монтаже	2020	
	с универсальным проходным элементом	4370	
Выход вентиляции канализации - служит для выравнивания давления в канализационной системе в момент слива воды из санузлов и ванн. Препятствует проникновению неприятных запахов в жилые помещения.			
Выход вентиляции канализации	для готовой мягкой и фальцевой кровли	3960	
	для металлочерепицы		
	для готовой мягкой и фальцевой кровли при монтаже	6760	
	с универсальным проходным элементом		
Труба вентиляционная - обеспечивает приток свежего воздуха и правильную циркуляцию воздушных потоков в доме. Создает благоприятный микроклимат, обеспечивая правильный воздухообмен.			
Труба вентиляционная d-110 h-550 - для готовой мягкой кровли и фальцевой кровли. Состоит из основания (проходного элемента), и шарнира с трубой.	не утепленная	4350	
Труба вентиляционная d-110 h-550 - для металлочерепицы. Состоит из основания (проходного элемента), и шарнира с трубой.			
Труба вентиляционная d-110 h-550 - для готовой мягкой кровли и фальцевой кровли при монтаже. Состоит из основания (проходного элемента), и шарнира с трубой.			
Труба вентиляционная d-110 h-550 - с универсальным проходным элементом. Состоит из основания (проходного элемента), и шарнира с трубой.		5650	
Труба вентиляционная d-110 h-550 - для готовой мягкой кровли и фальцевой кровли. Состоит из основания (проходного элемента), и шарнира с трубой.		5530	
Труба вентиляционная d-110 h-550 - для металлочерепицы. Состоит из основания (проходного элемента), и шарнира с трубой.			
Труба вентиляционная d-110 h-550 - для готовой мягкой кровли и фальцевой кровли при монтаже. Состоит из основания (проходного элемента), и шарнира с трубой.			
Труба вентиляционная d-110 h-550 - с универсальным проходным элементом. Состоит из основания (проходного элемента), и шарнира с трубой.	утепленная	7465	
Комплектующие			
Кольцо гидрозатвора		1000	

ВНИМАНИЕ! Предоставляется услуга по ДОСТАВКЕ.
Не является публичной офертой



г. Пермь, ул. Дзержинского, 43
 тел.: +7(342)270-10-15

ТЦ «Гудини», ул. Уральская, 63 п.2
 тел.: +7(342)270-12-04

ЦЕНТРАЛЬНЫЙ ОФИС

МОТОВИЛКА

ул. Писарева, 25, 2 этаж
 тел.: +7(342)209-80-90

Комсомольский проспект, 75
 тел.: +7(342)209-00-11

ул. Рязанская, 103
 тел.: +7(342)258-23-00

ГАЙВА

ТИХИЙ КОМПРОС

ИНДУСТРИАЛЬНЫЙ Р-Н



WWW.KVIN.RU

Изделия из металла

Прайс действует от 18.10.2024 г

Наименование	Внешний вид	Цена, руб.
Опора для гамака		9 000
Корзина для дров		2 500
Стеллаж для вин 850x1060 КВИН		7 050
Мангал 500x300x190 (2-ое дно) Нержавеющая сталь		3 000
Подставка для цветов напольная металлическая с деревянными полками, ЛОФТ		5 000
Якорь для лодки		5 800

Наименование	Внешний вид	Цена, руб.
Мангал многофункциональный 660x740 КВИН		22 000
Корзина для дров со съемной ручкой		2 500
Мангал 500x300x190 (2-ое дно)		1 560
Корона с застёжкой (регулируемой по размеру)		200
Набор для камина		1 500

* Возможно изготовление металлических изделий различных цветов по эскизам, размерам и желанию заказчика.
 ВНИМАНИЕ! Предоставляется услуга по ДОСТАВКЕ.
 Не является публичной офертой



г. Пермь, ул. Дзержинского, 43
тел.: +7(342)270-10-15

ТЦ «Гудвин», ул. Уральская, 63 п.2
тел.: +7(342)270-12-04

ЦЕНТРАЛЬНЫЙ ОФИС

МОТОВИЛИХА

ул. Писарева, 25, 2 этаж
тел.: +7(342)209-80-90

Комсомольский проспект, 75
тел.: +7(342)209-00-11

ул. Рязанская, 103
тел.: +7(342)258-23-00

ГАЙВА

ТИХИЙ КОМПРОС

ИНДУСТРИАЛЬНЫЙ Р-Н



Базовые цены, существует система скидок и система наценок
Цены с учётом НДС действуют с 07.03.2024 г

Компания "КВИН" предлагает **МЕТАЛЛИЧЕСКИЕ СТЕЛЛАЖИ** собственного производства из черного металла с дальнейшей обработкой полимерно-порошковым покрытием.

- Ø Имея эстетичный вид офисные стеллажи великолепно вписываются в любой интерьер.
- Ø Каркас и полки стеллажей изготовлены из черного металла.
- Ø Покрытие стеллажей полимерное порошковое (большая полнота красок и текстур)
- Ø Нагрузка на полку до 100 кг.
- Ø Конструкция позволяет легко изменить количество и месторасположение полок, скомпоновать несколько стеллажей в единый блок.
- Ø Стеллажи легко собираются, имеют небольшой вес.
- Ø Реализация продукции как оптом, так и в розницу.
- Ø У нас Вы можете купить металлические стеллажи по низким ценам и получить скидки.

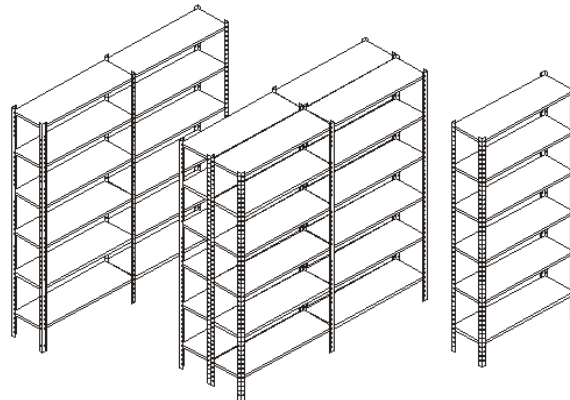

В основном стеллажи продаются поэлементно, ниже приведены элементы металлических стеллажей.

Модель	высота	Размеры, мм		Цена, руб.
		ширина	глубина	
Стойка ST 90	900			165
Стойка ST 160	1600			265
Стойка ST 185	1850			290
Стойка ST 200	2000			310
Стойка ST 220	2200			350
Полка ST 70x30		700	295	530
Полка ST 70x40		700	400	605
Полка ST 70x45		700	440	830
Полка ST 70x60		700	565	1125
Полка ST 100x30		1000	295	650
Полка ST 100x40		1000	400	825
Полка ST 100x45		1000	440	840
Полка ST 100x60		1000	565	1225
Полка ST 119x30		1190	295	820
Полка ST 119x40		1190	400	860
Полка ST 119x45		1190	440	1130
Полка ST 119x60		1190	565	1325
Полка ST угловая 50x30		500	300	610

Комплектующие	руб./шт	Комплектация на одну полку
 Усиливающий уголок	16	8
Заклёпка 4,8x8	3,1	24

ИЛИ

Комплектующие	руб./шт	Комплектация на одну полку
 Усиливающий уголок	16	8
Винт М5х10 полусфера и крест.шлиц DIN 7985	3,27	24
Гайка М5 стандартная DIN 934	2,6	24

Стоимость сборки

300 руб./шт.

*Металлические стеллажи поставляются как в собранном так и в разобранном виде.

ВНИМАНИЕ! Предоставляется услуга по ДОСТАВКЕ.
Не является публичной офертой



г. Пермь, ул. Дзержинского, 43
тел.: +7(342)270-10-15

ТЦ «Гудвин», ул. Уральская, 63 п.2
тел.: +7(342)270-12-04

ЦЕНТРАЛЬНЫЙ ОФИС

МОТОВИЛИХА

ул. Писарева, 25, 2 этаж
тел.: +7(342)209-80-90

Комсомольский проспект, 75
тел.: +7(342)209-00-11

ул. Рязанская, 103
тел.: +7(342)258-23-00

ГАЙВА

ТИХИЙ КОМПРОС

ИНДУСТРИАЛЬНЫЙ Р-Н



"Огород без хлопот"

Базовые цены с учётом НДС действуют с 15.03.2024 г.

Компания "КВИН" предлагает металлические грядки для сада и огорода по привлекательной цене

Ø Использование металлических ограждений для грядок и клумб придаст не только аккуратную форму зеленым насаждениям, сохраняя их в чистоте, но и станет интересным акцентом на вашем участке

Ø В качестве бордюрной ленты предложен лист профнастила ПН НС10

Ø Кольшки, бордюр и верхняя планка данной продукции изготовлены из оцинкованного листа с полимерным покрытием

Ø Стандартные цвета: RAL 1014, 3005, 5005, 6005, 7004 (7024), 8017, 9003

Ø Конструктив позволяет легко скомпоновать грядки нужных размеров благодаря длине и высоте бордюра

Ø Грядки и клумбы легко собираются, элементы имеют небольшой вес

Ø У нас Вы приобретаете элементы металлического ограждения по низким ценам

Элементы грядки	Длина изделия, м	Оцинкованное покрытие	Полимерное покрытие	
			SP (полиэстер)	MPE Texture
Парапет для грядки, цветочных бордюров	2	180,00	240,00	290,00
Бордюр из профнастила высотой 200 мм	0,2		по прайсу*	
Бордюр из профнастила высотой 300 мм	0,3		по прайсу*	
Кольшек бордюра		35,00	40,00	40,00
Заклёпка 4,8x8 ал./ст.			по прайсу*	
Заклёпка 3,2x8 окр.			по прайсу*	

Высота ограждения	Длина ограждения	Кол-во бордюров	Количество заклепок на кольшек	Количество заклепок на стык	Кол-во парапетов
0,2 м	2 м	2 шт.	2-4 шт.	6 шт.	1 шт.
0,3 м					

Ø Стоимость элементов металлической грядки рассчитана в 0.45-ой продукции

* за каждый лист п/н менее 1,5 м (включительно) – 20 руб./лист

Компания "КВИН" предлагает парниковые и тепличные дуги из профильной трубы

Наименование продукции	Длина, мм	Типоразмер	Толщина стенки, мм	Цена руб./шт.
Дуга 900x750 мм 15x15x1,5	2000	Профильная труба 15x15	1,5	345,00
Дуга 3000x2080 мм 20x20x1,5	6000	Профильная труба 20x20	1,5	800,00
Дуга 3000x2080 мм 25x25x1,5	6000	Профильная труба 25x25	1,5	955,00

Наименование услуги	Круглая труба до 52 мм	Цена руб./шт.
Гибка профильной трубы	Профильная труба от 10x10 до 40x40	200,00

Компания "КВИН" предлагает трубу профильную

Наименование продукции	Длина, м	Цена руб./шт.	Цена руб./м	Резка газом	Резка кругом
Профильная труба 20x20x1,5	6	593,00	99	90 р./шт.	240 р./шт.

*Возможно изготовление нестандартной продукции под заказ. На изготовление заказных позиций существует система наценок, подробную информацию о которых можно получить у менеджера при оформлении документов.

ВНИМАНИЕ! Предоставляется услуга по ДОСТАВКЕ.
Не является публичной офертой



г. Пермь, ул. Дзержинского, 43
тел.: +7(342)270-10-15

ТЦ «Гудвин», ул. Уральская, 63 п.2
тел.: +7(342)270-12-04

ЦЕНТРАЛЬНЫЙ ОФИС

МОТОВИЛИХА

ул. Писарева, 25, 2 этаж
тел.: +7(342)209-80-90

Комсомольский проспект, 75
тел.: +7(342)209-00-11

ул. Рязанская, 103
тел.: +7(342)258-23-00

ГАЙБА

ТИХИЙ КОМПРОС

ИНДУСТРИАЛЬНЫЙ Р-Н



БАЗОВЫЕ ЦЕНЫ НА ДЫМОХОДЫ-МОНО

Цены указаны с НДС действуют с 07.03.2024 г

Внешний вид	Наименование	Материал	Диаметр трубы D, мм								Область применения	
			110	115	120	130	150	180	200	250		
	Труба 1 м	нерж.316	1 551	1 617	1 683	1 804	2 068	2 453	2 706	3 355	Труба является основным элементом дымоходной системы. Используется на ее прямых участках для достижения требуемой высоты.	
		нерж.430	836	869	902	968	1 100	1 298	1 419	1 749		
	Труба 0,5 м	нерж.316	825	880	891	957	1 089	1 276	1 430	1 749		
		нерж.430	473	484	506	539	605	715	781	957		
	Отвод 45°	нерж.316	1 084	1 144	1 210	1 254	1 353	1 485	1 678	2 074		Используется для огибания препятствий при установке дымохода.
		нерж.430	748	759	781	825	885	968	1 045	1 210		
	Отвод 87°	нерж.316	1 595	1 639	1 672	1 749	1 881	2 013	2 244	2 541		
		нерж.430	897	913	924	979	1 007	1 144	1 265	1 408		
	Тройник	нерж.316	1 419	1 463	1 518	1 606	1 760	2 211	2 420	2 871	Может использоваться для соединения горизонтального и вертикального участков, либо для обеспечения доступа к дымовому каналу, для контроля и чистки.	
		нерж.430	902	935	968	1 023	1 111	1 287	1 353	1 881		
	Шибер (поворотный)	нерж.316	1 348	1 386	1 414	1 546	1 678	2 008	2 206	2 800	Используется для регулирования тяги, путем частичного перекрытия дымового канала, а также в качестве заслонки на неэксплуатируемом камине с открытой топкой для предотвращения оттока теплого воздуха из помещения через дымоход. Заслонка - дроссельная заглушка.	
		нерж.430	880	935	990	1 045	1 100	1 199	1 287	1 529		
<p>(для Mono-трубы с гофрой)</p>	Зонт для трубы (для Mono-трубы с гофрой)	нерж.430	935	946	957	968	1001	1056	1089	1254	Устанавливается на окончание Mono-трубы с гофрой для защиты от выпадающих осадков.	
	Дефлектор	нерж.430	1320	1452	1584	1716	1980	2376	2772	3564	Устанавливается на окончание дымохода в подветренных местах для предотвращения возникновения противотяги в дымоходе.	
	Переход Mono-Mono с меньшего на больший	d - D		110-115	115-120	120-130	130-150	150-180	180-200	200-250	Используется в моно-системе при необходимости изменения диаметра дымового канала одностенного дымохода.	
		нерж.316	-	1007	1023	1073	1139	1337	1469	1606		
	Переход Mono-Mono с большего на меньший	d - D		110-115	115-120	120-130	130-150	150-180	180-200	200-250	Используется в моно-системе при необходимости изменения диаметра дымового канала одностенного дымохода.	
		нерж.316	-	1108	1126	1181	1253	1471	1616	1767		
	Переход Mono-Mono с большего на меньший	нерж.430	-	787	818	890	960	1 041	1 181	1 331		

По желанию заказчика:

Трубы могут быть изготовлены длиной до 2 метров.

Поверхность дымоходов оцинкованная может быть матовой или кристаллической, нержавеющей сталь - зеркальной.

Наружная часть прохода перекрытия, зонта для трубы может быть покрыты термостойкой порошковой краской (см. прайс "Порошковая окраска").

ВНИМАНИЕ! Предоставляется услуга по ДОСТАВКЕ.
Не является публичной офертой



г. Пермь, ул. Дзержинского, 43 ТЦ «Гудвин», ул. Уральская, 63 п.2
 тел.: +7(342)270-10-15 тел.: +7(342)270-12-04

ЦЕНТРАЛЬНЫЙ ОФИС МОТОВИЛИХА

ул. Писарева, 25, 2 этаж
 тел.: +7(342)209-80-90

Комсомольский проспект, 75
 тел.: +7(342)209-00-11

ул. Рязанская, 103
 тел.: +7(342)258-23-00

ГАЙБА

ТИХИЙ КОМПРОС

ИНДУСТРИАЛЬНЫЙ Р-Н



БАЗОВЫЕ ЦЕНЫ НА ДЫМОХОДЫ-СЭНДВИЧ

Цены указаны с НДС действуют с 07.03.2024 г

Внешний вид	Наименование	Материал	Диаметр трубы d/D, мм							Область применения
			110/180	115/180	120/180	130/200	150/220	180/250	200/260	
	Сэндвич-труба (длина 1 м)	нерж.316/нерж.430	3 564	3 740	3 828	3 927	4 455	5 214	5 511	Труба типа «сэндвич» является базовым элементом сэндвич -системы. Используется на ее прямых участках для достижения требуемой высоты. Состоит из внутренней и внешней трубы, между которыми находится слой теплоизоляции.
		нерж.316/оцинк.	2 607	2 706	2 904	3 531	4 180	4 422	4 686	
		нерж.430/нерж.430	2 442	2 475	2 519	2 816	3 168	3 685	3 850	
	Сэндвич-труба (длина 0,5 м)	нерж.316/нерж.430	2 101	2 145	2 200	2 695	2 838	3 091	3 256	
		нерж.316/оцинк.	2 470	2 525	2 574	2 706	3 091	3 553	3 762	
		нерж.430/нерж.430	1 848	1 980	2 046	2 662	2 772	3 102	3 234	
	Сэндвич-отвод 45°	нерж.316/нерж.430	1 650	1 705	1 760	2 200	2 420	2 585	2 882	Используется для гибания препятствий при установке дымохода.
		нерж.316/оцинк.	1 463	1 496	1 540	2 189	2 266	2 398	2 585	
		нерж.430/нерж.430	2 838	2 904	2 970	3 168	3 531	4 158	4 318	
		нерж.430/оцинк.	2 376	2 442	2 508	2 706	2 970	3 498	3 828	
	Сэндвич-отвод 87°	нерж.316/нерж.430	1 826	1 892	1 958	2 024	2 288	2 486	2 838	Используется для гибания препятствий при установке дымохода.
		нерж.316/оцинк.	1 496	1 562	1 617	1 628	1 760	2 024	2 222	
		нерж.430/нерж.430	3 300	3 366	3 498	3 663	4 026	4 620	4 884	
		нерж.430/оцинк.	2 772	2 882	2 904	3 124	3 465	4 120	4 516	
	Сэндвич-тройник	нерж.316/нерж.430	2 442	2 508	2 574	2 640	2 970	3 300	3 630	Может использоваться для соединения горизонтального и вертикального участков, либо для обеспечения доступа к дымовому каналу, для контроля и чистки.
		нерж.316/оцинк.	2 376	2 442	2 508	2 772	3 036	3 696	4 092	
		нерж.430/нерж.430	4 224	4 356	4 422	4 752	5 280	6 336	6 996	
		нерж.430/оцинк.	3 498	3 564	3 630	4 026	4 422	5 280	5 808	
	Шибер-сэндвич (поворотный)	нерж.316/нерж.430	2 706	2 772	2 838	3 102	3 432	4 092	4 488	Используется для регулирования тяги, путем частичного перекрытия дымового канала, а также в качестве заслонки на неэксплуатируемом камине с открытой топкой для предотвращения оттока теплого воздуха из помещения через дымоход. Заслонка - дроссельная заглушка.
		нерж.316/оцинк.	2 376	2 442	2 508	2 772	3 036	3 696	4 092	
		нерж.430/нерж.430	2 970	3 036	3 102	3 300	3 696	4 224	4 620	
		нерж.430/оцинк.	2 310	2 376	2 574	2 640	2 970	3 894	4 158	
	Оголовок для сэндвича	нерж.430/нерж.430	1 452	1 496	1 518	1 573	1 650	1 782	1 837	Устанавливается на окончание дымохода для защиты от выпадающих осадков.
		нерж.316/нерж.430	1 452	1 496	1 518	1 573	1 650	1 782	1 837	
	Конус	нерж.316/нерж.430	2 178	2 244	2 376	2 442	2 772	3 168	3 432	Устанавливается на окончание дымоходной трубы при использовании в качестве отопительного прибора котла с высокой температурой исходящих газов. Также является переходным элементом для зонта и дефлектора.
		нерж.316/оцинк.	1 716	1 782	1 848	1 980	2 178	2 904	3 036	
		нерж.430/нерж.430	1 232	1 298	1 353	1 364	1 562	1 760	1 892	
		нерж.430/оцинк.	946	979	1 023	1 034	1 166	1 298	1 364	
	Заглушка проходная для сэндвича (наружная)	нерж.430	682	682	682	748	814	946	946	Используется при соединении дымоходных систем различного типа. Монтируется в частях перехода с сэндвич-системы на моно.
		нерж.316/нерж.430	682	682	682	748	814	946	946	
	Адаптер котла сэндвич (Переход Mono-Сэндвич)	нерж.316/нерж.430	2 222	2 288	2 420	2 486	2 816	3 212	3 476	Используется при соединении дымоходных систем различного типа. Монтируется в частях перехода с моно-системы на сэндвич. Также применяется для соединения патрубка котла с дымоходной системой "сэндвич". Диаметр той части адаптера, которая одевается на котел, должен быть больше диаметра патрубка котла.
		нерж.316/оцинк.	1 760	1 826	1 892	2 024	2 222	2 948	3 080	
		нерж.430/нерж.430	1 232	1 298	1 353	1 364	1 562	1 826	1 958	
		нерж.430/оцинк.	946	979	1 023	1 034	1 166	1 298	1 364	

По желанию заказчика:

Сэндвич-трубы могут быть изготовлены длиной не более 1 метра.

Поверхность дымоходов оцинкованная может быть матовой или кристаллической, нержавеющей сталь - зеркальной.

Наружняя часть сэндвич трубы, сэндвич отвода, оголовка для сэндвича, заглушки для сэндвича может быть покрыты термостойкой порошковой краской (см. прайс "Порошковая окраска").

ВНИМАНИЕ! Предоставляется услуга по ДОСТАВКЕ.
 Не является публичной офертой



г. Пермь, ул. Дзержинского, 43
тел.: +7(342)270-10-15

ТЦ «Гудвин», ул. Уральская, 63 п.2
тел.: +7(342)270-12-04

ЦЕНТРАЛЬНЫЙ ОФИС

МОТОВИЛИХА

ул. Писарева, 25, 2 этаж
тел.: +7(342)209-80-90

Комсомольский проспект, 75
тел.: +7(342)209-00-11

ул. Рязанская, 103
тел.: +7(342)258-23-00

ГАЙБА

ТИХИЙ КОМПРОС

ИНДУСТРИАЛЬНЫЙ Р-Н



WWW.KVIN.RU

БАЗОВЫЕ ЦЕНЫ НА КОМПЛЕКТУЮЩИЕ К ДЫМОХОДАМ

Цены указаны с НДС действуют с 07.03.2024 г

Внешний вид	Наименование	Материал	Диаметр трубы D, мм										Область применения	
			110	115	120	130	150	180	200	220	250	260		
	Юбка	нерж.430		286	297	308	341	407	451	495	572	605	Закрывающий элемент для защиты от попадания осадков в зазор между трубой и конусом прохода кровли.	
	Проход кровли с нержавеющей листом	конус - нерж.430 пластина - нерж.430	0°	2 178	2 310	2 442	2 574	2 838	3 102	3 234	3 630	3 894	4 026	Кровельные проходы предназначены для герметизации отверстия в кровле в месте прохода дымохода. Проход состоит из двух частей: конуса и пластины. Для установки на неровной кровле, рекомендуется использование прохода со свинцовой пластиной, которая формируется с учетом рельефа кровли. Для дополнительной защиты стык конуса и пластины проходного элемента следует промазать герметиком.
			5-20°	2 288	2 420	2 552	2 684	2 948	3 212	3 344	3 740	4 004	4 136	
			20-35°	2 398	2 530	2 662	2 794	3 058	3 322	3 454	3 850	4 114	4 246	
			35-45°	2 508	2 640	2 772	2 904	3 168	3 432	3 564	3 960	4 224	4 356	
	Проход перекрытия (пластина)	нерж.430	1 188	1 188	1 188	1 188	1 188	1 188	1 188	1 188	1 188	1 188	Используется для прохода дымохода через междуэтажное перекрытие и стены, защищает материалы перекрытия от нагрева и возгорания при соприкосновении с дымовой трубой. Проход без теплоизоляции.	
	Проход перекрытия (Стакан + пластина)	нерж.430	3 102	3 102	3 102	3 102	3 102	3 102	3 102	3 102	3 102	3 102	Используется для прохода дымохода через междуэтажное перекрытие и стены, защищает материалы перекрытия от нагрева и возгорания при соприкосновении с дымовой трубой. Проход без теплоизоляции.	
	Заглушка ревизии (наружная)	нерж.430	385	407	429	462	484	528	583	660	792	847	Устанавливается в средней части тройника для сбора и очистки сажи и других фрагментов, попадающих в дымовой канал. Заглушка закрепляется на тройнике при помощи трубного хомута.	
	Конденсатоотвод	нерж.430	528	539	561	616	671	748	825	902	990	1 056	Устанавливается в нижней части тройника для сбора конденсата. Конденсатоотвод закрепляется на тройнике при помощи трубного хомута.	
	Хомут трубный (с болтом)	нерж.430	154	165	176	187	198	231	242	264	297	308	Хомутами должны скрепляться места стыков труб и других элементов (отводов, тройников и т.п.), тем самым повышается прочность конструкции и соблюдаются необходимые нормы пожарной безопасности.	
	Крепление стеновое	х/к 1.0	858	880	924	990	1 100	1 232	1 386	1 452	1 716	1 848	Фиксирует трубу при монтаже её вдоль стены или опоры. Крепится у основания трубы, а затем через каждые 2 м. Опорные боковые крепления могут быть отогнуты как вверх, так и вниз.	

По желанию заказчика:

Трубы могут быть изготовлены длиной до 2 метров.

Поверхность дымоходов оцинкованная может быть матовой или кристаллической, нержавеющая сталь - зеркальной.

Наружная часть комплектующих к дымоходам может быть покрыта термостойкой порошковой краской (см. прайс "Порошковая окраска").

ВНИМАНИЕ! Предоставляется услуга по ДОСТАВКЕ.
Не является публичной офертой



г. Пермь, ул. Дзержинского, 43 ТЦ «Гуавин», ул. Уральская, 63 п.2
 тел.: +7(342)270-10-15 тел.: +7(342)270-12-04

ЦЕНТРАЛЬНЫЙ ОФИС

МОТОВИЛИХА

ул. Писарева, 25, 2 этаж
 тел.: +7(342)209-80-90

Комсомольский проспект, 75
 тел.: +7(342)209-00-11

ул. Разанская, 103
 тел.: +7(342)258-23-00

ГАЙВА

ТИХИЙ КОМПРОС

ИНДУСТРИАЛЬНЫЙ Р-Н



Розничный прайс от 24.09.2024г

Паро/гидроизоляция

Цены указаны с учетом НДС

Наименование товара	Класс	Тип	Область применения	Плотность, гр./кв.м	Продольная прочность Н/5см	Поперечная прочность Н/5см	Водоупорность, мм вод.стоба	Устойчивость к УФ	Размеры, м	Площадь рулона, кв.м	Цена, руб	
											рул	м2
Нанозол В	Стандарт	Пароизоляция	Защищает утеплитель и другие элементы строительных конструкций от насыщения парами воды изнутри помещения в зданиях всех типов.	60	109	86	-	-	1,6	70	1 885	27
Оптим Д (с клеевой полосой)	Стандарт	Паро/гидроизоляция высокой прочности	Защищает конструкции здания от проникновения водяных паров, конденсата и влаги, в неутепленных кровлях - от влияния внутренней влаги и конденсата	85	465	429	1000	2 мес	1,6	70	2 565	31
Нанозол D	Стандарт			98	1060	880			1,5	70	3 130	45
СпаниЗол ECO D	Эконом			48-50	880	640	1000	3-4 мес		70	1 640	20
Нанозол С	Стандарт			70	169	91			1,6	70	2 805	40

Ветрозащитная плёнка

Наименование товара	Класс	Тип	Область применения	Плотность, гр./кв.м	Продольная прочность Н/5см	Поперечная прочность Н/5см	Водоупорность, мм вод.стоба	Устойчивость к УФ	Размеры, м	Площадь рулона, кв.м	Цена, руб.	
											рул	м2
Нанозол А	Стандарт	Влаго/ветрозащита	Защищает утеплитель и внутренние элементы вентилируемого фасада от ветра, влаги. Обеспечивает выведение водяных паров.	75	160	110			1,6	70	2 500	36

Шумоизоляция

Наименование товара	Тип	Область применения	Толщина, мм	Длина, м	Цена
					руб./рулон
Шумоизолирующая лента под фальц 150x5мм	Шумоизоляция	Снижение уровня шума на металлических фальцевых кровлях. Укладывается на кровельную деревянную обрешетку под фальцевые картины	5	48	3 165

Уплотнитель универсальный

Уплотнитель универсальный применяется при монтаже металлочерепицы и профнастила, в качестве высоко воздухопроницаемого влагонепроницаемого фильтра и предотвращает попадание снега, воды, листьев, пыли, птиц и грызунов в подкровельное пространство

Профиль	шт. в упаковке	Толщина, мм	Длина, м	Цена
				руб./шт.
"Монтеррей" (конька/обратный)	200/250	20	1,1	105
Н/С 20 (конька/обратный)	300/500	20	1,1	105
НС 21 (конька/обратный)	400	20	1	105
НС 35 (конька/обратный)	250	20	1	105
С 44 (конька/обратный) ГОСТ	130/200	20	1	105
Н 60 (конька/обратный)	100/150	30	0,85	105
Н 75 (конька/обратный)	90/150	30	0,75	105
Уплотнитель универс.ОПЛУ клеевым слоем ПРЕМИУМ	275	20x40	2	251
Уплотнитель универс.ОПЛУ клеевым слоем ПРЕМИУМ	176	30x40	2	310
Уплотнитель универс.ЗПЛУ клеевым слоем СТАНДАРТ	275	20x40	2	185
Уплотнитель универс.ЗПЛУ клеевым слоем СТАНДАРТ	176	30x40	2	240

**Позиции, которые не являются складскими, продаются только кратно упаковке!

Аэроэлемент Venle представляет собой рулонный материал, состоящий из двух алюминиевых полос скрепленных между собой нетканым геотекстильным, термоскрепленным полотном из полипропилена. На края алюминиевых полос наклеены полосы самоклеящегося материала «Герлен» (бутил-каучуковая лента) с защитной пленкой. Полосы из алюминиевой фольги окрашены с 2х сторон двойным слоем, что обеспечивает более долгий и надежный срок службы. В изготовлении ленты применяется филаментная полиэфирная нить, состоящая из непрерывных волокон.

Лента коньковая вентиляционная ПРЕМИУМ 0,24x5м	RAL8017 коричневый	1 600	
Лента карнизная вентиляционная СТАНДАРТ 0,10x5м	RAL8017 шоколад	450	
	RAL9005 черный		

Пленки и диффузионные мембраны Döcke

Артикул	Наименование	Ед. изм.	Характеристики	Описание	Фото	Цена
Мембраны и пленки Döcke						
ZMAS-1099	AS 90 Döcke Мембрана диффузионная фасадная	рул	Плотность = 90г/м2 Длина рулона = 43,5м Ширина рулона= 1,6м Площадь рулона= 70м2	Фасадная гидроизоляция, ветрозащита. Область применения: каркасные стены и стены с наружным утеплением, вентилируемые фасады.		4 506
ZMAN-1099	AT 115 Döcke Мембрана супердиффузионная трехслойная, универсальная	рул	Плотность = 115г/м2 Длина рулона = 46,6м Ширина рулона= 1,5м Площадь рулона= 70м2	Универсальная гидроизоляция, ветрозащита. Область применения: утепленные скатные кровли, каркасные и стены с наружным утеплением.		6 945
ZMAX-1099	AT 130 EL Döcke Мембрана супердиффузионная 3х-слойн. универсальная с клеевой полосой	рул	Плотность = 130г/м2 Ширина рулона= 1500мм Площадь рулона= 70м2*	Универсальная гидроизоляция, ветрозащита. Область применения: утепленные скатные кровли, каркасные и стены с наружным утеплением, вентилируемые фасады, чердачные перекрытия.		8 002
ZMAN-1099	AT 150 EL Döcke Мембрана супердиффузионная 3х-слойн. универсальной с клеевой полосой	рул	Плотность = 150г/м2 Ширина рулона= 1500мм Площадь рулона= 70м2*	Универсальная гидроизоляция, ветрозащита. Область применения: утепленные скатные кровли, каркасные и стены с наружным утеплением, вентилируемые фасады, чердачные перекрытия.		8 721
ZMAT-1099	AT 90 Döcke Мембрана супердиф. 3х-слойн. фасадная	рул	Плотность = 90г/м2 Ширина рулона= 1600мм Площадь руона= 70м2	Фасадная гидроизоляция, ветрозащита. Область применения: каркасные стены и стены с наружным утеплением, вентилируемые фасады.		5 996
ZMBT-1099	B 70 Döcke Плёнка пароизоляционная	рул	Плотность = 70г/м2 Ширина рулона= 1600мм Площадь руона= 70м2	Пароизоляция. Область применения: скатные кровли, каркасные стены, перекрытия.		2 468
ZMBJ-1099	BD 80 Döcke Плёнка гидро/пароизоляционная, повышенной прочности	рул	Плотность = 80г/м2 Ширина рулона= 1500мм Площадь руона= 70м2	Гидро-пароизоляция. Область применения: скатные кровли, плоские кровли, перекрытия.		2 992
ZMBM-1099	BD 100 Döcke Плёнка гидро/пароизоляционная, повышенной прочности	рул	Плотность = 100г/м2 Ширина рулона= 1500мм Площадь руона= 70м2	Гидро-пароизоляция. Область применения: утепленные скатные кровли, утепленные цокольные и чердачные перекрытия, системы "теплый пол", отражающий экран.		3 565
ZMBH-1099	BR 90 Döcke Плёнка пароизоляционная, с теплоотражающим слоем	рул	Плотность = 90г/м2 Ширина рулона= 1600мм Площадь руона= 70м2*	Пароизоляция. Область применения: утепленные скатные кровли, утепленные цокольные и чердачные перекрытия, системы "теплый пол", отражающий экран.		4 400
ZMAA-1099	Dacha A Мембрана ветрозащитная фасадная	рул	Плотность = 50г/м2 Ширина рулона= 1600мм Площадь рулона= 70м2	Фасадная ветрозащита. Область применения: каркасные стены и стены с наружным утеплением, вентилируемые фасады.		1 999
ZMAB-1099	Dacha B Плёнка пароизоляционная	рул	Плотность = 30г/м2 Ширина рулона= 1600мм Площадь рулона= 70м2	Пароизоляция. Область применения: скатные кровли, каркасные стены, перекрытия		1 417
DSC13006	Dacha C Плёнка пароизоляционная, улучшенная	рул	Плотность = 55г/м2 Ширина рулона= 1600мм Площадь рулона= 70м2	Пароизоляция. Область применения: скатные кровли, каркасные стены, перекрытия		2 111
ZMAJ-1099	Dacha D Плёнка гидро/пароизоляционная усиленная	рул	Плотность = 55г/м2 Ширина рулона= 1500мм Площадь рулона= 70м2	Гидро-пароизоляция. Область применения: скатные кровли, плоские кровли, перекрытия		2 285

ВНИМАНИЕ! Предоставляется услуга по ДОСТАВКЕ.
Не является публичной офертой



г. Пермь, ул. Дзержинского, 43
тел.: +7(342)270-10-15

ТЦ «Гудвин», ул. Уральская, 63 п.2
тел.: +7(342)270-12-04

ЦЕНТРАЛЬНЫЙ ОФИС

МОТОВИЛИКА

ул. Писарева, 25, 2 этаж
тел.: +7(342)209-80-90

Комсомольский проспект, 75
тел.: +7(342)209-00-11

ул. Рязанская, 103
тел.: +7(342)258-12-00

ГАЙВА

ТИХИЙ КОМПРОС

ИНДУСТРИАЛЬНЫЙ Р-Н



WWW.KVIN.RU

















Виниловый сайдинг Döcke
Розничный прайс от 15.08.2024

Виниловый сайдинг Döcke PREMIUM, STANDARD

Наименование	Кол-во в упаковке	Цвет	Ед. изм.	ЦЕНА
Döcke STANDARD Сайдинг				
Сайдинг Елочка D5C Длина 3000 мм, Толщина 1 мм Рабочая ширина 254 мм, Рабочая площадь панели 0,76 кв. м.	20		шт.	319
			кв.м.	414
Сайдинг Корабельный брус D4,5DL Длина 3000 мм, Толщина 1 мм Рабочая ширина 232 мм, Рабочая площадь панели 0,7 кв.м	20		шт.	277
			кв.м.	395
Döcke STANDARD Софиты				
Софит (Пломбир) сплошной, перфорированный, с центральной перфорацией Длина 3000 мм, Рабочая ширина 305 мм Рабочая площадь панели 0,92 кв. м.	16		шт.	589
			шт.	652
Софит (Шоколад) сплошной, перфорированный, с центральной перфорацией Длина 3000 мм, Рабочая ширина 305 мм Рабочая площадь панели 0,92 кв. м.	16		шт.	652
Софит (Графит, Каштан) ТОЛЬКО! с центральной перфорацией Длина 3000 мм, Рабочая ширина 305 мм Рабочая площадь панели 0,92 кв. м.	16		шт.	652
Döcke PREMIUM Сайдинг				
Сайдинг Корабельный брус D4.5D Длина 3600 мм, Толщина 1,1 мм Рабочая ширина 232 мм, Рабочая площадь панели 0,84 м2	20		шт.	400
			кв.м.	477
Сайдинг Корабельный брус D4.5D Цвет: Графит, Слива	20		шт.	523
			кв.м.	623
Сайдинг Брус D6S Длина 3600 мм, Толщина 1,1 мм Рабочая ширина 300 мм, Рабочая площадь панели 1,08 м2	16		шт.	716
			кв.м.	663

Сайдинг Брус D6S Цвет: Графит	17		шт.	754
			кв.м.	698
Сайдинг Блок-Хаус D4,7Т Длина 3600 мм, Толщина 1,1 мм Рабочая ширина 243 мм, Рабочая площадь панели 0,87 м2	20		шт.	417
		     	кв.м.	479
НОВИНКА !!!! Вертикальный сайдинг S7 Длина 3000 мм, Толщина 1,1 мм Рабочая ширина 134 мм, Рабочая площадь панели 0,54 м2	16	 	шт.	315
			кв.м.	583
	16		шт.	367
			кв.м.	680
Döcke PREMIUM Софиты				
Софит сплошной, перфорированный, с центральной перфорацией Длина 3000 мм, Рабочая ширина 305мм, Рабочая площадь панели 0,92 м2	16	  	шт.	685
Софит сплошной, перфорированный, с центральной перфорацией Длина 3000 мм, Рабочая ширина 305мм, Рабочая площадь панели 0,92 м2	16	  	шт.	806
Döcke PREMIUM Универсальные аксессуары				
 J-профиль Применяется для закрытия торцов панелей сайдинга и софитов, а также (в ряде случаев) для декоративного оформления Длина 3000 мм	30		шт.	324
	30	      	шт.	361
	30		шт.	423
	30	 	шт.	439
 J-фаска Длина 3000 мм Полная ширина 200 мм/ рабочая ширина 180мм	20		шт.	1089
	20		шт.	1459
	20	 	шт.	1516
Молдинг Длина 3000 мм 	50		шт.	802
	50		шт.	929
Стартовый профиль (Пломбир) Длина 3000 мм 	50		шт.	280

H-профиль Длина 3000 мм 	45								шт.	890
	45								шт.	893
	45								шт.	1166
Внешний угол 75 мм Длина 3000 мм 	12								шт.	1093
	12								шт.	1093
	12								шт.	1330
Внутренний угол Длина 3000 мм 	22								шт.	839
	22								шт.	842
	22								шт.	1146
Околооконный профиль (Пломбир) Длина 3000 мм, общая ширина 200мм/ рабочая ширина 177мм	12								шт.	1208
Околооконный профиль (Шоколад, Графит) Длина 3000 мм, общая ширина 200мм/ рабочая ширина 177мм	12								шт.	1439
Универсальный околооконный профиль 89/254 (Пломбир) Длина 3000 мм	12								шт.	719
Универсальный околооконный профиль 89/254 (Шоколад) Длина 3000 мм	12								шт.	1230
Откос 254 мм (Пломбир) Длина 3000 мм	12								шт.	1191
Откос 254 мм (Шоколад) Длина 3000 мм	12								шт.	1359
Наличник 89 мм (Пломбир) Длина 3000 мм	22								шт.	776
Наличник 89 мм (Шоколад) Длина 3000 мм	22								шт.	1071
Наличник 75 мм (Пломбир) Длина 3000 мм	30								шт.	921

Наличник 75 мм (Шоколад) Длина 3000 мм	30								шт.	1149
Финишный профиль (Пломбир) Длина 3000 мм	60								шт.	360
Финишный профиль (Голубика, Халева, Фисташки, Сливки, Крем-брюле, Лимон, Персик, Банан, Киви, Слива, Карамель, Капучино, Манго) Длина 3000 мм	60								шт.	402
Финишный профиль (Каштан) Длина 3000 мм	60								шт.	432
Финишный профиль (Шоколад, Графит) Длина 3000 мм	60								шт.	449
Отлив (Пломбир) Длина 3000 мм/ Рабочая ширина 100 мм	40								шт.	645
Отлив (Шоколад) Длина 3000 мм/ Рабочая ширина 100 мм	40								шт.	716
Гибкий J-профиль (Пломбир) Длина 3600 мм	5								шт.	4228
Гибкий J-профиль (Шоколад) Длина 3600 мм	5								шт.	4392

ВНИМАНИЕ! Предоставляется услуга по ДОСТАВКЕ.

Не является публичной офертой



г. Пермь, ул. Дзержинского, 43
тел.: +7(342)270-10-15

ТЦ «Гармин», ул. Уральская, 63 в.2
тел.: +7(342)270-12-04

ЦЕНТРАЛЬНЫЙ ОФИС
ул. Писарева, 25, 2 этаж
тел.: +7(342)209-80-90

МОТОБИЛИКА
Космополитский проспект, 75
тел.: +7(342)209-00-11

ул. Революции, 103
тел.: +7(342)258-23-00

ГАИВА

ТЯЖИЙ КОМПРОС

ИНДУСТРИАЛЬНЫЙ РИ



Виниловый сайдинг Doske
Розничный прайс от 15.08.2024

Виниловый сайдинг Doske LUX, BERGART

Наименование	Кол-во в упаковке	Цвет									Ед. изм.	Цена
		Кадр	Орех	Канадская береза	Зрельный каштан	Микаль	Рабина	Амурский	Сибирский	Камчатский		
Doske LUX Сайдинг												
БЛОК ХАУС МОНРЕАЛЬ / ЛИСТВЕННИЦА D4,7T Длина 3000 мм, Толщина 1,2 мм, Рабочая ширина 343 мм Рабочая площадь панели 0,87 кв. м	20										шт.	689
											кв. м	792
Брус МОНРЕАЛЬ D5S Длина 3000 мм, Толщина 1,2 мм, Рабочая ширина 300 мм Рабочая площадь панели 1,00 кв. м	16										шт.	855
											кв. м	792
Корабельный брус Вакувер D5D Длина 3000 мм, Толщина 1,2 мм, Рабочая ширина 253 мм Рабочая площадь панели 0,76 кв. м	20										шт.	602
											кв. м	792
Елочка Вакувер D5C Длина 3000 мм, Толщина 1,2 мм, Рабочая ширина 254 мм Рабочая площадь панели 0,81 кв. м	20										шт.	720
											кв. м	792
Doske LUX Софиты												
Софит с центральной перфорацией Длина 3000 мм, Рабочая ширина 205 мм Полная площадь панели 0,6 кв. м	16										шт.	1071
Doske LUX Аксессуары												
Н-профиль Длина 3000 мм	45										шт.	1342
J-профиль Длина 3000 мм	66										шт.	477
Внешний угол Длина 3000 мм	12										шт.	1462
Внутренний угол Длина 3000 мм	22										шт.	1319
Наличник 75мм Длина 3000мм	30										шт.	1310
Околоконный профиль Длина 3000мм	12										шт.	1644
Универсальный околоконный профиль 89/254 мм Длина 3000 мм	12										шт.	1785
Финишный профиль Длина 3000 мм	60										шт.	488
Doske LUX Сайдинг BERGART												
Сайдинг BERGART Длина рабочая 1809 мм, Толщина 1,2 мм, Рабочая ширина 283 мм, Рабочая площадь панели 0,52 кв. м	14										шт.	576
											кв. м	1108
Сайдинг ROCKY Длина рабочая 1787 мм, Толщина 1,2 мм, Рабочая ширина 283 мм, Рабочая площадь панели 0,5 кв. м	12										шт.	565
											кв. м	1108

Döcke LUX Аксессуары BERGART, ROCKY												
Угол ROCKY Длина раб. 400мм, Ширина 140мм Компонуется стартовыми углами STEIN, STERN, SLATE	9										шт.	339
Угол BERGART Длина раб. 420мм, Ширина 120мм Компонуется стартовыми углами STEIN, STERN, SLATE	9										шт.	339
Внешний угол 30 мм BERGART Длина 3000 мм Отделка внешним углом здания.	8										шт.	731
	8										шт.	1223
Наличник 89мм / 30мм BERGART Длина 3000 мм Отделка оконных и дверных проёмов. Применяется с сайдингом Döcke LUX BERGART	14										шт.	576
	14										шт.	1214
НОВИНКА !!! Наличник 89мм / 30мм BERGART Длина 3000 мм Отделка оконных и дверных проёмов. Применяется с сайдингом Döcke LUX BERGART	16										шт.	478
	16										шт.	1008
Универсальный окошкоконый профиль 89/254 (Плошбир) Длина 3000 мм	12										шт.	719
Универсальный окошкоконый профиль 89/254 (Графит, Шоколад) Длина 3000 мм	12										шт.	1230
J-профиль 30 мм (Агатский, Карамельный, Каштановый, Слоновая кость) Длина 3000 мм	36										шт.	566
J-профиль 30 мм (Табачный) Длина 3000 мм	36										шт.	640
J-профиль 30 мм (Графит, Шоколадный) Длина 3000 мм	36										шт.	705
Стартовый профиль BERGART / ROCKY (Носочка) Длина 3000 мм	60										шт.	576

ВНИМАНИЕ! Предоставляется услуга по ДОСТАВКЕ.

Не является публичной офертой

**ПЕРМСКИЙ ЗАВОД ПРОФНАСТИЛА**

e-mail: marketing@kvin.ru

г. Пермь, ул. Дзержинского, 43 ТЦ «Будинг», ул. Уральская, 63 п.2
 тел.: +7(342)270-10-15 тел.: +7(342)270-12-04

СТАЦИОНАРНЫЙ ОФИС КОМПАНИОНСКИЙ ПРОФИЛЬ/Т5
 ул. Писарева, 25-2 этаж тел.: +7(342)209-80-90 тел.: +7(342)209-00-11

ГАЙВА ТИХИЙ КОМПРОС ИНДУСТРИАЛЬНЫЙ Р-Н



WWW.KVIN.RU

Базовый прайс от 11.11.2024
 Цены указаны с учетом НДС

Услуга по погрузке в крытую машину		Услуги		
Профнастил, профиль декоративный, гладкий лист, фальцевая кровля	10 руб/п.м., но не менее 300 руб./услуга	Резка "болгаркой" (поперечный рез)	50 руб	
		Резка "болгаркой" производится на металлочерепице и профнастиле С8, С10, НС10, Н20, С20, С21, НС35, С44, Н60, Н75.		
		Данный вид резки не рекомендуется из-за повреждения оцинкованного и полимерного покрытия.		
		Намотка рулона-отмотки на втулку (металл)+ ВТУЛКА (металл) ⁸	50 + 3750 руб/шт	
		Намотка рулона-отмотки на втулку (картон)+ ВТУЛКА (картон) ⁸	50 + 2000 руб/шт	
Доборные элементы на сумму более 10 тыс.руб.	5% от суммы заказа	Намотка штрипса на втулку (металл)+ ВТУЛКА для штрипса (металл) ¹²	50 + 1900 руб/шт	
Рулонная продукция (рулон, рулон - отмотка, штрипс)	500 руб./услуга	Услуга Совмещение заказов	1000 руб.	
Металлический сайдинг	2 руб/пог.м	Резка гладкого листа "гильотиной" (поперечный рез)	300 руб.	
Упаковка		Компьютерный расчет кровли ¹	500 руб	
Пленка воздушно-пузырьковая ⁷ 0,75x1500			100 руб/п.м	
Упаковка заказных позиций профнастила и металлочерепицы ⁶			цена за пог.м	
Упаковка профнастила/ Упаковка профнастила на поддон С8 ; НС10 ; Н/С20 ; С21 ; НС35 (стандартная, в пленку) (поддон выставлять отдельно)		стандартная	125	
		в пленку	160	
		усиленная	160	
		усиленная в пленку	200	
Упаковка профнастила/ Упаковка профнастила на поддон НС35 (усиленная, усиленная в пленку) ; С44 ; Н60 ; Н75 (поддон выставлять отдельно)		стандартная	58	
		в пленку	81	
		усиленная	81	
		усиленная в пленку	110	
Упаковка профиля декоративного/ Упаковка на металлочерепицу на поддон Монтеррей, СуперМонтеррей (поддон выставлять отдельно)		в пленку	160	
		усиленная в пленку	200	
		Упаковка заказных позиций гладкого листа ⁶		цена за шт.
		Упаковка гладкого листа до 0,5тн (до 2м)	на поддон (поддон отдельно)	250
Упаковка гладкого листа до 1тн (до 3м-4,5м)		стандартная	173	
		в пленку	255	
		на поддон (поддон отдельно)	300	
Упаковка гладкого листа до 2,5тн (до 3м-4,5)		стандартная	215	
		в пленку	305	
		на поддон (поддон отдельно)	400	
Упаковка гладкого листа до 2,5тн (6м)		на поддон (поддон отдельно)	600	
		Упаковка складских позиций ⁴		
Упаковка листов профнастила складского (непосредственно на складе)			380	
Упаковка гладкого листа складского (непосредственно на складе)				
Упаковка гладкого листа складского на поддон (непосредственно на складе) (поддон выписывается отдельно) ⁵			505 руб/упак.	
Упаковка гладких листов в рулон (стяжка металлической лентой) (складских либо заказных позиций)				
Упаковка гладких листов до 3м в рулон			130	
Упаковка гладких листов свыше 3м в рулон ²			200	
Упаковка рулона-отмотки на поддон / на поддон клиента		на поддон (поддон отдельно)	395	
Поддоны для гладкого листа		Руб/шт	Примечание	
Поддон для г/л 2 м (до 0,5 тн)		975	Длина поддона определяется по максимальному размеру листа.	
Поддон для г/л 2 м (до 1 тн)		1140		
Поддон для г/л 2,5 м (до 1 тн)		1265		
Поддон для г/л 3 м (до 1 тн)		1400		
Поддон для г/л 3,5 м (до 1 тн)		2160		
Поддон для г/л 4,0 м (до 1 тн)		2410		
Поддон для г/л 4,5 м (до 1 тн)		2670		
Поддон для г/л 2 м (от 1,0 до 2,5 тн)		1840		
Поддон для г/л 2,5 м (от 1,0 до 2,5 тн)		2090		
Поддон для г/л 3 м (от 1,0 до 2,5 тн)		2350		
Поддон для г/л 3,5 м (от 1,0 до 2,5 тн)		3170		
Поддон для г/л 4,0 м (от 1,0 до 2,5 тн)		3680		
Поддон для г/л 4,5 м (от 1,0 до 2,5 тн)		4180		
Поддон для г/л 6 м (до 2,5 тн)		5500		
Поддоны для профилированного листа/металлочерепицы				
Поддон для профнастила С8/ С10/ НС10/ Н20/ С20/ С21		358		Длина поддона определяется по максимальному размеру листа профнастила или металлочерепицы в пачке.
Поддон для профнастила НС35/ С44/ Н60/ Н75				
Поддон для П/д Классик				
Упаковка для металлического сайдинга "Корабельная доска" (длина поддона/ящика определяется по макс размеру сайдинга)				
Поддон для мет.сайдинга Кораб.доска/лин.панелей 0,164 и 0,206/софитов (шир.280 мм) до 40 панелей	200 руб/пог.м	Макс. Кол-во малых паллет на поддоне - 4 паллеты (1 ряд по 4 паллеты - 40 штук),возможное количество панелей до 40 штук		
Поддон для металосайдинга Корабельная доска (шир.560 мм) до 120 панелей	285 руб/пог.м	Макс. Кол-во малых паллет на поддоне - 10 паллет (2 ряда по 6 паллет - 120 штук),возможное количество панелей от 40 до 120 штук		
Поддон для металосайдинга Корабельная доска (шир.840 мм) до 210 панелей	380 руб/пог.м	Макс. Кол-во малых паллет на поддоне - 15 паллет (3 ряда по 7 паллет - 210 штук),возможное количество панелей от 120 до 210 штук		
Ящик для мет.сайдинга Кораб.доска/лин.панелей 0,164 и 0,206/софитов (шир.380 мм) до 40 панелей	520 руб/пог.м	Макс. Кол-во малых паллет на поддоне - 4 паллеты (1 ряд по 4 паллеты - 40 штук),возможное количество панелей до 40 штук		
Ящик для металосайдинга Корабельная доска (шир.660 мм) до 120 панелей	700 руб/пог.м	Макс. Кол-во малых паллет на поддоне - 10 паллет (2 ряда по 6 паллет - 120 штук),возможное количество панелей от 40 до 120 штук		
Ящик для металосайдинга Корабельная доска (шир.940 мм) до 210 панелей	945 руб/пог.м	Макс. Кол-во малых паллет на поддоне - 15 паллет (3 ряда по 7 паллет - 210 штук),возможное количество панелей от 120 до 210 штук		
Упаковка сайдинга Корабельная доска в ящик/на поддон ¹⁰	125 руб/пог.м	в ящик/на поддон (ящик/поддон отдельно)		
Упаковка для металлического сайдинга "Блок-хаус" (длина поддона/ящика определяется по макс.размеру сайдинга)				
Поддон для металосайдинга Блок-хаус (шир.400 мм) до 40 панелей	260 руб/пог.м	Макс. Кол-во панелей - 40 штук (1 стопа по 40 штук)		
Поддон для металосайдинга Блок-хаус (шир.780 мм) до 80 панелей	395 руб/пог.м	Макс. Кол-во панелей - 80 штук (2 стопы по 40 штук)		
Ящик для металосайдинга Блок-хаус (шир.500 мм) до 50 панелей	650 руб/пог.м	Макс. кол-во панелей - 50 штук (1 стопа по 50 штук)		
Ящик для металосайдинга Блок-хаус (шир.880 мм) до 80 панелей	800 руб/пог.м	Макс. кол-во панелей - 80 штук (2 стопы по 40 штук)		
Упаковка сайдинга Блок-хаус в ящик/на поддон ¹⁰	125 руб/пог.м	в ящик/на поддон (ящик/поддон отдельно)		

Упаковка для ЛИНЕАРНЫХ ПАНЕЛЕЙ и СОФИТА МЕТАЛЛИЧЕСКОГО (длина поддона/ящика определяется по макс.размеру панелей)		
Поддон для мет.сайдинга Кораб.доска/лин.панелей 0.164 и 0.206/софитов (шир.280 мм) до 40 панелей	200 руб/пог.м	Макс. Кол-во малых паллет на поддоне - 4 паллеты (1 ряд по 4 паллеты - 40 штук)
Поддон для линейных панелей 0.164 (шир.400 мм) до 80 панелей	265 руб/пог.м	Макс. Кол-во малых паллет на поддоне - 8 паллет (2 ряда по 4 паллеты - 80 штук)
Поддон для линейных панелей 0.164 (шир.570 мм) до 210 панелей	320 руб/пог.м	Макс. Кол-во малых паллет на поддоне - 21 паллета (3 ряда по 7 паллет - 210 штук)
Поддон для линейных панелей/софитов 0.206 (шир.470 мм) до 100 панелей	270 руб/пог.м	Макс. кол-во малых паллет на поддоне - 10 паллета (2 ряда по 5 паллет - 100 штук)
Поддон для линейных панелей/софитов 0.206 (шир.690 мм) до 210 панелей	355 руб/пог.м	Макс. Кол-во малых паллет на поддоне - 21 паллета (3 ряда по 7 паллет - 210 штук)
Поддон для линейных панелей 0.269 (шир.330 мм) до 40 панелей	200 руб/пог.м	Макс. Кол-во малых паллет на поддоне - 4 паллеты (1 ряд по 4 паллеты - 40 штук)
Поддон для линейных панелей 0.269 (шир.590 мм) до 100 панелей	290 руб/пог.м	Макс. кол-во малых паллет на поддоне - 10 паллета (2 ряда по 5 паллет - 100 штук)
Поддон для линейных панелей 0.269 (шир.880 мм) до 210 панелей	500 руб/пог.м	Макс. Кол-во малых паллет на поддоне - 21 паллета (3 ряда по 7 паллет - 210 штук)
Ящик для мет.сайдинга Кораб.доска/лин.панелей 0.164 и 0.206/софитов (шир.380 мм) до 40 панелей	520 руб/пог.м	Макс. Кол-во малых паллет на поддоне - 4 паллеты (1 ряд по 4 паллеты - 40 штук)
Ящик для линейных панелей 0.164 (шир.500 мм) до 80 панелей	630 руб/пог.м	Макс. Кол-во малых паллет на поддоне - 8 паллет (2 ряда по 4 паллеты - 80 штук)
Ящик для линейных панелей 0.164 (шир.670 мм) до 210 панелей	850 руб/пог.м	Макс. Кол-во малых паллет на поддоне - 21 паллета (3 ряда по 7 паллет - 210 штук)
Ящик для линейных панелей/софитов 0.206 (шир.570 мм) до 100 панелей	735 руб/пог.м	Макс. кол-во малых паллет на поддоне - 10 паллета (2 ряда по 5 паллет - 100 штук)
Ящик для линейных панелей/софитов 0.206 (шир.790 мм) до 210 панелей	950 руб/пог.м	Макс. Кол-во малых паллет на поддоне - 21 паллета (3 ряда по 7 паллет - 210 штук)
Ящик для линейных панелей 0.269 (шир.690 мм) до 100 панелей	800 руб/пог.м	Макс. кол-во малых паллет на поддоне - 10 паллета (2 ряда по 5 паллет - 100 штук)
Ящик для линейных панелей 0.269 (шир.980 мм) до 210 панелей	1020 руб/пог.м	Макс. Кол-во малых паллет на поддоне - 21 паллета (3 ряда по 7 паллет - 210 штук)

Упаковка для ФАЛЬЦЕВЫХ ПАНЕЛЕЙ (длина поддона/ящика/хомута определяется по макс.размеру панелей)		
Упаковка-хомут для фальцевых панелей (20-60 панелей, 0,8м-9 м) ⁸	980 руб/пог.м	От 20 до 60 панелей, длина панелей от 0,8м до 9 м, используется для перемещения по Перми
Поддон для фальцевой панели 570 (до 20 панелей, до 6 м) ⁹		До 20 панелей, длина панелей до 6 м, используется для перемещения по Перми
Ящик для фальцевой панели 0,67м-1м (20-60 панелей, до 6 м)		От 20 до 60 панелей; длина панелей до 9 м по Перми и Пермскому краю, длина панелей до 6 м в другие регионы.
Упаковка фальцевых панелей в хомут/в ящик/на поддон ¹⁰	125 руб/шт	используется в качестве усиленной упаковки в хомут/в ящик/на поддон (хомут/ящик/поддон отдельно)

Поддоны для рулонной стали		
Поддон для цельных рулонов (до 8 тн)	1150	Габариты поддона: 1,27 м. х 0,96 м.
Поддон для цельных рулонов (до 5 тн)	690	Габариты поддона: 1,25 м. х 1,13 м.
Поддон для штрипса или рулонных отмоток (до 1,5 тн)	690	Габариты поддона: 1,3 м. х 0,9 м.
Поддон для рулонных отмоток (от 1 до 2,5 тн)	850	Габариты поддона: 1,25 м. х 1,1 м.
Поддон для штрипса (до 6 тн)	1035	Габариты поддона: 1,25 м. х 1,0 м.

Упаковка для доборных элементов/водосточной системы		
Европоддон для доборных элементов	600	Габариты поддона: 1,25 м. х 0,8 м.
Поддон для доборных элементов (1000x2150)	1145	Габариты поддона: 1,0 м. х 2,15 м.
Ящик для упаковки водосточной системы 1150x2000	3170	Габариты поддона: 1,15 м. х 2,1 м.

- ¹ При заказе счет на услугу компьютерного расчета аннулируется, данная сумма зачитывается при оплате счета.
- ² Для гладких листов более 3м. выставляется услуга по скрутке в рулон в обязательном порядке.
- ³ При отмотке рулонов на ВТУЛКУ действуют ограничения по толщине: цинк и краска - до 0,65 мм включительно, нерж - до 0,5 мм включительно.
- ⁴ При выставлении Рулона-отмотки, ОБЯЗАТЕЛЬНО выставлять "Втулка для рулонов-отмотки (металл)" и "Намотка рулона-отмотки на втулку (металл)". Также не забываем выставлять поддон и упаковку на поддон!
- ⁵ При отгрузке со склада продукция не упаковывается, либо выставляется услуга по упаковке.
- ⁶ При упаковке складского гладкого листа на поддон выставляется и поддон и услуга по упаковке.
- ⁷ Запрещено выставлять упаковку в пленку для оцинкованной и нержавеющей продукции!
- ⁸ Воздушно-пузырьковая пленка для п/н, п/д, мет. сайдинга выставляется по максимальной длине листа в пачке +1метр на упаковку торцов.
- ⁹ Упаковка хомут используется, если длина самой короткой панели в заказе не менее 1/2 длины самой длинной панели!
- ¹⁰ Поддон используется при условии, если в заказе до 20 панелей. При большем количестве панелей разных длин в заказе необходимо согласование с производством!
- ¹¹ При выставлении поддона/ящика для линейных панелей/софитов/металлического сайдинга и хомута/поддона/ящика для фальцевой панели - Упаковку в ящик/на поддон/в хомут выставлять ОБЯЗАТЕЛЬНО!
- ¹² Поддоны для п/н и п/д изготавливаются до 8м.
- ¹³ При выставлении Штрипса 620, ОБЯЗАТЕЛЬНО выставлять "Втулка для штрипса (металл)" и "Намотка штрипса на втулку (металл)". Также не забываем выставлять поддон и упаковку на поддон!



г. Пермь, ул. Дзержинского, 43
тел.: +7(342)**270-10-15**

ТЦ «Гудвин», ул. Уральская, 63 п.2
тел.: +7(342)**270-12-04**

ЦЕНТРАЛЬНЫЙ ОФИС

МОТОВИЛИХА

ул. Писарева, 25, 2 этаж
тел.: +7(342)**209-80-90**

Комсомольский проспект, 75
тел.: +7(342)**209-00-11**

ул. Рязанская, 103
тел.: +7(342)**258-23-00**

ГАЙВА

ТИХИЙ КОМПРОС

ИНДУСТРИАЛЬНЫЙ Р-Н



Базовые цены, существует система скидок и система наценок
Цены с учётом НДС действуют с 05.03.2024 г

МЕТАЛЛИЧЕСКИЕ ШКАФЫ

Компания "КВИН" предлагает металлоконструкции любой сложности из черного и оцинкованного металла толщиной 0,5..1,5 мм с дальнейшей обработкой полимерно-порошковым покрытием.

Модели стандартных шкафов	Размеры внешние, мм			Количество секций	Количество полок в секции	Гарнитура	Материал	Стоимость
	выс.	шир.	глуб.					

ШКАФ АРХИВНЫЙ

ШАМ 1.3	1800	900	500	1	3	ригельный замок	черный металл 0,8 мм	17600
---------	------	-----	-----	---	---	-----------------	-------------------------	-------



ШКАФ РАЗДЕВАЛОЧНЫЙ

ШРМ 1.1	1800	900	500	1	1	ригельный замок,	черный металл 0,8 мм	14900
ШРМ 2.1	1825	575	460	2	1	2 замка врезных без ручек	черный металл 0,8 мм	11200



Внутренняя и внешняя поверхность металлической мебели обрабатывается полимерно-порошковым покрытием в любые цвета, не только в стандартные по каталогу RAL, но и в редкие, экзотические цвета и текстуры (см.прайс "Порошковая окраска"). Шкафы могут изготавливаться как с глухими, так и с перфорированными дверями (по желанию заказчика имеется возможность создания любого рисунка на двери методом перфорации, см.прайс "Перфорация").

Металлические шкафы поставляются в разобранном виде без заклепок.

Стоимость сборки 300 руб./шт.

Металлические сварные шкафы упакованы в гофрокартон, стянутый упаковочной лентой.

ВНИМАНИЕ! Предоставляется услуга по ДОСТАВКЕ.
Не является публичной офертой



г. Пермь, ул. Дзержинского, 43
тел.: +7(342)270-10-15

ТЦ «Гудвин», ул. Уральская, 63 п.2
тел.: +7(342)270-12-04

ЦЕНТРАЛЬНЫЙ ОФИС
ул. Писарева, 25, 2 этаж
тел.: +7(342)209-80-90

МОТОВИЛИХА
Комсомольский проспект, 75
тел.: +7(342)209-00-11

ул. Рязанская, 103
тел.: +7(342)258-23-00

ГАЙВА

ТИХИЙ КОМПРОС

ИНДУСТРИАЛЬНЫЙ Р-Н



Распределительные электрошкафы, телекоммуникационные шкафы и комплектующие

Розничный прайс от 20.11.2024

Распределительные ЭЛЕКТРОШКАФЫ

Распределительные электрошкафы и корпуса предназначены для монтажа электрических устройств и компонентов в любых жилых, административных и торговых помещениях. Все электротехнические изделия имеют качественное исполнение и позволяют значительно сократить сроки электромонтажных работ.

- в прайсе представлены стандартные электрошкафы, которые постоянно поддерживаются на складских остатках в готовом (собранном) виде, упакованные в пленку
- возможно изготовление нестандартных шкафов по размерам заказчика.
- Степень защиты IP42.

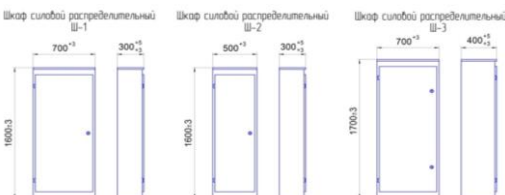

Цены действительны от 30.01.2023

Электрошкафы и корпуса	Цена, руб./шт.
Корпус Ш-1 1600x700x300	10 780
Корпус Ш-2 1600x500x300	9 960
Корпус Ш-3 1700x700x400	11 990
Планка для крепления аппаратуры 480x80	170
Планка для крепления аппаратуры 680x80	220
Корпус рубильника КВР-250А-1Н-1 220x20x120x200	370
Корпус рубильника КВР-250А-1Н-2 500x20x120x200	520
Корпус рубильника КВР-250А-2Н-1 220x20x160x200	415
Корпус рубильника КВР-250А-2Н-2 500x20x160x200	560
Корпус рубильника КВР-400А-1Н-1 260x20x140x200	410
Корпус рубильника КВР-400А-1Н-2 500x20x140x200	540
Корпус рубильника КВР-400А-2Н-1 260x20x200x200	480
Корпус рубильника КВР-400А-2Н-2 500x20x200x200	600

Телекоммуникационные шкафы

Настенные телекоммуникационные шкафы предназначены для размещения серверного и прочего оборудования. Удобны тем, что не занимают полезное место на полу и могут крепиться на любой высоте в зависимости от разводки кабеля; поставляются в разобранном виде, в коробке.

- сборно-разборная конструкция шкафа, состоящая из малого набора элементов (без задней стенки) надежна и проста в сборке
- рассчитаны на популярные стандарты (ширина 600мм, определенная высота)
- подходят для создания малых коммутационных центров
- комплектуются сплошной дверцей из стекла повышенной прочности или металлической дверцей
- идеальны для установки в офисных помещениях
- возможно изготовление шкафов по размерам заказчика



Электрошкафы и корпуса		Цена, руб./шт	
Шкаф телекоммуникационный 6U (600x345) дверь стекло	Высота, U	6	8 250
	Высота, мм	345	
Шкаф телекоммуникационный 6U (600x345) дверь металл	Ширина, мм	600	7 865
	Глубина, мм	520	
	Полезная глубина, мм	456	
	Высота, U	9	
Шкаф телекоммуникационный 9U (600x480) дверь стекло	Высота, мм	480	9 075
	Ширина, мм	600	
Шкаф телекоммуникационный 9U (600x480) дверь металл	Глубина, мм	520	8 745
	Полезная глубина, мм	456	
	Высота, U	12	
	Высота, мм	608	
Шкаф телекоммуникационный 12U (600x608) дверь металл	Ширина, мм	600	10 065
	Глубина, мм	520	
	Полезная глубина, мм	456	
	Длина, мм	440	
Полка перфорированная 4-х точ.крепления 494x440	Ширина, мм	494	1 900

Менеджер: Викторова Анна

Контактная информация менеджера:
Тел.: (342)270-10-15 доб. 2714; Моб.:8-912-88-080-17



г. Пермь, ул. Дзержинского, 43
тел.: +7(342)**270-10-15**

ТЦ «Гудвин», ул. Уральская, 63 п.2
тел.: +7(342)**270-12-04**

ЦЕНТРАЛЬНЫЙ ОФИС

МОТОВИЛИХА

ул. Писарева, 25, 2 этаж
тел.: +7(342)**209-80-90**

Комсомольский проспект, 75
тел.: +7(342)**209-00-11**

ул. Рязанская, 103
тел.: +7(342)**258-23-00**

ГАЙВА

ТИХИЙ КОМПРОС

ИНДУСТРИАЛЬНЫЙ Р-Н







07.03.2024 г

Перфорация листа.

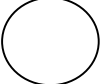
Лист перфорируется одиночным инструментом в любой комбинации.

Толщина листа 0,5-1,0 мм, длина до 3м.

Вид перфорации	Размер (мм)
	D=4
	D=5
	11x11
	13x13x13
	5x30
	5x10

Название услуги
Разработка программы пробивки
Пробивка одного отверстия

Цена
200 руб.
1 руб.*

* Стоимость перфорации одного листа не менее 500 руб.

Имеется возможность порошкового окрашивания.

Кроме стандартного окрашивания можем предложить уникальные цвета и фактуры (с металлическим эффектом; с эффектом «Звездного неба»; под «Антикварную поверхность»; с эффектом

Не является публичной офертой



г. Пермь, ул. Дзержинского, 43
тел.: +7(342)270-10-15

ТЦ «Гудвин», ул. Уральская, 63 п.2
тел.: +7(342)270-12-04

ЦЕНТРАЛЬНЫЙ ОФИС

МОТОВИЛИХА

ул. Писарева, 25, 2 этаж
тел.: +7(342)209-80-90

Комсомольский проспект, 75
тел.: +7(342)209-00-11

ул. Рязанская, 103
тел.: +7(342)258-23-00

ГАЙВА

ТИХИЙ КОМПРОС

ИНДУСТРИАЛЬНЫЙ Р-Н



Цены действительны с 07.11.2024 г

ОКРАСКА ПОРОШКОВЫМИ КРАСКАМИ

Мы имеем возможность окрашивать изделия не только в стандартные цвета каталога RAL, но и в редкие, экзотические цвета и текстуры.

Максимальные габариты изделий ограничены габаритами печи (мм): 2500 x 1600 x 1000.

Тип окрашиваемой поверхности	Стоимость покраски	
	Краски по каталогу RAL	Краски с металлическим эффектом
Профнастил, гладкие листы, линейные панели, сайдинг, штaketник, фальц (и другие изделия с ровной поверхностью)*	295 р./м ²	385 р./м ²
Маломерные и штучные изделия (в т.ч. дымоходы) **	рассчитывается в отделе маркетинга	

*** Окраска продукции с ровной поверхностью осуществляется только после согласования клиентом образца окраски и письменного подтверждения этого согласования!**

** Изделия сложной конфигурации, требующие детального прокрашивания.

При покраске изделий плоского типа и не имеющего изначально отверстий, в нём будут сделаны технологические отверстия.

При расчете стоимости покраски сборного изделия общая площадь изделия рассчитывается как сумма площадей его частей.

Наценка за покрытие порошковой краской доборных элементов, декоративных элементов для забора цвета RAL составляет 20%, цвета антик - 30% (от стоимости аналогичного изделия из полиэстера).

При покрытии нестандартным цветом доборных элементов, декоративных элементов для забора, снегозадержателя, водосточной системы применяется наценка 500 руб./заказ.

Стандартные цвета: RAL 1014, RAL 1018, RAL 3005, RAL 3020, RAL 5005, RAL 6005, RAL 7004, RAL 7024, RAL 7032, RAL 7035, RAL 8017, RAL 9003, RAL 9005, RAL 9006.

При объеме менее 7 м² наценка - 300 руб.

При расчете заказа возможны следующие наценки:

наценка за перекраску из одного цвета в другой - 20% (БЕЗ ГАРАНТИИ);

наценка за покраску одного изделия в два цвета - 75%;

наценка за срочность (изготовление в срок до 3 дней) - 30%.

При условиях постоянного сотрудничества мы готовы предоставить индивидуальные цены, зафиксированные за каждым клиентом.

**ВНИМАНИЕ! Предоставляется услуга по ДОСТАВКЕ.
Не является публичной офертой**



г. Пермь, ул. Дзержинского, 43
тел.: +7(342)270-10-15

ТЦ «Гудвин», ул. Уральская, 63 п.2
тел.: +7(342)270-12-04

ЦЕНТРАЛЬНЫЙ ОФИС

МОТОВИЛИХА

ул. Писарева, 25, 2 этаж
тел.: +7(342)209-80-90

Комсомольский проспект, 75
тел.: +7(342)209-00-11

ул. Рязанская, 103
тел.: +7(342)258-23-00

ГАЙВА

ТИХИЙ КОМПРОС

ИНДУСТРИАЛЬНЫЙ Р-Н



Прайс-лист на услуги лазерной резки от 07.03.2024

Цены указаны с НДС

Лазерная резка – современный высокоэффективный метод металлообработки.

Раскрой металлического листа данным способом осуществляется с максимальной точностью и скоростью.

Наше Оборудование:

Оптоволоконный лазерный станок для резки металла MetalTec 1530S

Технические характеристики:

Максимальный размер листа, мм 1500 x 3000

Скорость нарезки, м/мин 140-200

Точность резки, мм 0,01

Точность позиционирования, мм ±0,03

Преимущества лазерной резки:

- Не требуется последующая обработка (линия реза получается гладкой и ровной);
- Изготавливаются детали с любым сложным контуром по выгодной цене;
- Экономится сырьевой материал (отходы практически отсутствуют или образуются в минимальном объеме);
- Гарантировано отсутствие брака за счет автоматизации технологического процесса.



Стоимость лазерной резки, руб/пог.м*

Толщина металла, мм	Углеродистая сталь, руб/пог.м	Оцинкованная сталь, руб/пог.м	Нержавеющая сталь, руб/пог.м	Алюминий, руб/пог.м	Медь, латунь, руб/пог.м
0.5	8	10	13		
0.55	8	10	13		
0.6	8	10	13		
0.65	8	10	13		
0.7	8	10	13		
0.75	8	10	13		
0.8	9	12	16		
0.85	9	12	16		
0.9	9	12	16		
0.95	9	12	16		
1.0	10	13	17	28	38
1.2	12	16	23	32	45
1.5	14	19	26	37	57
2	17	22	32	40	68
2.5	22	29	38	55	74
3	26	34	41	68	78
4	35		66	94	108
5	45		83	130	148
6	57		110	168	
8	73		172		
10	94				
12	118				
14	141				
16	177				
18	222				
20	280				

Минимальная стоимость заказа составляет 3000 руб.

1. В прайсе указаны базовые цены за погонный метр резки листового металла, без учёта стоимости материала! Окончательный расчёт стоимости работ зависит от количества и сложности деталей, количества замкнутых контуров, вспомогательных работ и т.д., определяется после подготовки рабочей программы станка.
2. Заказы принимаются в электронном виде на почту marketing@kvin.ru, эскизы/чертежи принимаются в формате dxf, dwg. Также имеется возможность у нас заказать эскиз/чертёж по образцу заказчика, за дополнительную оплату (стоимость зависит от сложности эскиза).
3. Минимальная стоимость заказа составляет 3000 руб.
4. Есть возможность изготовления пробной единицы продукции для оценки качества и соответствия стандартам.
5. Имеется возможность выполнения других работ по металлообработке: гравировка, маркировка, порошковое окрашивание, гибка, рубка, сварка и т.д.

Для заказа на услугу лазерной резки или других работ по металлообработке достаточно связаться с нами по телефонам +7(342) 270-10-15, +7(342) 219-56-60 или написав на e-mail: marketing@kvin.ru, zakaz@kvin.ru

ВНИМАНИЕ! Предоставляется услуга по ДОСТАВКЕ.
Не является публичной офертой