

ПРАЙСОВЫЕ ЦЕНЫ НА ПРОДУКЦИЮ ПЕРМСКОГО ЗАВОДА ПРОФНАСТИЛА

		ДЕЙСТ. ОТ	
2	ПРОФНАСТИЛ, ПРОФИЛЬ ДЕКОРАТИВНЫЙ, ГЛАДКИЙ ЛИСТ	05.07.2024	Акция
3	ПРОФНАСТИЛ ИЗ НЕРЖАВЕЮЩЕЙ СТАЛИ	04.09.2024	
4	БРОНЕЛЕНТА	09.08.2024	
5	Штрипс 137/620	09.08.2024	
6	ФАЛЬЦЕВАЯ КРОВЛЯ	30.07.2024	
7	ШТАКЕТНИК Квин	20.08.2024	
8	ДОБОРНЫЕ ЭЛЕМЕНТЫ №1/2	06.06.2024	
9	ДОБОРНЫЕ ЭЛЕМЕНТЫ №2/2 Снегозадержатель КВИН	31.05.2024	
10	ПРОФИЛИ ДЛЯ ГИПСОКАРТОНА (ГКА)	07.06.2024	
11	ЗАБОР	23.05.2024	
12	ЗАБОР-ЖАЛЮЗИ	07.03.2024	
13-24	Элементы безопасности кровли РУФСИСТЕМС	04.07.2024	
25	КОЗЫРЬКИ	07.03.2024	
26	Водосточная система КВИН	30.07.2024	
27	ВОДОСТОЧНАЯ СИСТЕМА GRAND LINE	19.02.2024	
28	ВОДОСТОЧНАЯ СИСТЕМА OSNO	04.07.2024	
29	ВОДОСТОЧНАЯ СИСТЕМА OPTIMA	07.03.2024	Акция
30	ВОДОСТОЧНАЯ СИСТЕМА VAUFORT	07.03.2024	Акция
31-32	Водосточная система STANDARD Дёке	15.08.2024	
33-34	Водосточная система PREMIUM Дёке	15.08.2024	
35-36	Водосточная система LUX Дёке	15.08.2024	
37	Чердачные лестницы Döcke	15.08.2024	Новинка
38	УТЕПЛИТЕЛЬ, ОСП Döcke	27.08.2024	Новинка
39-42	Гибкая черепица Döcke	27.08.2024	Новинка
43	ЛИНЕАРНЫЕ ПАНЕЛИ И МЕТАЛЛИЧЕСКИЙ САЙДИНГ	27.08.2024	
44	САМОРЕЗЫ	27.08.2024	
45	ПРОХОДКИ КРОВЕЛЬНЫЕ	01.08.2024	
46	ВЕНТИЛЯЦИОННЫЕ ЭЛЕМЕНТЫ VIOTO	31.07.2024	
47	ИЗДЕЛИЯ ИЗ МЕТАЛЛА	12.08.2024	
48	СТЕЛЛАЖИ	07.03.2024	
49	ГРЯДКИ, ДУГИ	15.03.2024	
50	ДЫМОХОДЫ-МОНО	07.03.2024	
51	ДЫМОХОДЫ-СЭНДВИЧ	07.03.2024	
52	ДЫМОХОДЫ-КОМПЛЕКТУЮЩИЕ	07.03.2024	
53-54	ПЛЕНКИ, УПЛОТНИТЕЛИ КРОВЕЛЬНЫЕ	15.08.2024	
55-58	Виниловый сайдинг Döcke PREMIUM, STANDARD	15.08.2024	
59-60	Виниловый сайдинг Döcke LUX, BERGART	15.08.2024	
61-62	УСЛУГИ И УПАКОВКА	28.08.2024	
63	ШКАФЫ МЕТАЛЛИЧЕСКИЕ	05.03.2024	
64	Электрошкафы, телекоммуникационные шкафы	05.03.2024	
65	ПЕРФОРАЦИЯ	07.03.2024	
66	ПОРОШКОВАЯ ОКРАСКА	26.03.2024	
67	ЛАЗЕРНАЯ РЕЗКА	07.03.2024	

**-50%**



**КВИН**

ПЕРМСКИЙ ЗАВОД ПРОФНАСТИЛА

*Кровля. Фасад. Забор.*

Дзержинского, 43.

тел.: 270-10-15

profil@kvin.ru  
www.kvin.ru



www.kvin.ru

Прайс от 04.09.2024

Отделы продаж:

**ЦЕНТРАЛЬНЫЙ ОФИС**

ул. Дзержинского, 43, тел. 270-10-15

**САДОВЫЙ**

ТЦ Карнавал, ул. Уинская, 8а, тел. 270-07-04

**МОТОВИЛИХА**

ТЦ Гудвин, ул. Уральская, 63 п.2, тел. 270-12-04

**ЗАКАМСК**

ТЦ Строймастер, ул. Ласьвинская, 37, тел. 270-12-03

**ГАЙВА**

ТЦ Центральный, ул. Писарева, 25, 2 этаж, тел. 209-80-90

**ТИХИЙ КОМПРОС**

Комсомольский проспект, 75, тел. 209-00-11

**ИНДУСТРИАЛЬНЫЙ Р-Н**

ул. Рязанская, 103, тел. 258-23-00

Не является публичной офертой.

Цены могут отличаться от приведенных на сайте.

Цены уточняйте у менеджеров по тел. 270-10-15



**ПЕРМСКИЙ ЗАВОД ПРОФНАСТИЛА**

e-mail: prof@kvin.ru



г. Пермь, ул. Дзержинского, 43 тел./факс: +7(342)270-10-15  
**ЦЕНТРАЛЬНЫЙ ОФИС**  
 ТЦ «Карнавал», ул. Уинская, 8а тел./факс: +7(342)270-07-04  
 ТЦ «Строймастер», ул. Ласовицкая, 37 тел./факс: +7(342)270-12-03  
 ТЦ «Гудини», ул. Уральская, 63 п.2 тел./факс: +7(342)270-12-04  
**САДОВЫЙ**      **ЗАКАМСК**      **МОТОВИЛКА**  
 ул. Писарева, 25, 2 этаж тел.: +7(342)209-80-90      Комсомольский проспект, 75 тел.: +7(342)209-00-11      ул. Разанская, 103 тел.: +7(342)258-23-00  
**ТАВРА**      **ТЭХНИКА КОМПЛОС**      **ИНДУСТРИАЛЬНЫЕ Р.Н.**



**ГАРАНТИЯ 15 ЛЕТ**  
**на покрытие**  
**0,5 DP RAL Медный металл/К**  
**ГАРАНТИЯ 25 ЛЕТ**  
**на покрытие**  
**Normal Rooftop Шелк**  
**и Rooftop Бархат**

Розничный прайс лист от 05.07.2024  
 Цены указаны с НДС

**Оцинкованное покрытие**

Наименование	C8		C10		HC10		H20		C20		C21		HC35		C44		H60		H75		Гладкий лист				
Общая ширина, мм	1220		1220		1151		1150		1150		1051		1060		1047		902		800		1250				
Рабочая ширина, мм	1166		1166		1080		1100		1100		1000		1000		1000		845		750						
Максимальная длина, м	7,4		7,4		12		12		12		12		13,5		12		13,5		13,5		6**				
Толщина продукции	ПОГ.М	КВ.М	ПОГ.М	КВ.М	ПОГ.М	КВ.М	ПОГ.М	КВ.М	ПОГ.М	КВ.М	ПОГ.М	КВ.М	ПОГ.М	КВ.М	ПОГ.М	КВ.М	ПОГ.М	КВ.М	ПОГ.М	КВ.М	ПОГ.М	КВ.М			
0,3*	515	423	515	423	515	448	515	448	515	448	515	491	-	-	-	-	-	-	-	-	-	515	412		
0,35*	551	452	551	452	551	479	551	480	551	480	551	525	-	-	-	-	-	-	-	-	-	551	441		
0,4	592	486	592	486	592	515	592	515	592	515	592	564	-	-	-	-	-	-	-	-	-	592	474		
0,45	623	511	623	511	623	542	623	542	623	542	623	593	623	588	-	-	-	-	-	-	-	623	499		
0,5	633	519	633	519	633	550	633	551	633	551	633	603	633	598	633	605	-	-	-	-	-	633	507		
0,5 Гладкий лист для жестяных работ	-	-	-	-	-	-	-	-	-	-	-	-	-	-	-	-	-	-	-	-	-	-	646	517	
0,55	712	584	712	584	712	619	712	620	712	620	712	678	712	672	712	681	712	790	712	890	712	890	712	570	
0,6	779	639	779	639	779	679	779	678	779	678	779	742	779	735	779	745	779	864	779	974	779	974	779	624	
0,65	839	688	839	688	839	729	839	730	839	730	839	799	839	792	839	802	839	931	839	1049	839	1049	839	672	
0,7	899	737	899	737	899	789	899	782	899	782	899	859	899	849	899	859	899	997	899	1124	899	1124	899	720	
0,75	950	779	950	779	950	826	950	827	950	827	950	904	950	897	950	908	950	1054	950	1188	950	1188	950	760	
0,8	-	-	-	-	-	-	-	-	-	-	-	-	-	996	940	996	952	996	1105	996	1245	996	1245	996	797
0,85	-	-	-	-	-	-	-	-	-	-	-	-	-	1050	991	1050	1003	1050	1165	1050	1313	1050	1313	1050	840
0,9	-	-	-	-	-	-	-	-	-	-	-	-	-	-	1090	1042	1090	1209	1090	1363	1090	1363	1090	872	
1,1	-	-	-	-	-	-	-	-	-	-	-	-	-	-	-	-	-	-	-	1300	1625	1300	1625	1300	1040
1,2	-	-	-	-	-	-	-	-	-	-	-	-	-	-	-	-	-	-	-	-	-	-	-	1530	1224
1,5	-	-	-	-	-	-	-	-	-	-	-	-	-	-	-	-	-	-	-	-	-	-	-	1912	1530

**Полимерное покрытие**

Наименование	C8		C10		HC10		H20		C20		C21		HC35		C44		H60		H75		Гладкий лист			
Общая ширина, мм	1220		1220		1151		1150		1150		1051		1060		1047		902		800		1250			
Рабочая ширина, мм	1166		1166		1080		1100		1100		1000		1000		1000		845		750					
Максимальная длина, м	7,4		7,4		12		12		12		12		13,5		12		13,5		13,5		6**			
Толщина продукции	ПОГ.М	КВ.М	ПОГ.М	КВ.М	ПОГ.М	КВ.М	ПОГ.М	КВ.М	ПОГ.М	КВ.М	ПОГ.М	КВ.М	ПОГ.М	КВ.М	ПОГ.М	КВ.М	ПОГ.М	КВ.М	ПОГ.М	КВ.М	ПОГ.М	КВ.М		
0,4 SP RAL	722	592	722	592	722	628	722	628	722	628	722	687	-	-	-	-	-	-	-	-	-	722	578	
0,4 SP RAL 3005, 6029, 1014	741	608	741	608	741	644	741	645	741	645	741	706	-	-	-	-	-	-	-	-	-	741	593	
0,45 SP RAL	749	614	749	614	749	651	749	652	749	652	749	713	749	707	-	-	-	-	-	-	-	749	600	
0,45 SP RAL 1014, 3005, 5002, 6002, 6029, 9006	771	632	771	632	771	671	771	671	771	671	771	734	771	728	-	-	-	-	-	-	-	771	617	
0,45 SP RAL 3003, 5021	820	673	820	673	820	713	820	714	820	714	820	781	820	774	-	-	-	-	-	-	-	820	656	
0,45 SP RAL 1018	853	700	853	700	853	742	853	742	853	742	853	812	853	805	-	-	-	-	-	-	-	853	683	
0,5 SP RAL	808	663	808	663	808	702	808	703	808	703	808	769	808	763	808	772	-	-	-	-	-	808	647	
0,5 SP RAL 1014, 3005, 5002, 9006	832	682	832	682	832	723	832	724	832	724	832	792	832	785	832	795	-	-	-	-	-	832	666	
0,5 SP RAL 5021	912	748	912	748	912	793	912	794	912	794	912	868	912	861	912	872	-	-	-	-	-	912	730	
0,5 SP RAL 7024, 8017 Normal Rooftop Шелк / Гарантия 25 лет	957	785	957	785	957	832	957	833	957	833	957	911	957	903	957	915	-	-	-	-	-	957	766	
0,7 SP RAL	1140	935	1140	935	1140	991	1140	992	1140	992	1140	1085	1140	1076	1140	1089	1140	1264	1140	1425	1140	1425	1140	912
0,7 SP RAL 3005	1140	935	1140	935	1140	991	1140	992	1140	992	1140	1085	1140	1076	1140	1089	1140	1264	1140	1425	1140	1425	1140	912
0,45 DP двухсторонний	867	711	867	711	867	754	867	754	867	754	867	825	867	818	-	-	-	-	-	-	-	867	694	
0,5 DP двухсторонний	877	719	877	719	877	762	877	763	877	763	877	835	877	828	-	-	-	-	-	-	-	877	702	
0,5 DP двухсторонний RAL Медный металл/Медный металл	1175	964	1175	964	1175	1021	1175	1022	1175	1022	1175	1118	1175	1109	1175	1123	-	-	-	-	-	1175	940	
0,5 MPE Texture	965	791	965	791	965	839	965	840	965	840	965	919	965	911	965	922	-	-	-	-	-	965	772	
0,5 SP RAL 7024, 8017, 9005 Rooftop Бархат / Гарантия 25 лет!	1110	910	1110	910	1110	865	1110	866	1110	866	1110	1057	1110	1048	1110	1061	-	-	-	-	-	1110	888	
SteelArt	1044	856	1044	856	1044	908	1044	908	1044	908	1044	994	1044	985	-	-	-	-	-	-	-	1044	836	

Покрытие гладкого листа с полимерным покрытием защитной пленкой 20р/пог.м  
 Покрытие гладкого листа с покрытием Texture, SteelArt, Rooftop Бархат защитной пленкой 30р/пог.м

**Профиль декоративный**

Наименование	Профиль декоративный "Классик"		Профиль декоративный "СуперКлассик"	
Общая ширина, мм	1190		1190	
Рабочая ширина, мм	1100		1100	
Максимальная длина, м	6,05		6,05	
Толщина продукции	ПОГ.М	КВ.М	ПОГ.М	КВ.М
0,4 SP RAL	765	643	780	656
0,4 SP RAL 3005, 6029, 1014	785	660	800	673
0,45 SP RAL	794	668	809	680
0,45 SP RAL 1014, 3005, 5002, 6002, 6029, 9006	817	687	832	700
0,45 SP RAL 3003, 5021	869	731	884	743
0,45 SP RAL 1018	904	760	919	773
0,5 SP RAL	848	713	863	726
0,5 SP RAL 1014, 3005, 5002, 9006	874	735	889	748
0,5 SP RAL 5021	959	806	974	819
0,5 SP RAL 7024, 8017 Normal Rooftop Шелк / Гарантия 25 лет !	1 014	853	1 029	865
0,5 MPE Texture	1 023	860	1 038	873
0,5 SP RAL 7024, 8017, 9005 Rooftop Бархат / Гарантия 25 лет!	1 177	990	1 192	1002
0,5 DP двухсторонний RAL Медный металл/Медный металл	1 246	1048	1 261	1060
SteelArt	1 107	931	1 122	943

**Лист профилированный 2 сорт**

Наименование	Руб/пог.м	
Лист профилированный 2 сорт / Лист гладкий 2 сорт	440	
Наименование	Руб/пог.м	Руб/кв.м
Дачный профнастил C8 SP RAL 8017 шоколад / Дачный профнастил C8 SP RAL 7024 серый графит / П/н C8 SP RAL 8017 шоколад 2 сорт	596	489
Дачный профнастил HC10 SP RAL 8017 шоколад	596	518
П/н C8 OLC (шир.1220мм) 2 сорт	515	422
П/н HC10 OLC (шир.1151мм) 2 сорт	515	447
П/н C8 OLC (шир.975мм) 2 сорт	470	482

Гарантия качества на продукцию составляет 60 месяцев при соблюдении надлежащих условий перевозки, хранения и монтажа применяемых к данным видам товаров.  
 Фальцевая кровля Falz Lock, штатные металлические, сборные элементы (стандартные и под размер заказчика); водосточные системы; металлический сайдинг "коробельная доска" и "Блок-хаус"; линейные панели; металлический софит; виниловый сайдинг; направляющие профили для ГКИ; печные трубы (дымоходы); металлические шкафы; тепло-, паро-, гидроизоляция; проходные, вентиляционные элементы  
 Расчет и профессиональная консультация - БЕСПЛАТНО  
 Примечание:  
 \*Срок службы кровельных материалов из оцинкованной стали 30 лет, из оцинкованной стали с полимерным покрытием 40 лет



г. Пермь, ул. Дзержинского, 43  
тел.: +7(342)270-10-15

г. Киров, ул. Базовая, 4  
тел.: +7(8332)68-03-44

г. Екатеринбург,  
ул. Героев России, 2, оф.512  
тел.: +7(343)379-02-97

г. Сыктывкар,  
ул. 1-я Промышленная, 19  
тел.: +7(8212)40-02-67



Прайс лист от 04.09.2024

Цены указаны при заказе в объеме от 1 тн.

Цены указаны с НДС

Нержавеющее покрытие

г. Пермь

Table with columns for profile names (C8, C10, HC10, H20, C20, C21, HC35, C44, H60, H75, Smooth sheet) and rows for thicknesses (0.4, 0.5, 0.6, 0.7, 0.8, 0.9) for AISI 304 2B and AISI 430 2B (matte) grades. Includes 'ИЗГОТАВЛИВАЕМ по согласованию' for some items.

Алюминиевое покрытие

Table with columns for profile names (C8, C10, HC10, H20, C20, C21, HC35, C44, H60, H75, Smooth sheet) and rows for thicknesses (0.5, 0.8, 1.0/1.2) for aluminum coating. Includes 'ИЗГОТАВЛИВАЕМ по согласованию, цены по запросу'.

Примечание: Предложение не является публичной офертой! Цены могут быть изменены.

Заказы на г/л, г/лист принимаются длиной с шагом 1 см
Стоимость руб/кв.м указана для общей поверхности.
Запрещено выставлять упаковку в пленку для оцинкованной и нержавеющей продукции!
При изготовлении профнастила длиной менее 500мм возможно отклонение в длину до 10мм в минус!
Допуск при изготовлении гладкого листа: по ширине +10мм, по длине до 1,5м +10мм, свыше 1,5м +15мм

ВНИМАНИЕ! Предоставляется услуга по ДОСТАВКЕ.



## ПЕРМСКИЙ ЗАВОД ПРОФНАСТИЛА

e-mail: profil@kvin.ru

г. Пермь, ул. Дзержинского, 43 тел./факс: +7(342)270-10-15

### ЦЕНТРАЛЬНЫЙ ОФИС

ТЦ «Карнавал», ул. Уинская, 8а  
тел./факс: +7(342)270-07-04

ТЦ «Строймастер», ул. Ласьвинская, 37  
тел./факс: +7(342)270-12-03

ТЦ «Гудвин», ул. Уральская, 63 п.2  
тел./факс: +7(342)270-12-04

### САДОВЫЙ

ул. Писарева, 25, 2 этаж  
тел.: +7(342)209-80-90

### ЗАКАМСК

Комсомольский проспект, 75  
тел.: +7(342)209-00-11

### МОТОВИЛИХА

ул. Рязанская, 103  
тел.: +7(342)258-23-00

### ГАЙВА

### ТИХИЙ КОМПРОС

### ИНДУСТРИАЛЬНЫЙ Р-Н



WWW.KVIN.RU

## Прайс-лист на ленту стальную для бронирования кабеля и штрипс

Цены с учётом НДС действуют с 09.08.2024 г

г.Пермь

Наименование	Цена, руб/тн			
	от 0,5 тн	до 3 тн	до 20 тн	от 20 тн
0,18 оц.	304 000	293 900	283 800	263 500
0,2 оц.	277 000	267 800	258 600	240 100
0,25 оц.	272 800	263 800	254 700	236 500
0,3 оц.	232 100	224 400	216 600	201 200
0,35 оц.	215 600	208 400	201 300	186 900
0,4 оц.	200 500	193 800	187 200	173 800
0,45 оц.	188 000	181 800	175 500	163 000
0,45 Z200 оц.	193 000	186 600	180 200	167 300
0,45 Z225 оц.	197 200	190 700	184 100	171 000
0,5 оц.	177 700	171 800	165 900	154 000
0,5 оц. Z200 оц.	189 000	182 700	176 400	163 800
0,5 оц. Z225 оц.	190 600	184 200	177 900	165 200
0,65 оц.	168 500	162 800	157 200	146 000
0,75 оц.	163 200	157 700	152 300	141 400
ШТРИПС 300/0,45 б/м оц.	188 300	182 000	175 800	163 200

\* Изготавливаем бронеленту толщиной от 0,2 до 0,8 мм и шириной от 20мм до 300мм, из оцинкованной, нержавеющей, холоднокатаной стали без покрытия.

\* Минимальная партия 0,5 тн

\* Лента производится в соответствии с нормативными документами ГОСТ 3559-75, ГОСТ 19851-74, ГОСТ 16523-70, ГОСТ 141918, ГОСТ Р52146, ГОСТ 503-81, так же может быть изготовлена по индивидуальным техническим требованиям.

**Вся продукция тщательно упаковывается на поддоны, что облегчает транспортировку.**

Упаковка производится согласно ГОСТу 3559-75.

Ролики собираются в стопу (укладываются друг на друга) на деревянный поддон массой не более 1 тн. Каждый ролик стянут тремя лентами. Пачка скрепляется упаковочной лентой по ГОСТ 3560 или другой нормативно-технической документации, обертывается в два слоя парафинированной бумагой по ГОСТ 9569, в один слой упаковочной бумагой по ГОСТ 8828 затем упаковывается в полиэтилен или в холстопршивное полотно по нормативно-технической документации. Упакованный пакет закрепляется к поддону упаковочной лентой крест на крест.

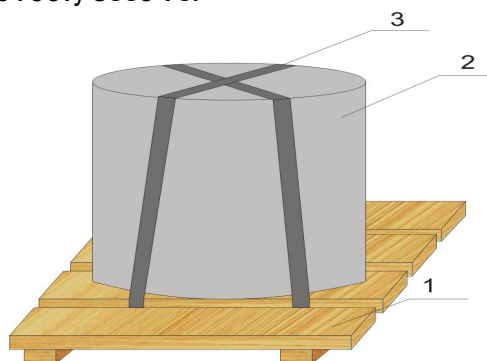

Внимание! Предоставляется услуга по доставке.

Не является публичной офертой

**ПЕРМСКИЙ ЗАВОД ПРОФНАСТИЛА**

г. Пермь, ул. Дзержинского, 43 тел./факс: +7(342)270-10-15

e-mail: prof@kvin.ru

ТЦ «Карнавал», ул. Уинская, 8а

тел./факс: +7(342)270-07-04

ТЦ «Строймастер», ул. Ласыбинская, 37

тел./факс: +7(342)270-12-03

ТЦ «Гудин», ул. Уральская, 63 п. 2

тел./факс: +7(342)270-12-04

САДОВЫЙ

ул. Писарева, 25, 2 этаж

тел.: +7(342)209-90-90

ЗАКАМСК

Комсомольский проспект, 75

тел.: +7(342)299-09-11

МОТОВИЛИКА

ул. Рязанская, 103

тел.: +7(342)298-23-00

ГАЙБА

ТИХИЙ КОМПРОС

ИНДУСТРИАЛЬНЫЙ Р-Н

**Прайс-лист на штрипс**

Цены с учётом НДС действуют с 09.08.2024 г.



г. Пермь

Толщина продукции	Штрипс 137				Штрипс 620			
	Цена, руб/тн				Цена, руб/тн			
	Меньше 1 тн	1-5 тн	5-10 тн	Больше 10 тн	Меньше 1 тн	1-5 тн	5-10 тн	Больше 10 тн
<b>Оцинкованное покрытие</b>								
0,3*	208 700	199 700	194 200	190 600	207 700	198 700	193 300	189 600
0,35*	178 000	170 200	165 600	162 500	177 100	169 400	164 800	161 700
0,4	165 200	158 000	153 700	150 800	164 400	157 200	153 000	150 100
0,45	153 500	146 800	142 800	140 200	152 700	146 100	142 100	139 500
0,5	143 800	137 600	133 800	131 300	143 100	136 900	133 200	130 700
0,55	135 800	129 900	126 400	124 000	135 200	129 300	125 800	123 400
0,6	133 200	127 400	124 000	121 600	132 600	126 800	123 400	121 000
0,65	133 100	127 300	123 800	121 500	132 400	126 700	123 200	120 900
0,7	130 500	124 900	121 500	119 200	129 900	124 200	120 900	118 600
0,75	126 700	121 200	117 900	115 700	126 100	120 600	117 300	115 100
0,8	126 400	120 900	117 600	115 400	125 800	120 300	117 000	114 800
0,85	121 500	116 300	113 100	111 000	120 900	115 700	112 500	110 400
0,9	121 000	115 800	112 600	110 500	120 400	115 200	112 100	110 000
1,1	117 600	112 400	109 400	107 300	117 000	111 900	108 800	106 800
1,2	118 300	113 200	110 100	108 100	117 800	112 700	109 600	107 500
1,5	116 300	111 200	108 200	106 200	115 700	110 700	107 700	105 600
<b>Полимерное покрытие</b>								
0,4 SP RAL	200 300	191 600	186 400	182 900	203 300	194 500	189 200	185 600
0,4 SP RAL 3005, 6029	205 700	196 700	191 400	187 800	208 700	199 700	194 200	190 600
0,45 SP RAL	182 100	174 200	169 400	166 300	184 800	176 800	172 000	168 800
0,45 SP RAL 1014, 3005, 5002, 6002, 6029, 9006	187 400	179 300	174 400	171 200	190 200	182 000	177 000	173 700
0,45 SP RAL 3003, 5021	199 300	190 600	185 400	182 000	202 300	193 500	188 200	184 700
0,45 SP RAL 1018	207 300	198 300	192 900	189 300	210 400	201 200	195 700	192 100
0,5 SP RAL	173 400	165 900	161 400	158 400	176 000	168 400	163 800	160 700
0,5 SP RAL 1014, 3005, 5002, 9006	178 800	171 000	166 300	163 200	181 400	173 500	168 800	165 700
0,5 SP RAL 7024, 8017 Normal Rooftop Шелк/ Гарантия	179 000	171 200	166 600	163 500	181 700	173 800	169 100	165 900
0,5 Rooftop Бархат RAL 7024, 8017, 9005	195 700	187 200	182 100	178 700	198 700	190 000	184 800	181 400
0,7 SP RAL	167 500	160 200	155 800	152 900	170 000	162 600	158 200	155 200
0,7 SP RAL 3005	172 100	164 600	160 100	157 100	174 600	167 000	162 500	159 500

\* Штрипс – стальная лента, скрученная в ролик, шириной от 10 мм до 1240 мм, с разными покрытиями металла.

Область применения штрипса широка:

- Его используют в качестве заготовок в производстве;
- Наиболее востребованными штрипсы являются при проведении процессов обработки: упаковки, профилизации, гнущия, штампования;
- Часто штрипсы используют для изготовления армирующих профилей, профилей для крепления гипсокартона, производство заготовок для штамповочной продукции и т.д.

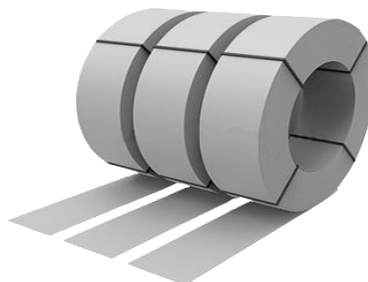

Характеристика линии:

Толщина металла	0,15..2,0 мм
Покрытие металла	Оцинкованное Холоднокатаное Горячекатаное Нержавеющее Алюминиевое Полиэстер
Ширина разрезаемого металла (заготовки, исходного рулона)	600..1250 мм
Ширина ленты	от 10 мм
Максимальная масса исходного рулона	10 тн
Внутренний диаметр рулона	200 и 508 мм
Наружный диаметр рулона	до 1500 мм

Внимание! Предоставляется услуга по доставке.  
Не является публичной офертой



г. Пермь, ул. Дзержинского, 43 тел./факс: +7(342)270-10-15  
**ЦЕНТРАЛЬНЫЙ ОФИС**  
 ТЦ «Карнавал», ул. Уинская, 5а тел./факс: +7(342)270-07-04 ТЦ «Строймастер», ул. Лысьвинская, 37 тел./факс: +7(342)270-12-03 ТЦ «Удвин», ул. Уральская, 63 б.2 тел./факс: +7(342)270-12-04  
**САДОВЫЙ ЗАКАМСК МОТОВИЛИКА**  
 ул. Писарева, 25, 2 этаж Комсомольский проспект, 75 ул. Разанская, 103  
 тел.: +7(342)209-80-90 тел.: +7(342)209-00-11 тел.: +7(342)258-23-00  
**ГАЙВА ТИХИЙ КОМПРОС ИНДУСТРИАЛЬНЫЙ Р-М**



WWW.KVIN.RU



**ФАЛЬЦЕВАЯ КРОВЛЯ FALZ LOCK**

Розничный прайс

Цены указаны с НДС, действуют с 30.07.2024 г.

Фальцевая кровля – тип кровли, состоящий из металлических листов (фальцевых панелей), соединенных между собой самозащелкивающимся замком. К обрешетке панель крепится саморезами, перекрываемых при монтаже следующей панели.

Изображение	Покрытие	Оцинкованный		Полиэстер		Normal Rooftop Шелк Гарантия 25 лет!		MPE Texture		Rooftop Бархат Гарантия 25 лет!		Медный металл					
		0,5	0,7	0,5	0,7	0,5	0,7	0,5	0,7	0,5	0,7	0,5	0,7				
Толщина продукции		0,5		0,5		0,5		0,5		0,5		0,5					
Описание		0,5		0,5		0,5		0,5		0,5		0,5					
	<b>Фальцевая панель FALZ LOCK широкая</b> Общая ширина 510мм Рабочая шир 510мм Длина от 0,9м до 6м Высота замк 25мм Стандарты 0,5 продукция RAL 3005, 6005, 7024, 8017, оцинк А.Б продукция RAL 3005, 6005, 7024, 8017, оцинк, Normal Rooftop Шелк RAL 7024, Rooftop Бархат RAL 7024, 8017	430	793	600	1107	565	1042	770	1421	650	1199	635	1172	790	1458	770	1421
	<b>Фальцевая панель FALZ LOCK узкая**</b> Общая ширина 320мм Рабочая шир 320мм Длина от 0,9м до 6м Высота замк 25мм Стандарты 0,5 продукция RAL 3005, 6005, 7024, 8017, оцинк	287	849	400	1183	378	1118	515	1524	435	1287	425	1257	525	1553	515	1524
	<b>Фальцевая панель FALZ LOCK повышенной жесткости широкая</b> Общая ширина 510мм Рабочая шир 510мм Длина от 0,9м до 6м Высота замк 25мм Стандарты 0,5 продукция RAL 3005, 6005, 7024, 8017, оцинк А.Б продукция RAL 3005, 6005, 7024, 8017, оцинк, Normal Rooftop Шелк RAL 7024, Rooftop Бархат RAL 7024, 8017	430	793	600	1107	565	1042	770	1421	650	1199	635	1172	790	1458	770	1421
	<b>Фальцевая панель FALZ LOCK повышенной жесткости узкая**</b> Общая ширина 320мм Рабочая шир 320мм Длина от 0,9м до 6м Высота замк 25мм Стандарты 0,5 продукция RAL 3005, 6005, 7024, 8017, оцинк	287	849	400	1183	378	1118	515	1524	435	1287	425	1257	525	1553	515	1524

Внимание! Фальцевая панель длиной до 9 метров производится только для Перми и Пермского края, в остальные регионы - максимальная длина 6 метров! \*Стандартная продукция только в 0,5 толщине. На продукцию, которая не является стандартной, заказы в производство принимаются от 100 п.м.! \*\* Узкие фальцевые панели применяются в производстве от 150 п.м.! Обойе из особенностей кровли, является возможность литьевого покрытия на фальцевых панелях. Вызвана она специфичностью данного материала. Поверхность панелей не имеет достаточной жесткости, как следствие волнистость может проявиться из-за нагрева в металле, неровной обрешетки или температурных расширений. Обращаем внимание, что эффект носит сугубо эстетический характер и не влияет на функциональную составляющую фальцевой кровли.

Доборные элементы для фальцевой кровли									
Цена руб/шт					Цена руб/шт				
Карнизная планка для фальцевой кровли 135гр 2м	Оцинкованный	Полиэстер	MPE Texture	Normal Rooftop Шелк/ Rooftop Бархат	Ветровая планка для фальцевой кровли 2м	Оцинкованный	Полиэстер	MPE Texture	Normal Rooftop Шелк/ Rooftop Бархат
	610	800	870	1030		520	700	750	900
Карнизная планка СЛОЖНАЯ для фальцевой кровли 135гр 2м	Оцинкованный	Полиэстер	MPE Texture	Normal Rooftop Шелк/ Rooftop Бархат	Крепёжная планка для фальцевой кровли 2м	Оцинкованный	Полиэстер	MPE Texture	Normal Rooftop Шелк/ Rooftop Бархат
	730	980	1100	1270		170	210	280	290
Прогон коньковый для фальцевой кровли 2м	Оцинкованный	Полиэстер	MPE Texture	Normal Rooftop Шелк/ Rooftop Бархат	Кляммер для фальцевой кровли 32x62	Оцинкованный	Полиэстер	MPE Texture	Normal Rooftop Шелк/ Rooftop Бархат
	320	420	460	530				28	

Доборные элементы при креплении фальцевых панелей на стены - фасадные									
Цена руб/шт					Цена руб/шт				
Угол внешний простой для фальцевых панелей 2м	Оцинкованный	Полиэстер	MPE Texture	Normal Rooftop Шелк/ Rooftop Бархат	Угол внутренней простой для фальцевых панелей 2м	Оцинкованный	Полиэстер	MPE Texture	Normal Rooftop Шелк/ Rooftop Бархат
	540	690	760	890		540	690	760	890
Панель начальная (декоративная фасадная) для фальцевых панелей 2м	Оцинкованный	Полиэстер	MPE Texture	Normal Rooftop Шелк/ Rooftop Бархат	Панель ветровая (торцевая фасадная) для фальцевых панелей 2м	Оцинкованный	Полиэстер	MPE Texture	Normal Rooftop Шелк/ Rooftop Бархат
	520	670	740	880					Размер В - заказной (заявка на расчёт нестандартных изделий)

Упаковка для фальцевых панелей									
Упаковка фальцевых панелей в хомут, в ящик, на поддон		Цена, руб/шт	Примечание	Цена, руб/шт					
Хомут для фальцевых панелей	125	980	При выставлении хомута, ящика, поддона для фальцевых панелей Упаковку в хомут, в ящик и на поддон выставлять ОБЯЗАТЕЛЬНО!	980					
	0,8	до 9 метров	до 1,2 м		до 6 метров	0,57		до 9 метров	до 3 м

Используется для перемещения по Перми и Пермскому краю. Количество панелей в упаковке - от 20 до 60шт.\*\*\* Длина хомута от 0,9м до 6м.\*\*\*  
 Используется для перемещения по Перми и Пермскому краю. Количество панелей в упаковке - до 20шт.\*\*\* Длина хомута до 6м.  
 Используется в качестве усиленной упаковки для транспортировки в другие регионы. Количество панелей в упаковке - от 20 до 60шт.\*\*\* Длина хомута до 6м по Перми и Пермскому краю до 6м - в другие регионы.

\*\*\* Упаковка хомут используется, если длина самой короткой панели в заказе не менее 1/2 длины самой длинной панели!  
 \*\*\*\* Поддон используется при условии, если в заказе до 20 панелей. При большем количестве панелей разных длин в заказе необходимо согласование с производителем!  
 При затруднении выбора упаковки для фальцевой панели просьба обращаться к начальнику цеха.

НАЦЕНКИ		
Объем партии (каждого цвета, типа профиля, толщины)	Наценка (за партию)	Наценка (за партию)
Менее 60 пог.м	2000 руб	
Для заказа фальцевых панелей более 10 дней в заказе, действует наценка за нестандартное количество длины - 20 % от суммы фальцевых панелей.		
Сумма заказа менее 8000 руб (без учета НДС)	500 руб	
До 30 на сумму от 10 до 30 тыс.руб. Более 300 кг устанавливается исходя из особенностей, сложности на объекте. Более 20 кг устанавливается исходя из особенностей, сложности на объекте. При этом на объекте производится согласование с производителем. При этом на объекте в обязательном порядке.		





ТЦ «Карнавал», ул. Уинская, 8а  
тел./факс: +7(342)270-07-04

ТЦ «Строймастер», ул. Ласьевская, 37  
тел./факс: +7(342)270-12-03

ТЦ «Гудини», ул. Уральская, 63 п.2  
тел./факс: +7(342)270-12-04

САДОВЫЙ  
ул. Писарева, 25, 2 этаж  
тел.: +7(342)209-80-90

ЗАКАМСК  
Комсомольский проспект, 75  
тел.: +7(342)209-00-11

МОТОВИЛКА  
ул. Рязанская, 103  
тел.: +7(342)258-23-00

ГАЙВА

ТИХИЙ КОМПРОС

ИНДУСТРИАЛЬНЫЙ Р-Н



Изготовление  
штaketника  
по Вашим  
размерам!

Розничный прайс  
Цены указаны с НДС, действуют с 20.08.2024г.

Штaketник

Схема	Наименование	Цена*							
		Оцинкованный	Полиэстер			Normal Rooftop Шлак/Steelwood	Двухсторонний полиэстер	Двухсторонний Медный металл	Rooftop Бархат
		руб./п.м	SP RAL	SP RAL 3003, 5021	SP RAL 1018	руб./п.м	руб./п.м	руб./п.м	руб./п.м
	<b>Штaketник металлический</b> Длина - 0,2 - 3м Общая ширина - 85 мм Рекомендуемое количество: 8 шт на 1 пог.м <b>без заvalьцовки</b> <b>Стандартные цвета</b> Оцинкованный RAL: 1014, 3005, 5002, 5021, 6005, 8017 Двухсторонний DP RAL: 8017 SteelArt: античный дуб 3D, золотой орех 3D <b>Цвета, изготавливаемые от 400 пог.м</b> RAL: 1018, 3003, 5005, 6002, 6029, 7004, 7024, 9003, 9006 Normal Rooftop Шлак RAL 8017, 7024 Двухсторонний DP RAL Медный металл / Медный металл	68	98	103	108	123	120	168	148
	<b>Штaketник металлический полукруглый широкий</b> Длина - 0,2 - 3м Общая ширина - 105 мм Рекомендуемое количество: 6-7 шт на 1 пог.м <b>без заvalьцовки</b> <b>Стандартные цвета</b> RAL: 3005, 6005, 8017 Двухсторонний DP RAL: 8017 SteelArt: античный дуб 3D, золотой орех 3D <b>Цвета, изготавливаемые от 350 пог.м</b> RAL: 1014, 1018, 3003, 5002, 5005, 5021, 6002, 6029, 7004, 7024, 9003, 9006 Оцинкованный Normal Rooftop Шлак RAL 7024, 8017 Двухсторонний DP RAL Медный металл / Медный металл	83	113	118	123	138	135	183	163
	<b>Штaketник металлический полукруглый широкий</b> Длина - 0,2 - 3м Общая ширина - 105 мм Рекомендуемое количество: 6-7 шт на 1 пог.м <b>скрытая заvalьцовка</b> <b>Стандартные цвета</b> RAL: 3005, 6005, 8017 Normal Rooftop Шлак RAL 8017 Двухсторонний DP RAL: 7024, 8017 SteelArt: античный дуб 3D, золотой орех 3D <b>Цвета, изготавливаемые от 300 пог.м</b> RAL: 1014, 1018, 3003, 5005, 6002, 6029, 7004, 9003, 9006 Оцинкованный Normal Rooftop Шлак RAL 7024 Двухсторонний DP RAL Медный металл / Медный металл	85	115	120	125	140	137	185	165
	<b>Штaketник металлический П-образный широкий</b> Длина - 0,2 - 3м Общая ширина - 105 мм Рекомендуемое количество: 6-7 шт на 1 пог.м <b>без заvalьцовки</b> <b>Стандартные цвета</b> RAL: 3005, 6005, 8017 Двухсторонний DP RAL: 8017 SteelArt: античный дуб 3D, золотой орех 3D <b>Цвета, изготавливаемые от 350 пог.м</b> RAL: 1014, 1018, 3003, 5002, 5005, 5021, 6002, 6029, 7004, 7024, 9003, 9006 Оцинкованный Normal Rooftop Шлак RAL 7024, 8017 Двухсторонний DP RAL Медный металл / Медный металл	78	108	113	118	133	130	178	158
	<b>Штaketник металлический П-образный широкий</b> Длина - 0,2 - 3м Общая ширина - 105 мм Рекомендуемое количество: 6-7 шт на 1 пог.м <b>скрытая заvalьцовка</b> <b>Стандартные цвета</b> RAL: 3005, 6005, 5002, 5021, 7024, 8017 Normal Rooftop Шлак RAL 8017 Двухсторонний DP RAL: 7024, 8017 SteelArt: античный дуб 3D, золотой орех 3D <b>Цвета, изготавливаемые от 300 пог.м</b> RAL: 1014, 1018, 3003, 5005, 6002, 6029, 7004, 9003, 9006 Оцинкованный Normal Rooftop Шлак RAL 7024 Двухсторонний DP RAL Медный металл / Медный металл	80	110	115	120	135	132	180	160

Упаковка\*

Схема	Наименование	Руб./шт.	Вместимость поддонов	Примечание
	Поддон для штaketника 870x1200	560	Максимальное кол-во малых паллет* на поддоне:	Максимальная длина продукции (штaketника), которую можно упаковать на данный поддон, 1100 мм
	Поддон для штaketника 870x1600	595	- штaketника 85мм - 150 шт. (максимальное кол-во штaketин 85мм - 1500 шт.)	Максимальная длина продукции (штaketника), которую можно упаковать на данный поддон, 1500 мм
	Поддон для штaketника 870x1500	735	- штaketника 105мм - 120 шт. (максимальное кол-во штaketин 105мм - 1200 шт.)	Максимальная длина продукции (штaketника), которую можно упаковать на данный поддон, 2050 мм
	Поддон для штaketника 870x1500	1080		Максимальная длина продукции (штaketника), которую можно упаковать на данный поддон, 3000 мм
	Поддон для штaketника 560x1200	465	Максимальное кол-во малых паллет* на поддоне:	Максимальная длина продукции (штaketника), которую можно упаковать на данный поддон, 1100 мм
	Поддон для штaketника 560x1600	520	- штaketника 85мм - 48 шт. (максимальное кол-во штaketин 85мм - 480 шт.)	Максимальная длина продукции (штaketника), которую можно упаковать на данный поддон, 1500 мм
	Поддон для штaketника 560x1500	685	- штaketника 105мм - 40 шт. (максимальное кол-во штaketин 105мм - 400 шт.)	Максимальная длина продукции (штaketника), которую можно упаковать на данный поддон, 2050 мм
	Поддон для штaketника 560x1500	950		Максимальная длина продукции (штaketника), которую можно упаковать на данный поддон, 3000 мм
	Поддон для штaketника 390x1200	300	Максимальное кол-во малых паллет* на поддоне:	Максимальная длина продукции (штaketника), которую можно упаковать на данный поддон, 1100 мм
	Поддон для штaketника 390x1600	335	- штaketника 85мм - 24 шт. (максимальное кол-во штaketин 85мм - 240 шт.)	Максимальная длина продукции (штaketника), которую можно упаковать на данный поддон, 1500 мм
	Поддон для штaketника 390x1500	410	- штaketника 105мм - 18 шт. (максимальное кол-во штaketин 105мм - 180 шт.)	Максимальная длина продукции (штaketника), которую можно упаковать на данный поддон, 2050 мм
	Поддон для штaketника 390x1500	700		Максимальная длина продукции (штaketника), которую можно упаковать на данный поддон, 3000 мм
	Упаковка штaketника на поддон	125	При выставлении поддона для штaketника упаковку на поддон выставлять ОБЯЗАТЕЛЬНО.	

\*Штaketник упаковывается в малые палеты по 10 шт.

\*Весь штaketник выпускается в защитной ламинационной пленке

\*При заказе менее 60 п.м. (стандартных цветов RAL, DP RAL, SteelArt) - наценка 2000 руб.

НАЦЕНКИ

ШТАКЕТНИК	Объем партии (длина партии, толщина профиля, толщина)	Наценка (за партию)
	Менее 60 п.м. (или менее)	2000 руб.



**ПЕРМСКИЙ ЗАВОД ПРОФНАСТИЛА**  
 г. Пермь, ул. Дзержинского, 43 тел./факс: +7(342)270-10-15  
 e-mail: prof@kvin.ru

**ЦЕНТРАЛЬНЫЙ БИЗНЕС**  
 ТЦ «Карнавал», ул. Уинская, 8а тел./факс: +7(342)270-07-04  
 ТЦ «Спрингстрит», ул. Казанская, 37 тел./факс: +7(342)270-12-03  
 ТЦ «Гудвин», ул. Уральская, 63 п.2 тел./факс: +7(342)270-12-04

**САДОВЫЙ** ул. Тополевая, 25, 2 этаж тел.: +7(342)209-80-90  
**КАНАКС** Комсомольская просека, 75 тел.: +7(342)209-00-11  
**МОТОВИЛКА** ул. Разинская, 103 тел.: +7(342)258-23-00

**ГАИГА** **ТЕКНИК КОНТРОЛ** **ИНДУСТРИАЛЬНЫЙ Р.М.**  
 WWW.KVIN.RU



**Базовые цены на доборные элементы №1 от 06.06.2024 г**

Наименование	Схема	Размеры	Оцинкованное покрытие, длина 2,0 м	Полимерное покрытие, длина 2 м			
				SP (полиэстер)	Steel/Wood/SteelArt/Roofor Барзал/Normal/Roofor Шек	MPE Texture	DP RAL Медный металл/Медный металл
Конек круглый			-	1000	1330	1250	1850
Конек фигурный		162x40x162	915	1190	1690	1450	2025
Конек плоский		150x150	695	860	1280	1100	1650
		190x190	915	1190	1690	1450	2025
Ендова нижняя		290x290 длина 2 м	1320	1660	2500	2100	2800
Ендова верхняя		85x80x85	695	860	1280	1100	1650
Угол внутренний		30x30	200	260	370	320	440
		40x40	245	320	460	400	660
		50x50	290	380	540	460	680
		75x75	410	510	750	640	870
		100x100	550	690	1050	880	1250
Угол наружный		30x30	200	260	370	320	440
		40x40	245	320	460	400	660
		50x50	290	380	540	460	680
		75x75	410	510	750	640	870
		100x100	550	690	1050	880	1250
Околооконная планка		16x75x150	690	940	1300	1100	1600
		16x75x180	890	1240	1700	1450	2080
		16x75x250	979	1364	1870	1595	2288

Наименование	Схема	Размеры	Оцинкованное покрытие, длина 2,0 м	Полимерное покрытие, длина 2 м			
				SP (полиэстер)	Steel/Wood/SteelArt/Roofor Барзал/Normal/Roofor Шек	MPE Texture	DP RAL Медный металл/Медный металл
Ветровая планка		100x88	500	700	1030	880	1170
Карнизная планка 90 градусов		88x88	410	575	860	750	1030
Планка завершающая			200	260	370	320	440
Планка начальная			200	260	370	320	440
Планка примыкания верхняя			810	1140	1700	1430	1900
Планка крепежная		65x18x25	290	380	540	460	680
Нашельник		10x60x10	200	260	370	320	440
Тройник конька круглого		длина 500 мм	-	940	-	-	-
Околооконная планка для блок-хауса		28x75x150	690	940	1300	1100	1600
		28x75x180	890	1240	1700	1450	2080
		28x75x250	979	1364	1870	1595	2288

Наименование	Схема	Оцинкованное покрытие, длина 2,0 м	Полимерное покрытие, длина 2 м			
			SP (полиэстер)	Steel/Wood/SteelArt/Roofor Барзал/Normal/Roofor Шек	MPE Texture	DP RAL Медный металл/Медный металл
Планка примыкания нижняя		810	1140	1700	1430	1900
Карнизная планка 135 градусов (88x88)		410	575	860	750	1030
Планка стыковая		490	650	940	800	1100
Угол наружный сложный		700	920	1350	1160	1580
Угол внутренний сложный		490	650	940	800	1100
<b>Отливы произвольной ширины L (мм)</b>						
L≤100		410	550	790	670	1090
100≤L≤180		620	795	1270	985	1590
180≤L≤300		820	1060	1550	1450	2120
L≥300*		1400	1850	2550	2170	3200
Торцевой элемент конька круглого (длина 400 мм)		670	670	670	670	670
Заглушка конька круглого		265				
Торцевой элемент конька круглого с конусной заглушкой (длина 400 мм)		800				
Заглушка конусная конька круглого		670				
<b>КРАСКА-АЭРОЗОЛЬ</b>		Объем, мл	Цена, руб/шт.			
СТАНДАРТ		520	535			
СТАНДАРТ (эмаль с кисточкой)		15	250			

\*Изготовление фасонных изделий длиной до 3 м, толщиной 0,5-2,0 мм различных цветов по эскизам, размерам и желанию заказчика.

\*При заказе доборных элементов на сумму от 10 до 30 тыс.руб. выставляется поддон (см. прайс "Услуги и упаковка"). При заказе более 30 тыс.руб. кол-во поддонов согласовывается с производством.

\*Доборные элементы могут быть покрыты термостойкой порошковой краской (см. прайс "Порошковая окраска").

\*Допуск при изготовлении доборных элементов составляет ±3мм, сложных конструкции (шкафы, оголовки и пр.) - ±5мм

\*Стандартные отливы изготавливаются с полкой до 500 мм

<b>Наценки</b>		
ДОБОРНЫЕ ЭЛЕМЕНТЫ	Объем партии (одного цвета, типа профиля, толщины)	Наценка (за партию)
		Сумма заказа менее 5000 руб (под заказ)
	- Д/э на сумму от 10 до 30 тыс.руб. (или более 300 кг) выставляется поддон (невозвратный, стоимость по прайсу), более 30 тыс.руб. количество поддонов согласовывается с производством. Погрузка на поддоне в открытую машину бесплатно.	

ВНИМАНИЕ! Предоставляется услуга по ДОСТАВКЕ.  
 Не является публичной офертой





**ПЕРМСКИЙ ЗАВОД ПРОФНАСТИЛА**

e-mail: prof@kvin.ru

г. Пермь, ул. Дзержинского, 43 тел./факс: +7(342)270-10-15

**ЦЕНТРАЛЬНЫЙ ОФИС**

ТЦ «Карнавал», ул. Уинскал, 8а тел./факс: +7(342)270-07-04

ТЦ «Строймастер», ул. Ласвинская, 37 тел./факс: +7(342)270-12-03

ТЦ «Гудини», ул. Уральская, 63 п.2 тел./факс: +7(342)270-12-04

**САДОВЫЙ**

ул. Писарева, 25, 2 этаж тел.: +7(342)209-80-90

**ЗАКАМСК**

Комсомольский проспект, 75 тел.: +7(342)209-00-11

**МОТОВИЛИКА**

ул. Разанская, 103 тел.: +7(342)258-23-00

**ГАИВА**

**ТАХИЯ КОМПРС**

**ИНДУСТРИАЛЬНЫЙ Р.Н.**



WWW.KVIN.RU

**Базовые цены на доборные элементы №2.**  
Цены с учётом НДС действуют с 31.05.2024 г  
**ЭЛЕМЕНТЫ БЕЗОПАСНОСТИ КРОВЛИ**

Наименование	Цена, руб./шт.	Изображение	Описание
<b>Трубчатый снегозадержатель</b>			
Снегозадержатель усиленный (3 опоры, 2 трубы по 2м, крепеж) С8,НС10,Н/С20,С21	2560		Снегозадержатель препятствует сходу снега и ль в качестве наиболее надежного снегозадержателя применяют трубчатый снегозадержатель
Снегозадержатель усиленный (3 опоры, 2 трубы по 2м, крепеж) НС35,С44			
Снегозадержатель усиленный (3 опоры, 2 трубы по 2м, крепеж) Н60,Н75			
Снегозадержатель усиленный (3 опоры, 2 трубы по 2м, крепеж) Классик			
Снегозадержатель усиленный (3 опоры, 2 трубы по 2м, крепеж) СуперКлассик	340		Снегозадержатель препятствует сходу снега и ль в качестве наиболее надежного снегозадержателя применяют трубчатый снегозадержатель
Стойка снегозадержателя окрашенная для профнастила Премиум			
Стойка снегозадержателя окрашенная для профнастила Премиум			
Стойка снегозадержателя окрашенная для металлочерепицы Премиум			
Стойка снегозадержателя окрашенная для металлочерепицы Премиум			
Стойка снегозадержателя окрашенная для металлочерепицы Премиум			
Труба снегозадержателя окрашенная 20x40 (1,9-2м)*			
Заглушка 20x40	17		Трубу снегозадержателя/ограждения неокреп. возможно заказать длиной до 6 м. в офисе метр резать по своим размерам.
Саморез с прессшайбой острый 4,2x16	3,0		
Саморез с шестигранной головкой 8x50	12,4		
Соединитель трубы снегозадержателя (служит промежуточным звеном в случае длины трубы снегозадержателя более 1,9-2м)	45		
Резиновая подкладка 25x40	15	<b>Планка снегозадержателя</b>	
Снеговой барьер оцинк. (длина 2,0 м)	535		Снегозадержатель препятствует сходу снега и ль в качестве наиболее экономичного варианта и планка снегозадержателя (снеговой бар
Снеговой барьер окрашенный (SP RAL, длина 2,0 м)	680		
Снеговой барьер окрашенный (MPE Texture, t=0,5 мм, длина 2,0 м)	850		
Планка снегозадержателя усиливающая (t=0,7 мм, длина 2,0 м)	410		
<b>Ограждение кровельное</b>			
Труба ограждения окрашенная (1,9-2м)*	450		Ограждение кровельное предохраняет от падения во время проведения работ.  В комплект стойки для ограждения входит бо шайба, 3 резиновые прокладки.
Заглушка 20x20	12		
Соединитель ограждения (служит промежуточным звеном в случае длины трубы снегозадержателя более 1,9-2м)	105		
Стойка ограждения окрашенная	840		

**ДЕКОРАТИВНЫЕ ЭЛЕМЕНТЫ ДЛЯ ЗАБОРА**

Цена за шт/ку изделия

Наименование	Схема	Размер	Оцинкованное покрытие, 2,0 м	Полимерное покрытие, длина 2 м			Roof She
				SP (полиэстер)	MPE Texture	SteelArt/ SteelWood	
ПАРАПЕТ ДЛЯ ПРОФНАСТИЛА С-21			250	320	360	400	
ПАРАПЕТ ДЛЯ ПРОФНАСТИЛА НС-10			220	290	330	370	
ПАРАПЕТ ДЛЯ ШТАКЕТНИКА			250	320	360	400	
П-ОБРАЗНЫЙ ПАРАПЕТ НА ОГРАЖДЕНИЯ			940	1230	1460	1720	
КОНЕК ДЛЯ ЗАБОРА		80x80	720	950	1120	1310	
		140x140	940	1230	1460	1720	
ОГОЛОВЕК КВАДРАТНЫЙ НА СТОЛЕ			1650	1905	2310	2520	24
ОГОЛОВЕК КВАДРАТНЫЙ НА СТОЛЕ МАЛЫЙ			825	960	1165	1265	12
ОГОЛОВЕК НА СТОЛЕ КРУГЛЫЙ		D 90 мм	575	650	725	805	80
		D 100 мм	595	685	760	825	83
ОГОЛОВЕК КВАДРАТНЫЙ НА ПЕЧНЮЮ ТРУБУ			3115	3690	4950	5345	50
ОГОЛОВЕК КРУГЛЫЙ НА ПЕЧНЮЮ ТРУБУ		D 110 мм	520	580	735	815	80
		D 115 мм	540	595	750	825	81
		D 120 мм	550	605	770	840	82
		D 130 мм	560	615	780	850	83
		D 150 мм	595	650	805	880	86
		D 180 мм	614	680	825	905	88
		D 200 мм	640	705	860	935	90
		D 250 мм	695	770	915	980	94

\*При заказе доборных элементов на сумму от 10 до 30 тыс.руб. выставляется поддон (см. прайс "Услуги и упаковка"). При заказе более 30 тыс.руб. кол-во поддонов согласовывается с производством.

\*Доборные элементы могут быть покрыты термостойкой порошковой краской (см. прайс "Порошковая окраска").

\*Допуск при изготовлении доборных элементов составляет ±3мм, сложных конструкции (шкафы, оголовки и пр.) - ±5мм

**ПЕРМСКИЙ ЗАВОД ПРОФНАСТИЛА**

e-mail: [profil@kvin.ru](mailto:profil@kvin.ru)



г. Пермь, ул. Дзержинского, 43 тел./факс: +7(342)270-10-15

**ЦЕНТРАЛЬНЫЙ ОФИС**

ТЦ «Карнавал», ул. Уинская, 8а  
тел./факс: +7(342)270-07-04

ТЦ «Строймастер», ул. Ласьвинская, 37  
тел./факс: +7(342)270-12-03

ТЦ «Гудвин», ул. Уральская, 63 п.2  
тел./факс: +7(342)270-12-04

**САДОВЫЙ**

**ЗАКАМСК**

**МОТОВИЛИХА**

ул. Писарева, 25, 2 этаж  
тел.: +7(342)209-80-90

Комсомольский проспект, 75  
тел.: +7(342)209-00-11

ул. Рязанская, 103  
тел.: +7(342)258-23-00

**ГАЙВА**

**ТИХИЙ КОМПРОС**

**ИНДУСТРИАЛЬНЫЙ Р-Н**



Цены с учётом НДС действуют с 07.06.2024 г.  
Розничный прайс

	Кол-во шт. в уп.		Цена, руб./шт. (3м)			Цена со скидкой 30%, руб./пог.м н/к 0,5 мм
	мал.	бол.	0,45 мм	0,5 мм	0,6 мм	
Профиль для ГКЛ						
ППН 27x28 (3м)	24	720	141	148	177	34,5
ПП 60x27 (3м)	12	432	218	225	283	52,5
ПН 50x40 (3м)	12	288	218	225	283	52,5
ПН 75x40 (3м)	12	240	264	274	345	63,9
ПН 100x40 (3м)	8	144	312	319	405	74,4
ПС 50x50 (3м)	12	288	287	294	374	68,6
ПС 50x75 (3м)	12	180	332	339	434	79,1
ПС 100x50 (3м)	8	144	381	388	493	90,5

Комплектующие для монтажа	Кол-во шт. в уп.	Цена, руб./шт.
Прямой подвес для профилей ПП60x27 с ушками 0,7x30x280	300	10,5
Прямой подвес для профилей ПП60x27 с ушками 0,8x294	300	19
Рейка выравнивающая "Маячок" (6 мм)	50	84
Рейка выравнивающая "Маячок" (10 мм)	50	106
Профиль перфорированный угловой 20x20 (оц.)	50	112
Профиль перфорированный угловой 25x25 (оц.)	50	143
Профиль угловой сетчатый (У35)	100	136
Соединитель одноуровневый профилей ПП60x27 (краб)	50	37
Удлинитель профилей ПП 60x27	50	29

Стандартная длина металлопрофилей составляет 3 метра.

По индивидуальному заказу имеем возможность изготовить профиль интересующей Вас длины (в диапазоне от 2 до 4 метров).

**Внимание! Со склада ПЗП профиля для ГКЛ и комплектующие для монтажа отгружаются кратно упаковкам !**



г. Пермь, ул. Дзержинского, 43 тел./факс: +7(342)270-10-15

ЦЕНТРАЛЬНЫЙ ОФИС

ТЦ «Карнавал», ул. Уинская, 8а  
тел./факс: +7(342)270-07-04

ТЦ «Строймастер» ул. Ласьвинская, 37  
тел./факс: +7(342)270-12-03

ТЦ «Гудвин», ул. Уральская, 63 п.2  
тел./факс: +7(342)270-12-04

САДОВЫЙ

ЗАКАМСК

МОТОВИЛКА

ул. Писарева, 25, 2 этаж  
тел.: +7(342)209-80-90

Комсомольский проспект, 75  
тел.: +7(342)209-00-11

ул. Рязанская, 103  
тел.: +7(342)258-23-00

ГАЙВА

ТИХИЙ КОМПРОС

ИНДУСТРИАЛЬНЫЙ Р-Н



Забор из профнастила

Цены с учётом НДС действуют с 23.05.2024 г

Заборные секции	Ширина	Высота	Цена		Применение
			неокрашен.	окрашен.	
<b>КАЛИТКА</b>					
Каркас калитки	1000	1450	5160	5470	Небольшая дверь в заборе, предназначенная для входа в огороженную территорию. К каркасу приварена верхняя часть шарнира
Каркас калитки с замком			7220	7530	Небольшая дверь в заборе, предназначенная для входа в огороженную территорию. В калитку вставляется врезной замок под ключ с ручкой. К каркасу приварена верхняя часть шарнира
Каркас калитки с замком обшитый профлистом SP <sup>2</sup>			9420	9730	Небольшая дверь в заборе, предназначенная для входа в огороженную территорию. В калитку, обшитую листом профнастила, вставляется врезной замок под ключ с ручкой. К каркасу приварена верхняя часть шарнира
Каркас калитки с замком обшитый профлистом DP <sup>2</sup>			9520	9830	
Каркас калитки с замком обшитый профлистом SteelArt <sup>2</sup>			9880	10190	
Каркас калитки		1850	5760	6110	Небольшая дверь в заборе, предназначенная для входа в огороженную территорию. К каркасу приварена верхняя часть шарнира
Каркас калитки с замком			7820	8170	В калитку вставляется врезной замок под ключ с ручкой. К каркасу приварена верхняя часть шарнира
Каркас калитки с замком обшитый профлистом SP <sup>2</sup>			10520	10870	Небольшая дверь в заборе, предназначенная для входа в огороженную территорию. В калитку, обшитую листом профнастила, вставляется врезной замок под ключ с ручкой. К каркасу приварена верхняя часть шарнира
Каркас калитки с замком обшитый профлистом DP <sup>2</sup>			10620	10970	
Каркас калитки с замком обшитый профлистом SteelArt <sup>2</sup>			11070	11420	
<b>ВОРОТА</b>					
Створка ворот (в комплекте с засовом)	1500	1450	5350	5670	Распашные ворота, открывающиеся ручным способом. Ворота состоят из двух створок ворот (правой и левой) с засовами, фиксирующими створки ворот снизу (вставляются в землю).
	1750		5750	6060	
	2000		6230	6540	
	1500	1850	5900	-	
	1750		6500	-	
	2000		6870	-	
	Закладная		200	210	
Профлист С8, НС10, С21 <sup>1</sup>	Прайс на профнастил			Используется для облицовки каркаса ворот.	
<b>ЗАБОР</b>					
Профлист С8, НС10, С21 <sup>1</sup>	Прайс на профнастил			Профнастил для забора представляет собой качественную, высокую, а также непроницаемую и эстетически привлекательную ограду. Монтируется при помощи саморезов к лагам.	
Парапет для профнастила	Прайс на ДЭ №2			Декоративный элемент, который придает всей конструкции законченный вид	
<b>КАРКАС СЕКЦИИ ЗАБОРА</b>					
Опорный столб (стойка) и:	24.03.2023	Длина, м	Цена		Металлические столбы, обеспечивающие прочность конструкции забора. К опорному столбу при помощи кронштейнов (забор без сварки) или сварочного аппарата монтируются поперечные лаги профнастила
-Профильная труба 60x40x2		3	1267		
-Труба НКТ 73x5,5		3 ± 0,1	1296		
-Труба НКТ 73x5,5		2,5 ± 0,1	1080		
Лага из профильной трубы		Длина, м	Цена		Горизонтальная перекладина (закрепляется на опорный столб) к которой монтируется профнастил.
-Профильная труба 40x20x1,5		3	475		
Заглушка (пластмассовая черная)		20x40	17		
Заглушка (пластмассовая черная)		40x60	32		
Заглушка (пластмассовая черная)		50x50	32		
Заглушка (пластмассовая черная)		60x60	36		
Заглушка (пластмассовая черная)		80x80	70		
Заглушка для труб НКТ 73			54		
<b>КРЕПЕЖНЫЕ ЭЛЕМЕНТЫ ДЛЯ ЗАБОРА БЕЗ СВАРКИ</b>					
			Цена		
			неокрашен.	окрашен.	
Соединитель лаг			97	-	Устанавливается между опорными столбами для соединения лаг.
Х-кронштейн для забора универсальный 1,5 мм оцинкованный			110	-	Устанавливается к столбам ограждения на крепления лаг при монтаже забора.
Кронштейн прямой			227	245	Устанавливается на опорный столб для крепления лаг на прямом участке забора. В комплекте с саморезами.
Кронштейн угловой 90°			227	245	Устанавливается на опорный столб для крепления лаг на угловом участке забора 90°. В комплекте с саморезами.
Кронштейн угловой регулируемый (от 90° до 170°)			227	245	Устанавливается на опорный столб для крепления лаг на угловом участке забора от 90° до 170°. В комплекте с саморезами.
Кронштейн торцевой			227	245	Устанавливается на опорный столб для крепления лаги, отходящей в одну сторону. В комплекте с саморезами.
<b>КРЕПЕЖНЫЕ ЭЛЕМЕНТЫ ДЛЯ ЗАБОРА</b>					
Соединитель лаг			97	-	Устанавливается между опорными столбами для соединения лаг.
Нижняя часть шарнира одиночного <sup>4</sup>			580		Устанавливается на опорный столб для крепления калитки и ворот при их раздельном расположении (т.е. створка ворот и калитка крепятся на разные опорные столбы). Исполнение выбирается по типу калитки и ворот.
Нижняя часть шарнира двойного <sup>4</sup>			670		Устанавливается на опорный столб для крепления калитки и ворот при их совместном расположении (т.е. створка ворот и калитка крепятся на один опорный столб).
Комплект для крепления нижней части шарнира			26		Болт М10 - 2 шт., Гайка М10 - 2 шт., шайба плоская - 2 шт., шайба пружинная - 2 шт.
<b>МОНТАЖНЫЕ ЭЛЕМЕНТЫ</b>					
Приспособление для установки опорных столбов (стоек) калитки и ворот			480		Приспособления позволяют выставить точный размер проема и сохранить его после застывания бетона
<b>САМОРЕЗЫ</b>					
Самосверлящий винт с шайбой 4.8x19			Прайс на саморезы		Используется для крепления профнастила к каркасу забора.



<sup>1</sup>Рекомендуемая длина профнастила 1500 мм для калитки, ворот и забора высотой 1450 мм. Максимальная длина профлиста 1700 мм.  
<sup>2</sup>Рекомендуемая длина профнастила 1900 мм для калитки, ворот и забора высотой 1850 мм. Максимальная длина профлиста 2100 мм.

<sup>3</sup>Для калитки используется профнастил С8, НС10, С21.

<sup>4</sup>Рекомендуемая длина опорного столба 2500 мм для ограждения высотой 1450 мм. Рекомендуемая длина опорного столба 2900 мм для ограждения высотой 1850 мм.

<sup>5</sup>Шарнир одиночный (нижняя часть), шарнир двойной (нижняя часть) с калиткой и створками ворот не комплектуются! Выписывать отдельно!

Максимальные размеры стандартных ворот, которые возможно окрасить в порошковую краску составляют 1450x2000 мм

ВНИМАНИЕ! Предоставляется услуга по ДОСТАВКЕ.

Не является публичной офертой



**ЦЕНТРАЛЬНЫЙ ОФИС**

ТЦ «Карнавал», ул. Уинская, 8а  
тел./ факс: +7(342)270-07-04

ТЦ «Строймастер», ул. Ласьвинская, 37  
тел./ факс: +7(342)270-12-03

ТЦ «Гудвин», ул. Уральская, 63 п.2  
тел./ факс: +7(342)270-12-04

**САДОВЫЙ**

ул. Писарева, 25, 2 этаж  
тел.: +7(342)209-80-90

**ЗАКАМСК**

Комсомольский проспект, 75  
тел.: +7(342)209-00-11

**МОТОВИЛИХА**

ул. Рязанская, 103  
тел.: +7(342)258-23-00

**ГАЙВА**

**ТИХИЙ КОМПРОС**

**ИНДУСТРИАЛЬНЫЙ Р-Н**



**Розничный прайс**

Цены с учётом НДС действуют с 07.03.2024 г

Компания "КВИН" предлагает комплектующие к Забору-Жалюзи

- Ø *Использование данных элементов придаст забору вашего загородного дома, дачного участка изысканный вид*
- Ø *В качестве опорных столбов (стоек) предложен вариант профильной трубы 60х40х2*
- Ø *Ламели, боковые и верхняя планки секций данной продукции изготовлены из оцинкованного листа с полимерным покрытием*
- Ø *Стандартные цвета: RAL 8017, 7004 (7024), 6005, 5005, 3005*
- Ø *Конструктив позволяет легко скомпоновать секцию нужных размеров благодаря размерному ряду ламелей и боковых планок*
- Ø *Секции забора легко собираются, планки имеют небольшой вес.*
- Ø *У нас Вы приобретаете элементы металлического забора-Жалюзи по низким ценам*



Элементы жалюзийного забора	Размеры, мм	Цена, руб./шт.		
	длина	0,45 мм	0,5 мм	0,7 мм
Профильная труба 60х40х2	2000	1085		
Профильная труба 60х40х2	2300	1543		
Профильная труба 60х40х2	2500	1565		
Профильная труба 60х40х2 неокраш.	3000	1267		
Ламель 120х1000	1000	284	313	398
Ламель 120х1500	1500	426	469	597
Ламель 120х2000	2000	540	594	756
Ламель 120х2500	2500	по запросу	по запросу	по запросу
Ламель 120х3000	3000			
Планка боковая 60х35	1500	400	440	560
Планка боковая 60х35	1800	480	528	672
Планка боковая 60х35	2000	534	588	748
П-образный парапет (планка верхняя) 65х30	1000	326	359	457
П-образный парапет (планка верхняя) 65х30	1500	489	538	685
П-образный парапет (планка верхняя) 65х30	2000	620	682	868
П-образный парапет (планка верхняя) 65х30	2500	по запросу	по запросу	по запросу
П-образный парапет (планка верхняя) 65х30	3000			
Заглушка (пластмассовая черная)		32		
Заклёпка 4,8х8 ал./ст.		Прайс на саморезы		
Заклёпка 3,2х8 окр.				

Высота ограждения	Длина секции	Кол-во столбов/боковых планок	Кол-во ламелей	Количество заклепок на одну ламель (планку)
1,5 м	1м, 1,5м, 2м, 2,5м, 3м	2 шт.	17 шт.	4 шт.
1,8 м			21 шт.	
2,0 м			24 шт.	

- Ø В связи с особенностями конструкции стандартная длина секции не более 2м
- Ø Стоимость элементов жалюзийного забора длиной 2,5 м и 3 м рассчитывается в индивидуальном порядке - в 0.5-ой и 0.7-ой продукции

Столбы для забора-жалюзи с деревянными ламелями	Длина	Цена, руб./шт.		Примечание
	м	3 х/к без ПК	3 х/к с ПК	
Столб угловой	2,5	3450	3750	13 пазов для ламелей выполненных под углом 30 градусов
Столб промежуточный	2,5	2600	2815	
Столб под калитку (правый или левый)	2,5	2850	3060	

- Ø Количество вырезов под ламели может быть разным - в зависимости и от угла, под которым они будут выполнены

**ВНИМАНИЕ! Предоставляется услуга по ДОСТАВКЕ.**  
Не является публичной офертой

# ПЕРМСКИЙ ЗАВОД ПРОФНАСТИЛА

e-mail: profil@kvin.ru



г. Пермь, ул. Дзержинского, 43 тел./ факс: +7(342)270-10-15

## ЦЕНТРАЛЬНЫЙ ОФИС

ТЦ «Карнавал», ул. Уинская, 8а  
тел./ факс: +7(342)270-07-04

ТЦ «Строймастер», ул. Ласьвинская, 37  
тел./ факс: +7(342)270-12-03

ТЦ «Гудвин», ул. Уральская, 63 п.2  
тел./ факс: +7(342)270-12-04

### САДОВЫЙ

ул. Писарева, 25, 2 этаж  
тел.: +7(342)209-80-90

### ЗАКАМСК

Комсомольский проспект, 75  
тел.: +7(342)209-00-11

### МОТОВИЛИХА

ул. Рязанская, 103  
тел.: +7(342)258-23-00

### ГАЙВА

### ТИХИЙ КОМПРОС

### ИНДУСТРИАЛЬНЫЙ Р-Н



Элементы безопасности кровли Руфсистемс

Розничный прайс от 04.07.2024

Цены указаны с НДС

Наименование	Цвет	Длина	Тип	Цена	Комплектация	
<b>Снегозадержатели ECONOM</b>						
Снегозадержатель ECONOM d-25 (круг) 2 Опоры	RAL/RR	1 м	NEXT	1200	2 опоры, 2 трубы, комплект крепежа	
			мч / OldLine	1275	2 опоры, 2 трубы, комплект крепежа	
Снегозадержатель ECONOM d-25 (круг) 4 опоры	RAL/RR	3 м	NEXT фальц	1700	2 опоры, 2 планки, 2 трубы, комплект крепежа	
			NEXT	2350	4 опоры, 2 трубы, комплект крепежа	
Упаковка Трубы d-25 (круг) х/к	RAL/RR	1 м	мч / OldLine	2440	4 опоры, 2 трубы, комплект крепежа	
		3 м		800	2 трубы	
Упаковка опор (2 шт) снегозадержателя ECONOM	RAL/RR		NEXT	1500	2 опоры, комплект крепежа	
			мч / OldLine	800	2 опоры, комплект крепежа	
			NEXT фальц	860	2 опоры, комплект крепежа	
			NEXT фальц	950	2 опоры, 2 планки, комплект крепежа	
Упаковка опор (4 шт) снегозадержателя ECONOM	RAL/RR		NEXT	1350	4 опоры, комплект крепежа	
			мч / OldLine	1440	4 опоры, комплект крепежа	
			NEXT фальц	1600	4 опоры, 4 планки, комплект крепежа	
			NEXT фальц	1600	4 опоры, 4 планки, комплект крепежа	
<b>Снегозадержатели ELITE</b>						
Снегозадержатель ELITE 40*20 (овал) 2 Опоры	RAL/RR	1,2 м	NEXT	1350	2 опоры, 2 трубы, комплект крепежа	
			NEXT фальц	1650	2 опоры, 2 планки, 2 трубы, комплект крепежа	
Снегозадержатель ELITE 40*20 (овал) 4 опоры	RAL/RR	3 м	NEXT	2650	4 опоры, 2 трубы, комплект крепежа	
			NEXT фальц	3570	4 опоры, 4 планки, 2 трубы, комплект крепежа	
<b>Комплекующие к снегозадержателям ELITE</b>						
Упаковка трубы 40*20 (овал) х/к	RAL/RR	1,2 м		950	2 трубы	
		3 м		1750		
Упаковка опор (2 шт) снегозадержателя ELITE	RAL/RR		NEXT	1000	2 опоры, комплект крепежа	
			NEXT фальц	1100	2 опоры, 2 планки, комплект крепежа	
Планка ECONOM/ELITE д/креп фальц с крепежом			NEXT фальц	300	планка, комплект крепежа	
<b>Айсстоперы ELITE</b>						
Айсстопер ELITE 40*20 (овал) 40 мм	RAL/RR		Универ	300		
Айсстопер ELITE 40*20 (овал) 80 мм			Фальц	400	шт	
<b>Планка-переходник ELITE</b>						
Марка профнастила	Покрытие	Ширина верхней полки	Тип	Цена	Комплектация	
НС-35	RAL/RR	70 мм	№4	650	1 планка, комплект крепежа	
		35 мм	№3	450		
С-44	RAL/RR	100 мм	№5	750		
		66 мм	№2	500		
НС-44	RAL/RR	108 мм	№5	750		
		93 мм	№4	650		
Н-57	RAL/RR	44 мм	№3	450		
		122 мм	№5	750		
Н-60	RAL/RR	50 мм	№2	500		
		92 мм	№4	650		
Н-75	RAL/RR	50 мм	№2	500		
		50 мм	№1	400		
Сэндвич-панель		по чертежу с/	№1	400		
<b>Снегозадержатели PROMO ZN</b>						
Снегозадержатель PROMO ZN 40*20 (овал) 2 опоры	RAL/RR	1 м	NEXT	1300	2 опоры, 2 трубы, комплект крепежа	
	Zn			1200		
	RAL/RR		NEXT (короб)	1350		
	Zn			1250		
Снегозадержатель PROMO ZN 40*20 (овал) 4 опоры	RAL/RR	3 м	NEXT фальц	1750	2 опоры, 4 планки, 2 трубы, комплект крепежа	
	Zn			1450		
	RAL/RR		NEXT	2700		
	Zn			2400		
Снегозадержатель PROMO ZN 40*20 (овал) 4 опоры	RAL/RR	3 м	NEXT (короб)	2750	4 опоры, 2 трубы, комплект крепежа	
	Zn			2450		
	RAL/RR		NEXT фальц	3300		
	Zn			3050		
<b>Комплекующие к снегозадержателям PROMO ZN</b>						



Упаковка трубы 40*20 (овал) ZN	RAL RR	1 м		950	2 трубы
	Zn			900	
	RAL RR	3 м		1900	
Zn			1750		
Упаковка опор (2 шт) снегозадержателя PROMO ZN 40*20 (овал)	RAL RR		NEXT	750	2 опоры, комплект крепежа
	Zn			700	
	RAL RR		NEXT (короб)	800	
	Zn			750	
Упаковка опор (4 шт) снегозадержателя PROMO ZN 40*20 (овал)	RAL RR		NEXT фальц	950	2 опоры, 4 планок, комплект крепежа
	Zn			900	
	RAL RR		NEXT	1450	
	Zn			1300	
Упаковка Планок PROMO ZN фальц 2 опоры	RAL RR		NEXT (короб)	1500	4 опоры, комплект крепежа
	Zn			1350	
	RAL RR		NEXT фальц	1850	
	Zn			1700	
Упаковка Планок PROMO ZN фальц 2 опоры	RAL RR		NEXT фальц	550	4 планок, комплект крепежа
	Zn			500	
Упаковка Планок PROMO ZN фальц 4 опоры	Zn		900	8 планок, комплект крепежа	
<b>Снегозадержатели PRESTIGE ZN</b>					
Снегозадержатель PRESTIGE ZN 45*25 (овал) 2 опоры	RAL RR	1, 2 м	NEXT	2100	2 опоры, 2 трубы, комплект крепежа
			MASTER фальц	2700	2 опоры, 8 зажим-фальц, 2 трубы, комплект крепежа
			NEXT фальц	2700	2 опоры, 2 планки, 2 трубы, комплект крепежа
			SINGLE фальц	2000	2 опоры-фальц, труба, комплект крепежа
			Фальц-америка (1,5")	2550	2 опоры, 4 зажим-фальц, 2 трубы, комплект крепежа (универсальный на фальц и мч)
			Композит / Сланец	2500	2 опоры, 2 трубы, комплект крепежа
			SINGLE фальц	1850	2 опоры-фальц, труба, комплект крепежа
			Фальц-америка (1,5")	2350	2 опоры, 4 зажим-фальц, 2 трубы, комплект крепежа (универсальный на фальц и мч)
			Композит / Сланец	2350	2 опоры, 2 трубы, комплект крепежа
			Натур	2400	2 опоры, 2 трубы, комплект крепежа
Снегозадержатель PRESTIGE ZN 45*25 (овал) 4 опоры	RAL RR	3 м	NEXT	4250	4 опоры, 2 трубы, комплект крепежа
			MASTER фальц	5400	4 опоры, 16 зажим-фальц, 2 трубы, комплект крепежа
			NEXT фальц	5400	4 опоры, 4 планки, 2 трубы, комплект крепежа
			SINGLE фальц	3750	4 опоры-фальц, труба, комплект крепежа
			Фальц-америка (1,5")	5150	4 опоры, 8 зажим-фальц, 2 трубы, комплект крепежа (универсальный на фальц и мч)
	Композит / Сланец		5350	4 опоры, 2 трубы, комплект крепежа	
	Натур		5450	4 опоры, 2 трубы, комплект крепежа	
	NEXT		4000	4 опоры, 2 трубы, комплект крепежа	
	MASTER фальц		5100	4 опоры, 16 зажим-фальц, 2 трубы, комплект крепежа	
	NEXT фальц		5100	4 опоры, 4 планки, 2 трубы, комплект крепежа	
SINGLE фальц	3550	4 опоры-фальц, труба, комплект крепежа			
Фальц-америка (1,5")	4750	4 опоры, 8 зажим-фальц, 2 трубы, комплект крепежа (универсальный на фальц и мч)			
Композит / Сланец	4650	4 опоры, 2 трубы, комплект крепежа			
Натур	4750	4 опоры, 2 трубы, комплект крепежа			
Снегозадержатель решетчатый PRESTIGE ZN	RAL RR	2, 5 м	Универ	5550	4 опоры, 4 кронштейна, 1 полотно, комплект крепежа
			Фальц	5900	4 опоры, 4 планки, 4 кронштейна, 1 полотно, комплект крепежа
			MASTER фальц	5850	4 опоры, 16 зажим-фальц, 4 кронштейна, 1 полотно, комплект крепежа
			Композит	6500	
			Натур	6600	4 опоры, 4 кронштейна, 1 полотно, комплект крепежа
	Zn		Универ	5200	4 опоры, 4 кронштейна, 1 полотно, комплект крепежа
			Фальц	5500	4 опоры, 4 планки, 4 кронштейна, 1 полотно, комплект крепежа
			MASTER фальц	5450	4 опоры, 16 зажим-фальц, 4 кронштейна, 1 полотно, комплект крепежа
			Композит	6050	
			Натур	6200	4 опоры, 4 кронштейна, 1 полотно, комплект крепежа
<b>Комплектующие к снегозадержателям PRESTIGE ZN</b>					
Упаковка трубы 45*25 (овал) ZN	RAL RR	1, 2 м		1450	2 трубы
	Zn			1250	
	RAL RR	3 м		2700	
Zn			2500		
Упаковка опор снегозадержателя PRESTIGE 2 опоры ZN	RAL RR		NEXT	2250	4 опоры, комплект крепежа
			MASTER фальц	3200	4 опоры, 8 зажимов, комплект крепежа
			NEXT фальц	3200	4 опоры, 4 планки, комплект крепежа
			SINGLE фальц	3250	4 опоры-фальц, комплект крепежа
			Фальц-америка (1,5")	3350	4 опоры, 8 зажим-фальц, комплект крепежа (на фальц и мч)
			Композит / Сланец	3550	4 опоры, комплект крепежа
			Натур	3700	4 опоры, комплект крепежа
	Zn		NEXT	2100	4 опоры, комплект крепежа
			MASTER фальц	3050	4 опоры, 8 зажимов, комплект крепежа
			NEXT фальц	3050	4 опоры, 4 планки, комплект крепежа
			SINGLE фальц	3100	4 опоры-фальц, комплект крепежа
			Фальц-америка (1,5")	3150	4 опоры, 8 зажим-фальц, комплект крепежа (на фальц и мч)
			Композит / Сланец	3300	4 опоры, комплект крепежа
			Натур	3450	4 опоры, комплект крепежа
Планка фальц PRESTIGE ZN	RAL RR		NEXT фальц	500	шт, комплект крепежа
	Zn			450	
Упаковка Зажимов PRESTIGE ZN	RAL RR		MASTER фальц	1000	4 зажима, комплект крепежа
	Zn			950	
Упаковка Планок решетчатого снегозадержателя PRESTIGE ZN	RAL RR	2, 5 м	Универ	3800	1 полотно
	Zn			3550	

Упаковка полотна решетчатого снегозадержателя PRESTIGE ZN	RAL RR	4,0 м	Фальц	4250	1 полотно			
	Zn			4050				
Упаковка соединителей полотна решетчатого снегозадержателя PRESTIGE ZN	RAL RR		Универ	450	шт, комплект крепежа			
	Zn			400				
Упаковка опор снегозадержателя решетчатого PRESTIGE ZN	RAL RR			Универ	1300	4 опоры		
				Композит	1800			
				Натур	1650			
				MASTER фальц	2400		4 опоры, 16 зажим-фальц	
				Фальц	2400		4 опоры, 4 планки	
	Zn				Универ	1150	4 опоры	
					Композит	1650		
					Натур	1550		
					MASTER фальц	2100		4 опоры, 16 зажим-фальц
					Универ	1700		
Упаковка креплений снегозадержателя решетчатого PRESTIGE ZN	RAL RR			Универ	1450	4 крепления, 8 шайб, комплект крепежа		
				Композит	1550			
				Натур	1850			
				MASTER фальц / Фальц	1600			
	Zn				Универ	1250	4 крепления, 8 шайб, комплект крепежа	
					Композит	1400		
					Натур	1650		
					MASTER фальц / Фальц	1650		
<b>Айсстопперы PRESTIGE ZN</b>								
Айсстоппер PRESTIGE ZN 45°25 (овал) 40 мм	RAL RR		Универ	350	шт			
	Zn			300				
Айсстоппер PRESTIGE ZN 45°25 (овал) 80 мм	RAL RR		Фальц	500	шт			
	Zn			450				
<b>Снегостопоры PRESTIGE ZN</b>								
Айсстоппер PRESTIGE ZN 45°25 (овал) 40 мм	RAL RR		Универ	150	шт			
	Zn			120				
	RAL RR			165				
	Zn			150				
<b>Крюк безопасности PRESTIGE ZN по ГОСТ Р 58405-2019</b>								
Крюк безопасности PRESTIGE ZN	RAL RR		Универ	1750	шт			
	Zn			1650				
	RAL RR			1850				
	Zn			1750				
<b>Планка-переходник PRESTIGE ZN</b>								
Марка профнастила	Покрытие	Ширина верхней полки	Тип		Комплектация			
НС-35	RAL RR	70 мм	№4	750	1 планка, комплект крепежа			
	Zn			700				
МП-35	RAL RR	40 мм	№3	500				
	Zn			450				
	RAL RR	119 мм	№5	850				
	Zn			800				
С-44	RAL RR	35 мм	№3	550				
	Zn			450				
	RAL RR	100 мм	№5	850				
	Zn			800				
НС-44	RAL RR	66 мм	№2	600				
	Zn			550				
	RAL RR	108 мм	№5	850				
	Zn			800				
Н-57	RAL RR	93 мм	№4	750				
	Zn			700				
	RAL RR	44 мм	№3	500				
	Zn			450				
Н-60	RAL RR	122 мм	№5	850				
	Zn			800				
	RAL RR	50 мм	№2	600				
	Zn			550				
Н-75	RAL RR	92 мм	№4	750				
	Zn			700				
	RAL RR	50 мм	№2	600				
	Zn			550				
Сэндвич-панель	RAL RR	по чертежу с/п	№1	450				
	Zn			400				
<b>Ограждения ECONOM</b>								
Ограждение ECONOM d-25 (круг) Н-600 (2 трубы)	RAL RR	3 м		Универ	3250	3 опоры, 3 кронштейна, 3 укосины, 2 трубы, комплект крепежа		
				NEXT	3400			
				Фальц	3500			
				NEXT фальц	3700			
Ограждение ECONOM d-25 (круг) Н-900 (2 трубы)	RAL RR	3 м		Универ	3400	3 опоры, 3 кронштейна, 3 укосины, 2 трубы, комплект крепежа		
				NEXT	3550			
				Фальц	3900			
				NEXT фальц	4050			
Ограждение ECONOM d-25 (круг) Н-1200 (2 трубы)	RAL RR	3 м		Универ	3850	3 опоры, 3 кронштейна, 3 укосины, 2 трубы, комплект крепежа		
				NEXT	4050			
				Фальц	4100			
				NEXT фальц	4250			
Ограждение парапетное ECONOM d-25 (круг) Н-600 (2 трубы)			Парапет	3400	3 крепления, 3 кронштейна, 2 трубы, комплект крепежа			
Ограждение парапетное ECONOM d-25 (круг) Н-900 (2 трубы)			Парапет	3550				
Ограждение парапетное ECONOM d-25 (круг) Н-1200 (2 трубы)			Парапет	4050				
Угловое соединение ECONOM d-25 х/к			Универ	350	шт, комплект крепежа			
Усилитель ограждения ECONOM			NEXT	1700	опора, 2 усилителя, комплект крепежа			
			NEXT фальц	1800	опора, планка, 2 усилителя, комплект крепежа			
<b>Комплектующие к ограждениям ECONOM</b>								
Упаковка Трубы d-25 (круг) х/к		3 м		1500	2 трубы			
Упаковка Опор ограждения ECONOM	RAL RR			Универ	1000	3 опоры, комплект крепежа		
				Фальц	1250	3 опоры, 3 планки, комплект крепежа		
				NEXT	1150	3 опоры, комплект крепежа		
				NEXT фальц	1450	3 опоры, 3 планки, комплект крепежа		
					2450			
Упаковка Кронштейнов ограждения ECONOM Н-600				2650	3 кронштейна			
Упаковка Кронштейнов ограждения ECONOM Н-900								

Упаковка Кронштейнов ограждения ECONOM thick H-1200				3050	
Упаковка укосин ограждения ECONOM L-518				1550	
Упаковка укосин ограждения ECONOM L-700				1650	3 укосины
<b>Кровельные ограждения ELITE по ГОСТ Р 53254-2009</b>					
Ограждение кровельное ELITE H-600/3,0м (2 трубы)	RAL RR	3 м	NEXT	4450	3 опоры, 3 стойки, 3 укосины, 2 трубы, 6 хомутов, комплект крепежа
			NEXT фальц	4800	3 опоры, 3 планки, 3 стойки, 3 укосины, 2 трубы, 6 хомутов, комплект крепежа
Ограждение кровельное ELITE H-900/3,0м (3 трубы)	RAL RR	3 м	NEXT	5400	3 опоры, 3 стойки, 3 укосины, 3 трубы, 9 хомутов, комплект крепежа
			NEXT фальц	5800	3 опоры, 3 планки, 3 стойки, 3 укосины, 3 трубы, 9 хомутов, комплект крепежа
Ограждение кровельное ELITE H-1200/3,0м (4 трубы)	RAL RR	3 м	NEXT	7400	3 опоры, 3 стойки, 3 укосины, 4 трубы, 12 хомутов, комплект крепежа
			NEXT фальц	8100	3 опоры, 3 планки, 3 стойки, 3 укосины, 4 трубы, 12 хомутов, комплект крепежа
Ограждение парапетное ELITE H-600/3,0м (2 трубы)			Парапет	4650	3 крепления, 3 стойки, 3 укосины, 2 трубы, 6 хомутов, комплект крепежа
Ограждение парапетное ELITE H-900/3,0м (3 трубы)			Парапет	5700	3 крепления, 3 стойки, 3 укосины, 3 трубы, 9 хомутов, комплект крепежа
Ограждение парапетное ELITE H-1200/3,0м (4 трубы)			Парапет	7100	3 крепления, 3 стойки, 3 укосины, 4 трубы, 12 хомутов, комплект крепежа
Контрпластина к ограждению парапетному ELITE ГОСТ				750	шт, комплект крепежа
Соединитель трубы угловой 40x20 ELITE ГОСТ			Универ	350	шт
<b>Комплекующие к ограждениям Серия ELITE по ГОСТ Р 53254-2009</b>					
Упаковка трубы 40*20 (овал) х/к		3 м		1750	2 трубы
Упаковка опор ограждения ELITE			NEXT	1300	3 опоры
			NEXT фальц	1750	3 опоры, 3 планки
Упаковка стоек ограждения H-600 ELITE			Универ	2650	3 стойки
Упаковка стоек ограждения H-900 ELITE			Универ	3050	
Упаковка стоек ограждения H-1200 ELITE			Универ	3950	3 укосины
Упаковка укосин ограждения ELITE L-500			Универ	1500	
Упаковка укосин ограждения ELITE L-800			Парапет	1650	3 крепления
Упаковка Креплений к парапету ELITE			Универ	1950	6 хомутов
Упаковка Хомутов ограждения ELITE			Универ	800	9 хомутов
			Универ	1150	12 хомутов
			Универ	1500	уголок распорки, держатель распорки, комплект крепежа
Упаковка Распорки угловой ограждения ELITE ГОСТ			Универ	550	шт, комплект крепежа
Удлинитель стойки ограждения ELITE ГОСТ		0,55 м	Фальц	1150	
Опора-переходник ELITE		1,05 м	Универ	1800	
<b>Ограждения PROMO ZN</b>					
Ограждение PROMO ZN 40*20 (овал) H-600 (2 трубы)	RAL RR	3 м	NEXT	4750	3 опоры, 3 кронштейна, 3 укосины, 2 трубы, комплект крепежа
	Zn		NEXT	4450	
Ограждение PROMO ZN 40*20 (овал) H-900 (2 трубы)	RAL RR	3 м	NEXT фальц	5250	3 опоры, 6 планок, 3 кронштейна, 3 укосины, 2 трубы, комплект крепежа
	Zn		NEXT фальц	4850	
Ограждение PROMO ZN 40*20 (овал) H-1200 (2 трубы)	RAL RR	3 м	NEXT	5350	3 опоры, 3 кронштейна, 3 укосины, 2 трубы, комплект крепежа
	Zn		NEXT	4950	
Ограждение PROMO ZN 40*20 (овал) H-900 (2 трубы)	RAL RR	3 м	NEXT фальц	5750	3 опоры, 6 планок, 3 кронштейна, 3 укосины, 2 трубы, комплект крепежа
	Zn		NEXT фальц	5400	
Ограждение PROMO ZN 40*20 (овал) H-1200 (2 трубы)	RAL RR	3 м	NEXT	5950	3 опоры, 3 кронштейна, 3 укосины, 2 трубы, комплект крепежа
	Zn		NEXT	5550	
Ограждение парапетное PROMO ZN 40*20 (овал) H-600 (2 трубы)	RAL RR	3 м	NEXT фальц	6500	3 опоры, 6 планок, 3 кронштейна, 3 укосины, 2 трубы, комплект крепежа
	Zn		NEXT фальц	6100	
Ограждение парапетное PROMO ZN 40*20 (овал) H-900 (2 трубы)	RAL RR	3 м	Парапет	4750	3 крепления, 3 кронштейна, 2 трубы, комплект крепежа
	Zn		Парапет	4450	
Ограждение парапетное PROMO ZN 40*20 (овал) H-1200 (2 трубы)	RAL RR	3 м	Парапет	5350	3 крепления, 3 кронштейна, 2 трубы, комплект крепежа
	Zn		Парапет	4950	
Угловое соединение труб ограждения PROMO ZN (40*20)	RAL RR	3 м	Универ	5950	шт, комплект крепежа
	Zn		Универ	5550	
Усилитель ограждения PROMO ZN (40*20)	RAL RR	3 м	Универ	450	шт, комплект крепежа
	Zn		Универ	400	
Усилитель ограждения PROMO ZN (40*20)	RAL RR	3 м	NEXT	2200	опора, 2 усилителя, комплект крепежа
	Zn		NEXT	2000	
Усилитель ограждения PROMO ZN (40*20)	RAL RR	3 м	NEXT фальц	2300	опора, планка, 2 усилителя, комплект крепежа
	Zn		NEXT фальц	2100	
<b>Комплекующие к ограждениям PROMO ZN</b>					
Упаковка трубы 40*20 (овал) ZN	RAL RR	3 м		1900	2 трубы
Упаковка Опор ограждения PROMO ZN	RAL RR	3 м	NEXT	1750	3 опоры, комплект крепежа
	Zn		NEXT	1250	
Упаковка Опор ограждения PROMO ZN	RAL RR	3 м	NEXT фальц	1150	3 опоры, 6 планок, комплект крепежа
	Zn		NEXT фальц	1450	
Упаковка Кронштейнов ограждения PROMO ZN H-600	RAL RR	3 м		3600	3 кронштейна
	Zn			3350	
Упаковка Кронштейнов ограждения PROMO ZN H-900	RAL RR	3 м		3850	3 кронштейна
	Zn			3550	
Упаковка Кронштейнов ограждения PROMO ZN H-1200	RAL RR	3 м		4250	3 кронштейна
	Zn			4000	
Упаковка укосин ограждения PROMO ZN L-430	RAL RR	3 м		2150	3 укосины
	Zn			2000	
Упаковка укосин ограждения PROMO ZN L-680	RAL RR	3 м		2400	3 укосины
	Zn			2250	
<b>Кровельные ограждения PRESTIGE ZN по ГОСТ Р 53254-2009</b>					
Ограждение кровельное PRESTIGE ZN H-600/3,0м (2 трубы)	RAL RR	3 м	NEXT	6600	3 опоры, 3 стойки, 3 укосины, 6 хомутов, 2 трубы, комплект крепежа
			MASTER фальц	7600	3 опоры, 12 зажимов, 3 стойки, 3 укосины, 6 хомутов, 2 трубы, комплект крепежа
			NEXT фальц	7600	3 опоры, 3 планки, 3 стойки, 3 укосины, 6 хомутов, 2 трубы, комплект крепежа
			Композит / Сланец	8600	6 опор, 3 стойки, 3 укосины, 6 хомутов, 2 трубы, комплект крепежа
			Натур	9400	3 опоры, 3 стойки, 3 укосины, 6 хомутов, 2 трубы, комплект крепежа
	Zn	3 м	NEXT	6150	3 опоры, 3 стойки, 3 укосины, 6 хомутов, 2 трубы, комплект крепежа
			MASTER фальц	7100	3 опоры, 12 зажимов, 3 стойки, 3 укосины, 6 хомутов, 2 трубы, комплект крепежа
			NEXT фальц	7100	3 опоры, 3 планки, 3 стойки, 3 укосины, 6 хомутов, 2 трубы, комплект крепежа
			Композит / Сланец	8000	6 опор, 3 стойки, 3 укосины, 6 хомутов, 2 трубы, комплект крепежа
			Натур	8750	6 опор, 3 стойки, 3 укосины, 6 хомутов, 2 трубы, комплект крепежа

Ограждение кровельное PRESTIGE ZN H-900/3,0м (3 трубы)	RAL/RR	3 м	NEXT	8700	3 опоры, 3 стойки, 3 укосины, 9 хомутов, 3 трубы, комплект крепежа	
			MASTER фальц	9500	3 опоры, 12 зажимов, 3 стойки, 3 укосины, 9 хомутов, 3 трубы, комплект крепежа	
			NEXT фальц	9500	3 опоры, 3 планки, 3 стойки, 3 укосины, 9 хомутов, 3 трубы, комплект крепежа	
			Композит / Сланец	10100		
			Натур	11150	6 опор, 3 стойки, 3 укосины, 9 хомутов, 3 трубы, комплект крепежа	
	Zn		NEXT	8100	3 опоры, 3 стойки, 3 укосины, 9 хомутов, 3 трубы, комплект крепежа	
			MASTER фальц	8850	3 опоры, 12 зажимов, 3 стойки, 3 укосины, 9 хомутов, 3 трубы, комплект крепежа	
			NEXT фальц	8850	3 опоры, 3 планки, 3 стойки, 3 укосины, 9 хомутов, 3 трубы, комплект крепежа	
			Композит / Сланец	9450		
			Натур	10400	6 опор, 3 стойки, 3 укосины, 9 хомутов, 3 трубы, комплект крепежа	
Ограждение кровельное PRESTIGE ZN H-1200/3,0м (4 трубы)	RAL/RR	3 м	NEXT	10600	3 опоры, 3 стойки, 3 укосины, 12 хомутов, 4 трубы, комплект крепежа	
			MASTER фальц	11500	3 опоры, 12 зажимов, 3 стойки, 3 укосины, 12 хомутов, 4 трубы, комплект крепежа	
			NEXT фальц	11500	3 опоры, 3 планки, 3 стойки, 3 укосины, 12 хомутов, 4 трубы, комплект крепежа	
			Композит / Сланец	12150		
			Натур	13150	6 опор, 3 стойки, 3 укосины, 12 хомутов, 4 трубы, комплект крепежа	
	Zn		NEXT	9900	3 опоры, 3 стойки, 3 укосины, 12 хомутов, 4 трубы, комплект крепежа	
			MASTER фальц	10750	3 опоры, 12 зажимов, 3 стойки, 3 укосины, 12 хомутов, 4 трубы, комплект крепежа	
			NEXT фальц	10750	3 опоры, 3 планки, 3 стойки, 3 укосины, 12 хомутов, 4 трубы, комплект крепежа	
			Композит / Сланец	11300		
			Натур	12150	6 опор, 3 стойки, 3 укосины, 12 хомутов, 4 трубы, комплект крепежа	
Ограждение парапетное PRESTIGE ZN H-600/3,0м (2 трубы)	RAL/RR	3 м	Парапет	6400	3 крепления, 3 стойки, 3 укосины, 6 хомутов, 2 трубы, комплект крепежа	
Ограждение парапетное PRESTIGE ZN H-600/3,0м (2 трубы) с удлинителем	Zn			5950		
	RAL/RR			7050	6 креплений стеновых, 3 пластины, 3 стойки, 3 удлинителя, 2 трубы, 6 хомутов, комплект крепежа	
Ограждение парапетное PRESTIGE ZN H-900/3,0м (3 трубы)	Zn			6550		
	RAL/RR			7900	3 крепления, 3 стойки, 3 укосины, 9 хомутов, 3 трубы, комплект крепежа	
Ограждение парапетное PRESTIGE ZN H-900/3,0м (3 трубы) с удлинителем	Zn			7350		
	RAL/RR			8700	6 креплений стеновых, 3 пластины, 3 стойки, 3 удлинителя, 3 трубы, 9 хомутов, комплект крепежа	
Ограждение парапетное PRESTIGE ZN H-1200/3,0м (4 трубы)	Zn			8100		
	RAL/RR			10100	3 крепления, 3 стойки, 3 укосины, 12 хомутов, 4 трубы, комплект крепежа	
Ограждение парапетное PRESTIGE ZN H-1200/3,0м (4 трубы) с удлинителем	Zn			9450		
	RAL/RR	11100	6 креплений стеновых, 3 пластины, 3 стойки, 3 удлинителя, 4 трубы, 12 хомутов, комплект крепежа			
Контрпластина к ограждению парапетному PRESTIGE ZN ГОСТ	RAL/RR			900		
Угловое соединение труб ограждения PRESTIGE ZN ГОСТ	Zn			850	шт, комплект крепежа	
	RAL/RR		Универ	450		
	Zn			400	шт, комплект крепежа	
<b>Комплектующие к ограждениям PRESTIGE ZN по ГОСТ Р 53254-2009</b>						
Упаковка трубы 45*25 (овал) ZN	RAL/RR	3 м		2700		
	Zn			2500		
Упаковка опор ограждения PRESTIGE ZN	RAL/RR			NEXT	1700	3 опоры
				MASTER фальц	2350	3 опоры, 12 зажимов
				NEXT фальц	2350	3 опоры, 3 планки
				Композит / Сланец	3950	6 опор
				Натур	4500	6 опор
	Zn			NEXT	1600	3 опоры
				MASTER фальц	2200	3 опоры, 12 зажимов
				NEXT фальц	2200	3 опоры, 3 планки
				Композит / Сланец	3700	6 опор
				Натур	4200	6 опор
Упаковка Креплений к парапету PRESTIGE ZN	RAL/RR		Парапет	2350	3 крепления	
	Zn			2200		
Упаковка стоек ограждения PRESTIGE ZN H-600	RAL/RR			2600		
	Zn			2450		
Упаковка стоек ограждения PRESTIGE ZN H-900	RAL/RR			3200	3 стойки	
	Zn			3000		
Упаковка стоек ограждения PRESTIGE ZN H-1200	RAL/RR			3800		
	Zn			3550		
Упаковка укосин ограждения PRESTIGE ZN L-500	RAL/RR			1750		
	Zn			1650		
Упаковка укосин ограждения PRESTIGE ZN L-800	RAL/RR		Универ	2150	3 укосины	
	Zn			2000		
Упаковка Хомутов ограждения PRESTIGE ZN	RAL/RR			650	6 хомутов	
	Zn			600		
	RAL/RR			950	9 хомутов	
	Zn			900		
	RAL/RR			1300	12 хомутов	
	Zn			1250		
Упаковка Распорки угловой ограждения PRESTIGE ZN ГОСТ	RAL/RR				2350	уголок распорки, держатель распорки, комплект крепежа
	Zn				2200	
Удлинитель стойки ограждения PRESTIGE ZN ГОСТ	RAL/RR			650		
	Zn			600	шт, комплект крепежа	
Упаковка Крепления поперечного PRESTIGE ZN	RAL/RR		MASTER фальц	2600	2 опоры низкие, опора-переходник, 4 зажима, комплект крепежа	
	Zn			2400		
Зажим фальц (для торцевого крепления ограждения на фальц) PRESTIGE ZN	RAL/RR			350		
	Zn			300		
Опора-переходник PRESTIGE ZN	RAL/RR	0,55 м	Фальц	1500		
				Zn	1450	
	RAL/RR	0,6 м		1550	шт, комплект крепежа	
				Zn	1500	
	RAL/RR	1,05 м		Универ	1850	
	Zn		1750			
Опорная пластина PRESTIGE ZN под ПВХ-мембрану 450x450	Zn	0,1 м	Универ	2550	опорная пластина, комплект крепежа	
		0,15 м		2750		
		0,2 м		3300		
		0,1 м		2750		
Опорная шляпный профиль PRESTIGE ZN под ПВХ-мембрану	Zn	0,15 м		3300	опорный шляпный профиль, комплект крепежа	
		0,15 м		3300		
		0,2 м		4000		
<b>Кровельные мостики ELITE</b>						
Мостик кровельный ELITE 330		1,2 м	NEXT	4200	2 опоры низ, 2 опоры верх, полотно, комплект крепежа	
			NEXT фальц	4600	2 опоры низ, 2 опоры верх, 2 планки, полотно, комплект крепежа	

Мостик кровельный ELITE 330	RAL/RR	2,5 м	NEXT	8050	3 опоры низ, 3 опоры верх, полотно, комплект крепежа
Кровельная ступень ELITE 330			NEXT фальц	8400	3 опоры низ, 3 опоры верх, 3 планки, полотно, комплект крепежа
Перила к мостику кровельному ELITE H-900		0,6 м	NEXT	3300	2 опоры низ, 2 опоры верх, полотно, усилитель полотна, комплект крепежа
Перила к мостику кровельному ELITE H-1200			NEXT фальц	3700	2 опоры низ, 2 опоры верх, 2 планки, полотно, усилитель полотна, комплект крепежа
		3 м	Универ	4250	3 крепления, 3 стойки, 2 трубы, 6 хомутов, комплект крепежа
			4550		
<b>Комплектующие к кровельным мостикам ELITE</b>					
Упаковка полотна ступени ELITE 330		0,6 м		2550	1 полотно
Упаковка полотна кровельного мостика ELITE 330		1,2 м		3350	
		2,5 м		6800	
Упаковка Усилителя полотна ступени ELITE			NEXT	900	2 усилителя, комплект крепежа
Упаковка Усилителя полотна ELITE мостика			NEXT фальц	1000	
				800	
Упаковка Опор ступени ELITE		0,6 м	NEXT	3000	2 опоры верх, 2 опоры низ, 2 усилителя полотна
			NEXT фальц	3450	2 опоры верх, 2 опоры низ, 2 планки, 2 усилителя полотна
Упаковка опор мостика кровельного ELITE		1,2 м	NEXT	2600	2 опоры верх, 2 опоры низ, комплект крепежа
			NEXT фальц	3150	2 опоры верх, 2 опоры низ, 2 планки, комплект крепежа
		2,5 м	NEXT	3950	3 опоры верх, 3 опоры низ, комплект крепежа
			NEXT фальц	4600	3 опоры верх, 3 опоры низ, 3 планки, комплект крепежа
Упаковка Соединителей трапа ELITE к мостику кровельному				700	2 шт, комплект крепежа
Упаковка Крепления ограждения к мостику ELITE			Универ	1450	3 шт, комплект крепежа
<b>Кровельные мостики PRESTIGE ZN по ГОСТ Р 58405-2019</b>					
Мостик кровельный PRESTIGE ZN 360	RAL/RR	1,2 м		5300	2 опоры низ, 2 опоры верх, полотно, комплект крепежа
		2,5 м	NEXT	9200	3 опоры низ, 3 опоры верх, полотно, комплект крепежа
		1,2 м	MASTER фальц	5900	2 опоры низ, 2 опоры верх, 8 зажимов, полотно, комплект крепежа
		2,5 м		10000	3 опоры низ, 3 опоры верх, 12 зажимов, полотно, комплект крепежа
		1,2 м	NEXT фальц	5900	2 опоры низ, 2 опоры верх, 2 планки, полотно, комплект крепежа
		2,5 м		10000	3 опоры низ, 3 опоры верх, 3 планки, полотно, комплект крепежа
		1,2 м	Композит / Сланец	5800	2 опоры низ, 2 опоры верх, полотно, комплект крепежа
		2,5 м		10550	3 опоры низ, 3 опоры верх, полотно, комплект крепежа
		1,2 м	Натур	5900	2 опоры низ, 2 опоры верх, полотно, комплект крепежа
		2,5 м		10750	3 опоры низ, 3 опоры верх, полотно, комплект крепежа
		1,2 м	Плоская кровля	17400	2 кровельных опоры, 2 кронштейна верх, полотно, комплект крепежа
		2,5 м		27900	3 кровельных опоры, 3 кронштейна верх, полотно, комплект крепежа
	Zn	1,2 м	NEXT	5100	2 опоры низ, 2 опоры верх, полотно, комплект крепежа
		2,5 м		8750	3 опоры низ, 3 опоры верх, полотно, комплект крепежа
		1,2 м	MASTER фальц	5600	2 опоры низ, 2 опоры верх, 8 зажимов, полотно, комплект крепежа
		2,5 м		9450	3 опоры низ, 3 опоры верх, 12 зажимов, полотно, комплект крепежа
		1,2 м	NEXT фальц	5600	2 опоры низ, 2 опоры верх, 2 планки, полотно, комплект крепежа
		2,5 м		9450	3 опоры низ, 3 опоры верх, 3 планки, полотно, комплект крепежа
		1,2 м	Композит / Сланец	5500	2 опоры низ, 2 опоры верх, полотно, комплект крепежа
		2,5 м		9950	3 опоры низ, 3 опоры верх, полотно, комплект крепежа
		1,2 м	Натур	5600	2 опоры низ, 2 опоры верх, полотно, комплект крепежа
		2,5 м		10150	3 опоры низ, 3 опоры верх, полотно, комплект крепежа
		1,2 м	Плоская кровля	15600	2 кровельных опоры, 2 кронштейна верх, полотно, комплект крепежа
		2,5 м		24950	3 кровельных опоры, 3 кронштейна верх, полотно, комплект крепежа
Кровельная ступень PRESTIGE ZN 330	RAL/RR	0,6 м	NEXT	4200	2 опоры низ, 2 опоры верх, полотно, усилитель полотна, комплект крепежа
			MASTER фальц	4650	2 опоры низ, 2 опоры верх, 8 зажимов, полотно, усилитель полотна, комплект крепежа
			NEXT фальц	4650	2 опоры низ, 2 опоры верх, 2 планки, полотно, усилитель полотна, комплект крепежа
			Композит / Сланец	4550	2 опоры низ, 2 опоры верх, полотно, усилитель полотна, комплект крепежа
			Натур	4750	2 опоры низ, 2 опоры верх, полотно, усилитель полотна, комплект крепежа
			NEXT	4000	2 опоры низ, 2 опоры верх, полотно, усилитель полотна, комплект крепежа
	Zn	MASTER фальц	4400	2 опоры низ, 2 опоры верх, 8 зажимов, полотно, усилитель полотна, комплект крепежа	
		NEXT фальц	4400	2 опоры низ, 2 опоры верх, 2 планки, полотно, усилитель полотна, комплект крепежа	
		Композит / Сланец	4300	2 опоры низ, 2 опоры верх, полотно, усилитель полотна, комплект крепежа	
		Натур	4500	2 опоры низ, 2 опоры верх, полотно, усилитель полотна, комплект крепежа	
			5800		
			5500		
Перила к мостику кровельному PRESTIGE ZN H-900	RAL/RR	3 м		6600	3 крепления, 3 стойки, 2 трубы, 6 хомутов, комплект крепежа
Перила к мостику кровельному PRESTIGE ZN H-1200	Zn			6250	
	RAL/RR				
	Zn				
<b>Комплектующие к кровельным мостикам PRESTIGE ZN по ГОСТ Р 58405-2019</b>					
Упаковка полотна ступени PRESTIGE ZN 330	RAL/RR	0,6 м		3350	1 полотно
	Zn			3100	
Упаковка полотна мостика PRESTIGE ZN 360	RAL/RR	1,2 м		4000	
	Zn			3850	
Упаковка Усилителя полотна ступени PRESTIGE ZN	RAL/RR	2,5 м		7600	
	Zn			7250	
	RAL/RR		NEXT / Композит / Сланец / Натур	1000	
	Zn			950	
Упаковка Усилителя полотна PRESTIGE ZN мостика	RAL/RR		MASTER фальц / NEXT фальц	1200	
	Zn			1100	
	RAL/RR		Универ	1100	
	Zn			1000	
Упаковка Опор ступени PRESTIGE ZN	RAL/RR	0,6 м	NEXT	3500	2 опоры верх, 2 опоры низ, 2 усилителя полотна
			MASTER фальц	3950	2 опоры верх, 2 опоры низ, 8 зажимов, 2 усилителя полотна
			NEXT фальц	3950	2 опоры верх, 2 опоры низ, 2 планки, 2 усилителя полотна
			Композит / Сланец	3550	
			Натур	3700	2 опоры верх, 2 опоры низ, 2 усилителя полотна
	Zn	NEXT	3300	2 опоры верх, 2 опоры низ, 2 усилителя полотна	
		MASTER фальц	3600	2 опоры верх, 2 опоры низ, 8 зажимов, 2 усилителя полотна	
		NEXT фальц	3600	2 опоры верх, 2 опоры низ, 2 планки, 2 усилителя полотна	
		Композит / Сланец	3400		
		Натур	3550	2 опоры верх, 2 опоры низ, 2 усилителя полотна	
	1,2 м		NEXT	3200	2 опоры верх, 2 опоры низ, комплект крепежа
	2,5 м		NEXT фальц	4650	3 опоры верх, 3 опоры низ, комплект крепежа
	1,2 м		MASTER фальц	3400	2 опоры верх, 2 опоры низ, 8 зажимов, комплект крепежа
	2,5 м			5050	3 опоры верх, 3 опоры низ, 12 зажимов, комплект крепежа
	1,2 м			NEXT фальц	3400



Упаковка опор мостика кровельного PRESTIGE ZN	RAL/RR	2,5 м	Композит / Сланец	5050	3 опоры верх, 3 опоры низ, 3 планки, комплект крепежа			
		1,2 м		3550	2 опоры верх, 2 опоры низ, комплект крепежа			
		2,5 м		5150	3 опоры верх, 3 опоры низ, комплект крепежа			
		1,2 м		3700	2 опоры верх, 2 опоры низ, комплект крепежа			
		2,5 м		5650	3 опоры верх, 3 опоры низ, комплект крепежа			
	Zn	NEXT	1,2 м	3000	2 опоры верх, 2 опоры низ, комплект крепежа			
			2,5 м	4400	3 опоры верх, 3 опоры низ, комплект крепежа			
		MASTER фальц	1,2 м	3200	2 опоры верх, 2 опоры низ, 8 зажимов, комплект крепежа			
			2,5 м	4800	3 опоры верх, 3 опоры низ, 12 зажимов, комплект крепежа			
			1,2 м	3200	2 опоры верх, 2 опоры низ, 2 планки, комплект крепежа			
		NEXT фальц	2,5 м	4800	3 опоры верх, 3 опоры низ, 3 планки, комплект крепежа			
			1,2 м	3400	2 опоры верх, 2 опоры низ, комплект крепежа			
		Композит / Сланец	2,5 м	4950	3 опоры верх, 3 опоры низ, комплект крепежа			
			1,2 м	3550	2 опоры верх, 2 опоры низ, комплект крепежа			
			2,5 м	5300	3 опоры верх, 3 опоры низ, комплект крепежа			
Упаковка верхнего кронштейна кровельной опоры PRESTIGE ZN	RAL/RR	1,2 м	Плоская кровля	2550	2 кронштейна			
	Zn			2300				
	RAL/RR	2,5 м		3900	3 кронштейна			
	Zn			3450				
Упаковка Соединителей трапа PRESTIGE ZN к мостику кровельному	RAL/RR		Универ	1000	2 шт, комплект крепежа			
Zn	950							
Упаковка Крепления ограждения к мостику PRESTIGE ZN	RAL/RR		Универ	2100	3 шт, комплект крепежа			
Zn	2000							
<b>Рельс безопасности PRESTIGE ZN</b>								
Рельс безопасности к мостику кровельному PRESTIGE ZN	RAL/RR	3 м	Универ	6800	шт			
	Zn			6400				
Кронштейн крепления рельс PRESTIGE ZN	RAL/RR			1850				
	Zn			1800				
Соединитель рельс PRESTIGE ZN	RAL/RR			1850				
	Zn			1800				
Ограничитель рельс PRESTIGE ZN	RAL/RR			1000				
	Zn			950				
Каретка PRESTIGE ZN	Zn			2700				
				7300				
Упаковка опор рельса безопасности PRESTIGE ZN	RAL/RR					Композит / Сланец	7500	4 опоры, 4 держателя, 4 кронштейна крепления, комплект крепежа
						Фальц	7750	
						MASTER фальц	8350	
						Универ	6500	
						Композит / Сланец	6700	
	Zn			Универ	6750	4 опоры, 4 держателя, 4 кронштейна крепления, комплект крепежа		
				Фальц	6900			
		MASTER фальц		7500				
		Универ		7500				
		Фальц		7500				
<b>Лестницы ELITE</b>								
Лестница кровельная ELITE 400	RAL/RR	1,8 м	Универ	3920	4 крепления, полотно, комплект крепежа			
			Фальц	4600	4 крепления, 2 опоры, 2 планки, полотно, комплект крепежа			
Лестница стеновая ELITE 400			Универ	6530	4 крепления, 4 удлинителя, 4 крепления-краб, полотно, комплект крепежа			
Поручень дуговой для лестницы стеновой ELITE			Универ	3950	2 крепления, 2 поручня, комплект крепежа			
<b>Комплектующие к лестницам ELITE</b>								
Упаковка полотна лестницы ELITE		1,8 м	Универ	2850	1 полотно			
Упаковка удлинителя стенового		0,9 м		2000	4 удлинителя			
Упаковка удлинителя стенового		нестандарт		2600				
Упаковка креплений лестницы на кровлю ELITE				1550	4 крепления, комплект крепежа			
				2900	4 крепления, 2 опоры, 2 планки, комплект крепежа			
Упаковка Опор кровельной лестницы ELITE NEW фальц				1550	2 опоры, 2 планки, комплект крепежа			
Упаковка Крепления лестницы к стене ELITE				1300	4 крепления к стене			
Упаковка Крепления стеновой лестницы ELITE			1050	4 крепления краб, комплект крепежа				
<b>Лестницы стеновые PRESTIGE ZN</b>								
Лестница стеновая PRESTIGE ZN 400	RAL/RR	1,2 м	Универ	7100	4 крепления, 4 удлинителя, 4 крепления-краб, 2 крепления к карнизу, 1 полотно, комплект крепежа			
		1,8 м		8850				
		3 м		11750				
	Zn	1,2 м		6250				
		1,8 м		7800				
		3 м		10900				
Лестница стеновая PRESTIGE ZN 600	RAL/RR	1,2 м		7600	4 крепления, 4 удлинителя, 4 крепления-краб, 2 крепления к карнизу, 1 полотно, комплект крепежа			
		1,8 м		9600				
		3 м		14400				
	Zn	1,2 м		7050				
		1,8 м		8600				
		3 м		13300				
Поручень дуговой для лестницы стеновой PRESTIGE ZN	RAL/RR			4400	2 крепления, 2 поручня, комплект крепежа			
Zn			4100					
Ограничитель доступа стеновой лестницы PRESTIGE ZN 400	RAL/RR			11900	дверца, 3 хомута, 3 петли, 3 навесные, комплект крепежа			
	Zn			11000				
Ограничитель доступа стеновой лестницы PRESTIGE ZN 600	RAL/RR			14600				
	Zn			13500				
Паралетный мостик PRESTIGE ZN 400	RAL/RR	1,5 м		22500	4 полотна мостика, 4 полотна лестницы, 4 крепления, 2 трубы, комплект крепежа			
	Zn		21350					
Паралетный мостик PRESTIGE ZN 600	RAL/RR	1,5 м		27950	4 полотна мостика, 4 полотна лестницы, 4 крепления, 2 трубы, комплект крепежа			
	Zn		25850					
<b>Лестницы кровельные PRESTIGE ZN по ГОСТ Р 58405-2019</b>								

Лестница кровельная PRESTIGE ZN 400	RAL/RR	1,2 м	Универ	3850	4 крепления лестницы, 2 крепления конька, 1 полотно, комплект крепежа
		1,8 м		4750	
		3 м		7000	
		1,2 м	Фальц	4200	4 крепления лестницы, 4 зажим-фальц, 2 крепления конька, 1 полотно, комплект крепежа
		1,8 м		5400	
		3 м		7800	
		1,2 м	NEXT фальц	5150	4 крепления лестницы, 2 опоры, 2 планки, 2 крепления конька, 1 полотно, комплект крепежа
		1,8 м		6400	
		3 м		7900	
		1,2 м	MASTER фальц	5100	4 крепления лестницы, 2 опоры, 6 зажимов, 2 крепления конька, 1 полотно, комплект крепежа
		1,8 м		6350	
		3 м		7850	
	1,2 м	Композит / Сланец	5300	4 крепления лестницы, 4 опоры, 2 крепления конька, 1 полотно, комплект крепежа	
	1,8 м		6350		
	3 м		9350		
	1,2 м	Натур	5450	4 крепления лестницы, 4 опоры, 2 крепления конька, 1 полотно, комплект крепежа	
	1,8 м		6500		
	3 м		9950		
	Zn	Универ	1,2 м	3600	4 крепления лестницы, 2 крепления конька, 1 полотно, комплект крепежа
			1,8 м	4500	
			3 м	6600	
		Фальц	1,2 м	4000	4 крепления лестницы, 4 зажим-фальц, 2 крепления конька, 1 полотно, комплект крепежа
			1,8 м	5150	
			3 м	7350	
		NEXT фальц	1,2 м	4900	4 крепления лестницы, 2 опоры, 2 планки, 2 крепления конька, 1 полотно, комплект крепежа
			1,8 м	6150	
			3 м	7450	
		MASTER фальц	1,2 м	4800	4 крепления лестницы, 2 опоры, 6 зажимов, 2 крепления конька, 1 полотно, комплект крепежа
			1,8 м	6100	
			3 м	7400	
	Композит / Сланец	1,2 м	5050	4 крепления лестницы, 4 опоры, 2 крепления конька, 1 полотно, комплект крепежа	
		1,8 м	6050		
		3 м	8750		
	Натур	1,2 м	5170	4 крепления лестницы, 4 опоры, 2 крепления конька, 1 полотно, комплект крепежа	
		1,8 м	6150		
		3 м	9350		
Противоскользкая ступень лестницы PRESTIGE ZN 400 с крепежом	RAL/RR	0,15 м	Универ	3650	1 ступень, 2 крепления, комплект крепежа
	Zn			3450	
Лестница кровельная PRESTIGE ZN 600	RAL/RR	1,2 м	Универ	4050	4 крепления лестницы, 2 крепления конька, 1 полотно, комплект крепежа
		1,8 м		5450	
		3 м		7600	
		1,2 м	Фальц	4700	4 крепления лестницы, 4 зажим-фальц, 2 крепления конька, 1 полотно, комплект крепежа
		1,8 м		5500	
		3 м		8150	
		1,2 м	NEXT фальц	5450	4 крепления лестницы, 2 опоры, 2 планки, 2 крепления конька, 1 полотно, комплект крепежа
		1,8 м		7100	
		3 м		9050	
		1,2 м	MASTER фальц	5400	4 крепления лестницы, 2 опоры, 6 зажимов, 2 крепления конька, 1 полотно, комплект крепежа
		1,8 м		7000	
		3 м		9000	
	1,2 м	Композит / Сланец	5750	4 крепления лестницы, 4 опоры, 2 крепления конька, 1 полотно, комплект крепежа	
	1,8 м		7050		
	3 м		10750		
	1,2 м	Натур	5850	4 крепления лестницы, 4 опоры, 2 крепления конька, 1 полотно, комплект крепежа	
	1,8 м		7150		
	3 м		10750		
	Zn	Универ	1,2 м	3850	4 крепления лестницы, 2 крепления конька, 1 полотно, комплект крепежа
			1,8 м	5100	
			3 м	7150	
		Фальц	1,2 м	4400	4 крепления лестницы, 4 зажим-фальц, 2 крепления конька, 1 полотно, комплект крепежа
			1,8 м	5150	
			3 м	7600	
		1,2 м	NEXT фальц	5100	4 крепления лестницы, 2 опоры, 2 планки, 2 крепления конька, 1 полотно, комплект крепежа
		1,8 м		6650	
		3 м		8550	
		1,2 м	MASTER фальц	5050	4 крепления лестницы, 2 опоры, 6 зажимов, 2 крепления конька, 1 полотно, комплект крепежа
		1,8 м		6600	
		3 м		8500	
	1,2 м	Композит / Сланец	5400	4 крепления лестницы, 4 опоры, 2 крепления конька, 1 полотно, комплект крепежа	
	1,8 м		6550		
	3 м		10050		
	1,2 м	Натур	5500	4 крепления лестницы, 4 опоры, 2 крепления конька, 1 полотно, комплект крепежа	
	1,8 м		6650		
	3 м		10050		
Противоскользкая ступень лестницы PRESTIGE ZN 600 с крепежом	RAL/RR	0,15 м	Универ	4200	1 ступень, 2 крепления, комплект крепежа
	Zn			3950	
<b>Лестницы-крыльцо PRESTIGE ZN по ГОСТ Р 58405-2019</b>					
Лестница-крыльцо PRESTIGE ZN 485	RAL/RR	1,2 м	NEXT	8700	2 полотна, 4 ступени, комплект крепежа
			NEXT фальц	10950	3 полотна, 4 ступени, 8 зажим-фальц, 4 опоры-переходник, комплект крепежа
			Композит / Сланец	10450	2 полотна, 4 ступени, 4 опоры низкой, комплект крепежа
			Натур	10700	
Лестница-крыльцо PRESTIGE ZN 660	RAL/RR	1,2 м	NEXT	10300	2 полотна, 4 ступени, комплект крепежа
			NEXT фальц	14000	3 полотна, 4 ступени, 8 зажим-фальц, 4 опоры-переходник, комплект крепежа
			Композит / Сланец	13650	2 полотна, 4 ступени, 4 опоры низкой, комплект крепежа
			Натур	13850	

Лестница-крыльцо PRESTIGE ZN 800			NEXT	14000	2 полотна, 4 ступени, комплект крепежа	
			NEXT фальц	16900	3 полотна, 4 ступени, 8 зажим-фальц, 4 опоры-переходник, комплект крепежа	
			Композит / Сланец	16350		
			Натур	16600	2 полотна, 4 ступени, 4 опоры низкой, комплект крепежа	
Лестница-крыльцо PRESTIGE ZN 1000			NEXT	15500	2 полотна, 4 ступени, комплект крепежа	
			NEXT фальц	17350	3 полотна, 4 ступени, 8 зажим-фальц, 4 опоры-переходник, комплект крепежа	
			Композит / Сланец	16800		
			Натур	17000	2 полотна, 4 ступени, 4 опоры низкой, комплект крепежа	
Лестница-крыльцо PRESTIGE ZN 485			NEXT	8100	2 полотна, 4 ступени, комплект крепежа	
			NEXT фальц	10150	3 полотна, 4 ступени, 8 зажим-фальц, 4 опоры-переходник, комплект крепежа	
			Композит / Сланец	9750		
			Натур	9950	2 полотна, 4 ступени, 4 опоры низкой, комплект крепежа	
Лестница-крыльцо PRESTIGE ZN 660			NEXT	9600	2 полотна, 4 ступени, комплект крепежа	
			NEXT фальц	13100	3 полотна, 4 ступени, 8 зажим-фальц, 4 опоры-переходник, комплект крепежа	
			Композит / Сланец	12600		
			Натур	12800	2 полотна, 4 ступени, 4 опоры низкой, комплект крепежа	
Лестница-крыльцо PRESTIGE ZN 800	Zn	1,2 м	NEXT	13100	2 полотна, 4 ступени, комплект крепежа	
			NEXT фальц	15800	3 полотна, 4 ступени, 8 зажим-фальц, 4 опоры-переходник, комплект крепежа	
			Композит / Сланец	15200		
			Натур	15400	2 полотна, 4 ступени, 4 опоры низкой, комплект крепежа	
Лестница-крыльцо PRESTIGE ZN 1000			NEXT	14500	2 полотна, 4 ступени, комплект крепежа	
			NEXT фальц	16250	3 полотна, 4 ступени, 8 зажим-фальц, 4 опоры-переходник, комплект крепежа	
			Композит / Сланец	15600		
			Натур	15850	2 полотна, 4 ступени, 4 опоры низкой, комплект крепежа	
Стойка перил PRESTIGE ZN H-1200 ГОСТ	RAL/RR	1,2 м	NEXT	1900	Стойка ограждения, 2 хомута ригеля, Удлинитель стойки, комплект крепежа	
	Zn			1750		
<b>Комплектующие к лестницам PRESTIGE ZN по ГОСТ Р 58405-2019</b>						
Упаковка полотна лестницы PRESTIGE ZN 400	RAL/RR	1,2 м		3200	1 полотно	
		1,8 м		4950		
		3 м		7600		
Упаковка полотна лестницы PRESTIGE ZN 600		1,2 м		3500		
		1,8 м		5450		
		3 м		8250		
Упаковка полотна лестницы PRESTIGE ZN 400	Zn	1,2 м		3050		
		1,8 м		4600		
		3 м		7150		
Упаковка полотна лестницы PRESTIGE ZN 600		1,2 м		3250		
		1,8 м		5150		
		3 м		7700		
Упаковка Креплений поручня PRESTIGE ZN	RAL/RR		Универ	2150	2 крепления, комплект крепежа	
	Zn			2000		
Упаковка крепления лестницы на кровлю PRESTIGE ZN (для полотна 1,2 м. и 1,8 м.)	RAL/RR		Универ	2600	4 крепления лестницы, 2 крепления лестницы к коньку, комплект крепежа	
	Zn			2450		
Упаковка крепления лестницы на кровлю PRESTIGE ZN (для полотна 3 м.)	RAL/RR			3450	6 креплений лестницы, 2 крепления лестницы к коньку, комплект крепежа	
	Zn			3200		
Упаковка крепления лестницы на кровлю PRESTIGE ZN (для полотна 1,2 м. и 1,8 м.)	RAL/RR		Фальц	3150	4 крепления лестницы, 4 зажим фальц, 2 крепления лестницы к коньку, комплект крепежа	
	Zn					3000
Упаковка крепления лестницы на кровлю PRESTIGE ZN (для полотна 3 м.)	RAL/RR			3800	6 креплений лестницы, 6 зажим фальц, 2 крепления лестницы к коньку, комплект крепежа	
	Zn			3600		
Упаковка Крепления кровельной лестницы PRESTIGE ZN (для полотна 1,2 м. и 1,8 м.)	RAL/RR		NEXT фальц	3650	4 крепления лестницы, 2 крепления лестницы к коньку, комплект крепежа	
	Zn					3450
Упаковка Крепления кровельной лестницы PRESTIGE ZN (для полотна 3 м.)	RAL/RR			4350	6 креплений лестницы, 2 крепления лестницы к коньку, комплект крепежа	
	Zn			4050		
Упаковка Опор кровельной лестницы PRESTIGE ZN	RAL/RR		NEXT фальц	2250	2 опоры, 2 планки, комплект крепежа	
	Zn					2100
	RAL/RR		MASTER фальц	2200	2 опоры, 6 зажимов, комплект крепежа	
	Zn					2050
Упаковка Крепления лестницы на кровлю PRESTIGE ZN (для полотна 1,2 м. и 1,8 м.)	RAL/RR		Композит / Сланец	5550	4 крепления лестницы, 4 опоры натур, 2 крепления лестницы к коньку, комплект крепежа	
	Zn					5200
	RAL/RR		Натур	5950		
	Zn					5500
Упаковка Крепления лестницы на кровлю PRESTIGE ZN (для полотна 3 м.)	RAL/RR		Композит / Сланец	8000	6 креплений лестницы, 6 опоры натур, 2 крепления лестницы к коньку, комплект крепежа	
	Zn					7500
	RAL/RR		Натур	8250		
	Zn					7650
Упаковка Креплений лестницы к коньку PRESTIGE ZN	RAL/RR		Универ	700	2 крепления лестницы к коньку, комплект крепежа	
Упаковка Крепления лестницы к стене PRESTIGE ZN				1900	4 крепления лестницы	
Упаковка Крепления стеновой лестницы PRESTIGE ZN				1550	4 крепления краб, комплект крепежа	
Упаковка Крепления лестницы к карнизу PRESTIGE ZN				1150	2 крепления лестницы к карнизу	
Упаковка удлинителя стенового PRESTIGE ZN		0,9 м нестандарт		2250	4 удлинителя	
Упаковка Креплений лестницы к коньку PRESTIGE ZN	Zn		Универ	3500	2 крепления лестницы к коньку, комплект крепежа	
Упаковка Крепления лестницы к стене PRESTIGE ZN				650		
Упаковка Крепления стеновой лестницы PRESTIGE ZN				1600		4 крепления лестницы
Упаковка Крепления лестницы к карнизу PRESTIGE ZN				1350		4 крепления краб, комплект крепежа
Упаковка удлинителя стенового PRESTIGE ZN		0,9 м нестандарт		1050	2 крепления лестницы к карнизу	
				2100	4 удлинителя	
Упаковка Полотна крыльца PRESTIGE ZN NEXT 1,2м	RAL/RR		NEXT	3200	2 полотна	
	Zn					5400
Упаковка Ступеней крыльца PRESTIGE ZN NEXT 485	RAL/RR		NEXT	5000	2 ступени	
Упаковка Ступеней крыльца PRESTIGE ZN NEXT 660				2350		
Упаковка Ступеней крыльца PRESTIGE ZN NEXT 800				3800		
Упаковка Ступеней крыльца PRESTIGE ZN NEXT 1000				5250		
Упаковка Ступеней крыльца PRESTIGE ZN NEXT 485	Zn		NEXT	2800	ступень	
Упаковка Ступеней крыльца PRESTIGE ZN NEXT 660				2200		
Упаковка Ступеней крыльца PRESTIGE ZN NEXT 800				3550		
Упаковка Ступеней крыльца PRESTIGE ZN NEXT 1000				4800		
Упаковка Ступеней крыльца PRESTIGE ZN NEXT 800				2600	ступень	

Упаковка Крепления лестницы-крыльца PRESTIGE ZN	RAL RR		Композит / Сланец	4300	4 опоры низкой, комплект крепежа
			Натур	4500	
	Zn		Композит / Сланец	4000	
			Натур	4200	
<b>Лестницы и площадки пожарные по ГОСТ Р 53254-2009</b>					
Лестница Пожарная ГОСТ П1-1 800	RAL RR	1,05 м	Универ	11200	2 тетивы, 3 ступени, 4 удлинителя, 4 хомута, 8 фланцев, 2 соединителя, комплект крепежа
		2,45 м		18000	2 тетивы, 7 ступеней, 4 удлинителя, 4 хомута, 8 фланцев, 2 соединителя, комплект крепежа
	Zn	1,05 м		10400	2 тетивы, 3 ступени, 4 удлинителя, 4 хомута, 8 фланцев, 2 соединителя, комплект крепежа
		2,45 м		16650	2 тетивы, 7 ступеней, 4 удлинителя, 4 хомута, 8 фланцев, 2 соединителя, комплект крепежа
Лестница Пожарная ГОСТ П1-2 800	RAL RR	1,05 м	Универ	18500	2 тетивы, 3 ступени, 4 удлинителя, 4 хомута, 8 фланцев, 2 соединителя, 3 дуги, 3 вертикали, комплект крепежа
		2,45 м		31450	2 тетивы, 7 ступеней, 4 удлинителя, 4 хомута, 8 фланцев, 2 соединителя, 5 дуг, 5 вертикалей, комплект крепежа
	Zn	1,05 м		17050	2 тетивы, 3 ступени, 4 удлинителя, 4 хомута, 8 фланцев, 2 соединителя, 3 дуги, 3 вертикали, комплект крепежа
		2,45 м		29050	2 тетивы, 7 ступеней, 4 удлинителя, 4 хомута, 8 фланцев, 2 соединителя, 5 дуг, 5 вертикалей, комплект крепежа
Площадка выхода на кровлю пожарной лестницы ГОСТ 800	RAL RR	0,8 м	Универ	33300	2 поперечины, полотно трапа (2/3/4), 4 стойки, 1 колонна, 1 колонна, 2 опоры, 2 ступени, 2 направляющие, 2 удлинителя, 2 отбойника, 4 трубы, комплект крепежа
		1,15 м		41000	
		1,5 м		50000	
	Zn	0,8 м		31400	
		1,15 м		38750	
		1,5 м		47250	
Центральный кронштейн для крепления пожарной лестницы ГОСТ 800 к сэндвич-панели ZN	RAL RR	0,2 м	Универ	4800	1 профиль упорный, 2 профиля доборных, 8 фланцев, комплект крепежа
		0,3 м		5200	
		0,4 м		5500	
		0,5 м		5800	
		0,6 м		6200	
		0,7 м		6500	
		0,2 м		4600	
	Zn	0,3 м		4900	
		0,4 м		5200	
		0,5 м		5500	
		0,6 м		5800	
		0,7 м		6000	
				6000	
				6000	
Крепление пожарной площадки ГОСТ	RAL RR		Фальц	7850	4 опоры-переходник 550, 8 зажим-фальц, 2 рег. колонны бок, комплект крепежа
			Парапет	7900	2 удлинителя, 2 крепления, 4 фланца, 2 хомута, 4 соединителя, 1 ступень, комплект крепежа
			Плоская кровля	10400	2 корпуса опоры, 2 распорных швеллера, 2 кронштейна опорных пож., 2 противоскользящих коврика, комплект крепежа
	Zn		Фальц	7400	4 опоры-переходник 550, 8 зажим-фальц, 2 рег. колонны бок, комплект крепежа
			Парапет	7450	2 удлинителя, 2 крепления, 4 фланца, 2 хомута, 4 соединителя, 1 ступень, комплект крепежа
			Плоская кровля	9450	2 корпуса опоры, 2 распорных швеллера, 2 кронштейна опорных пож., 2 противоскользящих коврика, комплект крепежа
Декоративная накладка для пожарной лестницы	RAL RR		Универ	400	шт
	Zn			350	
Дверца экрана пожарной лестницы ГОСТ	RAL RR		Универ	6500	дверца экрана, навесная петля гнутая, навесная петля прямая, комплект крепежа
	Zn			6000	
<b>Комплекующие к лестницам и площадкам пожарным по ГОСТ Р 53254-2009</b>					
Упаковка Опор пожарной площадки ГОСТ	RAL RR		NEXT	1200	2 опоры
	Zn			1100	
Упаковка Крепления к стене (удлинитель) лестницы ГОСТ	RAL RR	0,15 м	Универ	2000	2 удлинителя
		0,4 м		3900	
		0,6 м		5000	
		0,7 м		5300	
		0,8 м		5650	
		0,9 м		6700	
		1 м		7400	
	Zn	1,2 м		8400	
		1,3 м		8700	
		1,4 м		9100	
		0,15 м		1900	
		0,4 м		3700	
		0,6 м		4750	
		0,7 м		4900	
		0,8 м		5250	
		0,9 м		6200	
		1 м		6800	
1,2 м	7700				
1,3 м	8000				
1,4 м	8400				
Упаковка Распорок креплений к стене лестницы ГОСТ	RAL RR			3800	2 распорки, комплект крепежа
	Zn			3550	
Упаковка Стенового крепления (фланец) лестницы ГОСТ/ Short лестницы ГОСТ	RAL RR			1350	Универ
	Zn			1200	
	RAL RR			2700	
	Zn			2400	
Упаковка Хомута крепления к стене лестницы ГОСТ	RAL RR			900	Универ
	Zn			850	
	RAL RR			1800	
	Zn			1700	
Упаковка Соединителей лестницы ГОСТ	RAL RR			1500	Универ
	Zn			1400	
Упаковка Зажимов PRESTIGE	RAL RR		Фальц	1750	Универ
	Zn			1700	
Упаковка Тетивы лестницы ГОСТ 1,05 м	RAL RR			3850	Универ
	Zn			3600	
Упаковка Тетивы лестницы ГОСТ 2,45 м	RAL RR			8250	
	Zn			7700	
Упаковка Вертикалей экрана ГОСТ 1,05 м	RAL RR			3300	Универ
	Zn			3200	
Упаковка Вертикалей экрана ГОСТ 2,45 м	RAL RR			7100	
	Zn			6900	
Упаковка Дуг экрана ГОСТ 800	RAL RR		Универ	4700	3 дуги
				7800	5 дуг
				1500	дуга
	Zn			4500	3 дуги
				7150	5 дуг
				1400	дуга
				400	2 уголка дуги
Упаковка Уголков дуги ГОСТ 800	RAL RR		Универ	1150	6 уголков дуги
				1950	10 уголков дуги
				350	2 уголка дуги
				350	2 уголка дуги

Zn

1050

6 уголков дуги

1800

10 уголков дуги



Упаковка Поперечины трапа PRESTIGE 865 (2шт)	RAL RR Zn		Универ	5050 4700	2 поперечины				
Упаковка Поперечины трапа PRESTIGE 865 (3шт)	RAL RR Zn			7550 7050	3 поперечины				
Упаковка Полотна трапа PRESTIGE 340	RAL RR Zn	0,8 м	Универ	4800 4450	полотно трапа				
Упаковка Стоек пожарной площадки	RAL RR Zn		Универ	5400 5000	2 стойки				
Упаковка Ступеней ГОСТ 800	RAL RR Zn		Универ	1850 1700	1 ступень				
	RAL RR Zn			3700 3400	2 ступени				
	RAL RR Zn			1700 1600	2 удлинителя				
	RAL RR Zn			1200 1550	2 удлинителя				
Упаковка Удлинителей экрана пожарной площадки 680	RAL RR Zn	Универ	2100						
Упаковка Удлинителей экрана пожарной площадки 1020			1050						
Упаковка Удлинителей экрана пожарной площадки 1360			1450						
Упаковка Удлинителей экрана пожарной площадки 1020			1900						
Упаковка Удлинителей экрана пожарной площадки 1360			3600						
Упаковка Отбойников пожарной площадки 680			RAL RR		Универ	5200	2 отбойника		
Упаковка Отбойников пожарной площадки 1020	Zn		7100						
Упаковка Отбойников пожарной площадки 1360			3400						
Упаковка Отбойников пожарной площадки 680			4950						
Упаковка Отбойников пожарной площадки 1020			6800						
Упаковка Отбойников пожарной площадки 1360			5400						
Упаковка Направляющих площадки PRESTIGE 680			RAL RR		Универ	6750	2 направляющих		
Упаковка Направляющих площадки PRESTIGE 1020	Zn		8800						
Упаковка Направляющих площадки PRESTIGE 1360			5100						
Упаковка Направляющих площадки PRESTIGE 680			6300						
Упаковка Направляющих площадки PRESTIGE 1020			8200						
Упаковка Направляющих площадки PRESTIGE 1360			2700						
Упаковка Колон пожарной площадки ГОСТ			RAL RR Zn		Универ	2550 3400	1 шт		
Упаковка Регулировочной колонны боковой PRESTIGE	RAL RR Zn	0,5 м	Универ	3200	2 колонны				
Упаковка Трубы 45*25 (овал) ZN 795	RAL RR Zn		Универ	1150	труба				
Упаковка Трубы 45*25 (овал) ZN 1145				1350					
Упаковка Трубы 45*25 (овал) ZN 1495				1500					
Упаковка Трубы 45*25 (овал) ZN 795				1000					
Упаковка Трубы 45*25 (овал) ZN 1145				1250					
Упаковка Трубы 45*25 (овал) ZN 1495				1350					
Упаковка Упорного профиля 1002	RAL RR Zn		Универ	3800 3600	профиль упорный, комплект крепежа				
Упаковка Профиля доборного ZN	RAL RR	0,2 м	Универ	1500	2 профиля доборных				
		0,3 м		1650					
		0,4 м		1800					
		0,5 м		2150					
		0,6 м		2550					
		0,7 м		2800					
		0,2 м		1350					
	Zn	0,3 м		1550					
		0,4 м		1700					
		0,5 м		2000					
		0,6 м		2450					
		0,7 м		2600					
		<b>Опора кровельная и Переход через парапет</b>							
		Упаковка Опоры кровельной PRESTIGE ZN		RAL RR Zn			Плоская кровля	5000 4500	корпус опоры, распорный швеллер, нижний кронштейн, противоскользящий коврик, комплект крепежа
Опоры Перехода через парапет PRESTIGE ZN	RAL RR		Универ	3800	4 опоры, 2 пластины левые, 2 пластины правые, комплект крепежа				
			Фальц	10600	4 опоры, 2 пластины левые, 2 пластины правые, 8 опор-переходник 550 фальц, 16 зажим-фальц, комплект крепежа				
			Плоская кровля	485 мм	24200	4 опоры кровельных, 4 стойки опоры, 4 кронштейна стойки, 8 пластин крепежных, 2 балки поперечных, комплект крепежа			
				660 мм	24400				
	Zn		Универ	3400	4 опоры, 2 пластины левые, 2 пластины правые, комплект крепежа				
			Фальц	9400	4 опоры, 2 пластины левые, 2 пластины правые, 8 опор-переходник 550 фальц, 16 зажим-фальц, комплект крепежа				
			Плоская кровля	485 мм	21600	4 опоры кровельных, 4 стойки опоры, 4 кронштейна стойки, 8 пластин крепежных, 2 балки поперечных, комплект крепежа			
				660 мм	21700				
Переход через парапет PRESTIGE ZN 0,68 м	RAL RR		Плоская кровля	800 мм	21900				
				485 мм	89000				
				660 мм	96300				
				800 мм	104000				
				485 мм	79000				
				660 мм	85900				
	Zn			800 мм	93000				
				485 мм	90800				
				660 мм	98000				
				800 мм	106200				
				485 мм	81000				
				660 мм	87500				
Переход через парапет PRESTIGE ZN 1,02 м	RAL RR		800 мм	94800	площадка перехода, 2 лестницы перехода, 8 стоек перехода, 8 ригелей, 4 соединителя поручня, комплект крепежа				
			485 мм	81000					
	Zn		660 мм	87500					
			800 мм	94800					
<b>Планка-переходник КВИН</b>									
Планка-переходник д/профнастила Н60 и Н75	RAL RR			465	шт				
	ZN			415					
Комплект крепежа планки переходник для снегозадержателя Эконом/Элит/Престиж (Н60, Н75)				85	комплект				

\* На позиции, которые не являются складскими, заявки принимаются с открытым сроком поставки.

\* Если сумма заказа больше 30 тыс.руб., то цена по прайсу, если сумма заказа менее 30 тыс.руб., то цену уточнять.

\* Палитра стандартных цветов: 3005, 3009, 3011, 5005, 6002, 6005, 6020, 7004, 7024, 8004, 8017, 8019, 9005, 9010

\* Палитра стандартных цветов по Планке-переходнику для крепления стоек снегозадержателей Эконом, Элит и Престиж на Н60 и Н75:

\* Снегозадержатели и ограждения PRESTIGE и ECONOM подходят к профнастилу до 44 профиля включительно; ELITE до 35 профиля включительно.

\* При монтаже элементов безопасности кровли Roofsystems на профнастил с высотой волны более 44мм на каждую опору требуется планка переходник (выставать отдельной позицией)

ВНИМАНИЕ! Предоставляется услуга по ДОСТАВКЕ.

Не является публичной офертой

# ПЕРМСКИЙ ЗАВОД ПРОФНАСТИЛА

e-mail: profil@kvin.ru



г. Пермь, ул. Дзержинского, 43 тел./факс: +7(342)270-10-15

## ЦЕНТРАЛЬНЫЙ ОФИС

ТЦ «Карнавал», ул. Уинская, 8а  
тел./факс: +7(342)270-07-04

ТЦ «Строймастер», ул. Ласьвинская, 37  
тел./факс: +7(342)270-12-03

ТЦ «Гудвин», ул. Уральская, 63 п.2  
тел./факс: +7(342)270-12-04

### САДОВЫЙ

ул. Писарева, 25, 2 этаж  
тел.: +7(342)209-80-90

### ЗАКАМСК

Комсомольский проспект, 75  
тел.: +7(342)209-00-11

### МОТОВИЛИХА

ул. Рязанская, 103  
тел.: +7(342)258-23-00

### ГАЙВА

### ТИХИЙ КОМПРОС

### ИНДУСТРИАЛЬНЫЙ Р-Н



**Базовые цены козырьки от 07.03.2024**

Цены указаны с НДС

## Козырьки из поликарбоната

Наименование	Форма	Цвет	Размеры, мм	Ед. изм.	Цена, руб.
Козырек 1300x700		Оранжевый	1300x700	шт.	6 440
Козырек арочный 1300x700		Оранжевый	1300x700	шт.	7 410
Козырек 1750x1000		Оранжевый	1750x1000	шт.	7 290
Козырек арочный 1750x950		Оранжевый	1750x950	шт.	10 400

Цены на изготовление нестандартных моделей рассчитываются индивидуально.  
Под заказ: белый, бирюзовый, бронза, зеленый, синий, красный, серебро. Цены и наличие

**ВНИМАНИЕ! Предоставляется услуга по ДОСТАВКЕ.**

**Не является публичной офертой**

**ПЕРМСКИЙ ЗАВОД ПРОФНАСТИЛА**

e-mail: profil@kvin.ru



г. Пермь, ул. Дзержинского, 43 тел./факс: +7(342)270-10-15

**ЦЕНТРАЛЬНЫЙ ОФИС**

ТЦ «Карнавал», ул. Уинская, 8а  
тел./факс: +7(342)270-07-04

ТЦ «Строймастер», ул. Ласьвинская, 37  
тел./факс: +7(342)270-12-03

ТЦ «Гудвин», ул. Уральская, 63 п.2  
тел./факс: +7(342)270-12-04

**САДОВЫЙ**

**ЗАКАМСК**

**МОТОВИЛИХА**

ул. Писарева, 25, 2 этаж  
тел.: +7(342)209-80-90

Комсомольский проспект, 75  
тел.: +7(342)209-00-11

ул. Рязанская, 103  
тел.: +7(342)258-23-00

**ГАЙВА**

**ТИХИЙ КОМПРОС**

**ИНДУСТРИАЛЬНЫЙ Р-Н**



Базовые цены на водосточную систему КВИН  
Цены указаны с НДС действуют с 30.07.2024 г

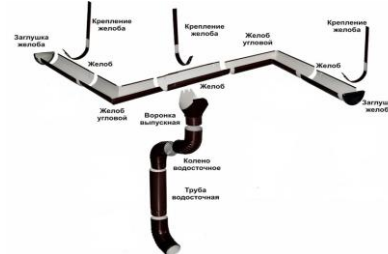
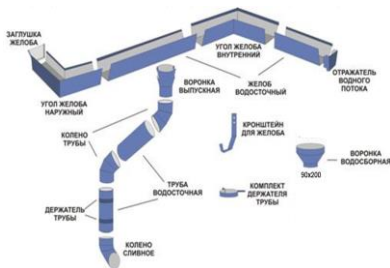

№	НАИМЕНОВАНИЕ	Ед. изм.	Цена, руб.					Покрытие - порошковая краска	
			Цинк	RAL	Roofтор Шёлк	Roofтор Бархат	RAL	Антик	
1	Желоб водосточный 95x90x95x2000 прямоугольного сечения (используется с водосточной трубой D90 и D100)	шт.	790	870	1 045	1 265	1060	1166	
2	Кронштейн для желоба прямоугольного	шт.	320					352	
3	Комплект заглушки для желоба прямоугольного	шт.	165		255			281	
4	Комплект отражателя водного потока желоба	шт.	210		275			303	
5	Угол желоба внутренний/наружный для прямоугольного желоба	шт.	605	695	835	1 005	1 015	1 117	
6	Желоб водосточный полукруглый D125 2000 (используется с водосточной трубой D90 и D100)	шт.	650	715	860	1040	915	1007	
7	Кронштейн для желоба полукруглого D125 длинный	шт.	255					281	
8	Кронштейн для желоба полукруглого D125 короткий	шт.	205					226	
9	Заглушка для желоба полукруглого D125	шт.	145	235	280	340	235	259	
10	Угол желоба внутренний/наружный для полукруглого желоба D125	шт.	615	705	845	1 025	1 025	1 128	
11	Желоб водосточный полукруглый D185 2000 (используется с водосточной трубой D150)	шт.	825	970	1 165	1 405	1265	1392	
12	Кронштейн длинный для желоба полукруглого D185	шт.	440					484	
13	Заглушка для желоба полукруглого D185	шт.	190	220	265	320	330	363	
14	Угол желоба внутренний/наружный для полукруглого желоба D185	шт.	950	1 265	1 520	1 835	1 265	1392	

Водосточная система D90									
№	НАИМЕНОВАНИЕ	Ед. изм.	Цена, руб.					Покрытие - порошковая краска	
			Цинк	RAL	Roofтор Шёлк	Roofтор Бархат	RAL	Антик	
1	Воронка выпускная 90x125 для желоба полукруглого	шт.	345	365	440	530	605	666	
2	Воронка выпускная 90x240	шт.	695	815	980	1 180	1145	1260	
3	Воронка водосборная 90x200	шт.	770	905	1 085	1 310	1135	1249	
4	Труба водосточная 1000* D90	шт.	465	530	635	770	730	803	
5	Труба водосточная 2000* D90	шт.	840	915	1 100	1 325	1235	1359	
6	Держатель трубы D90	шт.	190					209	
7	Колено трубы D90 45°	шт.	320	345	410	495	545	600	
8	Колено трубы D90 60°	шт.	330	355	425	510	555	611	
9	Колено трубы сливное D90	шт.	350	375	450	545	575	633	

Водосточная система D100									
№	НАИМЕНОВАНИЕ	Ед. изм.	Цена, руб.					Покрытие - порошковая краска	
			Цинк	RAL	Roofтор Шёлк	Roofтор Бархат	RAL	Антик	
1	Воронка выпускная 100x125 для желоба полукруглого	шт.	400	420	505	610	605	666	
2	Воронка выпускная 100x240	шт.	805	950	1 135	1 375	1290	1419	
3	Воронка водосборная 100x290/100x240	шт.	970	1 035	1 245	1 500	1400	1540	
4	Воронка водосборная скошенная 100x240	шт.	970	1 035	1 245	1 500	1400	1540	
5	Труба водосточная 1000* D100	шт.	605	650	780	945	880	968	
6	Труба водосточная 2000* D100	шт.	1 090	1 180	1 415	1 710	1575	1733	
7	Держатель трубы D100	шт.	235					259	
8	Колено трубы D100 45°	шт.	365	385	465	560	520	572	
9	Колено трубы D100 60°	шт.	375	395	475	575	530	583	
10	Колено трубы сливное D100	шт.	395	415	505	610	550	605	

Водосточная система D150									
№	НАИМЕНОВАНИЕ	Ед. изм.	Цена, руб.					Покрытие - порошковая краска	
			Цинк	RAL	Roofтор Шёлк	Roofтор Бархат	RAL	Антик	
1	Воронка выпускная 150x185 для желоба полукруглого	шт.	990	1 060	1 270	1 535	1575	1733	
2	Воронка водосборная 150x320	шт.	1 235	1 430	1 720	2 075	2090	2299	
3	Труба водосточная 1000* D150	шт.	795	915	1 100	1 325	1290	1419	
4	Труба водосточная 2000* D150	шт.	1 455	1 705	2 050	2 475	2420	2662	
5	Держатель трубы D150	шт.	275					303	
6	Колено трубы D150 45°	шт.	430	485	585	705	675	743	
7	Колено трубы D150 60°	шт.	440	495	595	720	685	754	
8	Колено трубы сливное D150	шт.	460	515	620	750	705	776	

Упаковка водосточной системы									
1	Ящик для упаковки водосточной системы 1150x2000	шт.						3 170	

\* Стандартные цвета RAL: 7024, 8017, 9003, цинк. Остальные цвета от 80 тыс. рублей

\* Максимальная длина трубы 2 метра.

\* Ящик для упаковки водосточной системы является обязательным при продаже на регионы, а так же выставляется при объеме труб, колен и воронок на сумму более 20 тыс.руб.

\* При заказе более 30 труб в обязательном порядке выставляется ящик.

\* Комплект держателя трубы - держатель трубы, 1 саморез 8x100 мм, 1 болт М6x20, 1 гайка М6.

\* Комплект отражателя водного потока для прямоугольного желоба - отражатель, 4 самореза 4,2x25 мм.

\* Комплект заглушки для прямоугольного желоба - заглушка, 6 саморезов 4,2x25 мм.

**ВНИМАНИЕ!** Предоставляется услуга по ДОСТАВКЕ.

Не является публичной офертой



г. Пермь, ул. Дзержинского, 43 тел./факс: +7(342)270-10-15

**ЦЕНТРАЛЬНЫЙ ОФИС**

ТЦ «Карнавал», ул. Уинская, 8а  
тел./факс: +7(342)270-07-04

ТЦ «Строймастер», ул. Ласьвинская, 37  
тел./факс: +7(342)270-12-03

ТЦ «Гудвин», ул. Уральская, 63 п.2  
тел./факс: +7(342)270-12-04

**САДОВЫЙ**

ул. Писарева, 25, 2 этаж  
тел.: +7(342)209-80-90

**ЗАКАМСК**

Комсомольский проспект, 75  
тел.: +7(342)209-00-11

**МОТОВИЛИХА**

ул. Рязанская, 103  
тел.: +7(342)258-23-00

**ГАЙВА**

**ТИХИЙ КОМПРОС**

**ИНДУСТРИАЛЬНЫЙ Р-Н**



**Водосточная система Grand Line® 125\*90**

Базовые цены на водосточную систему Grande LINE от 16.02.2024 г

Водосточная система из стали с двусторонним покрытием на основе полиуретана отличается более высокими эксплуатационными свойствами, чем водостоки из другим материалов(цинк, пластик), с односторонним покрытием или без покрытия. Водосточная система 125х90 — оптимальная система для малоэтажного коттеджного строительства. За счет углубленного желоба обеспечивает лучший проток воды и гораздо меньше подвержена засорению

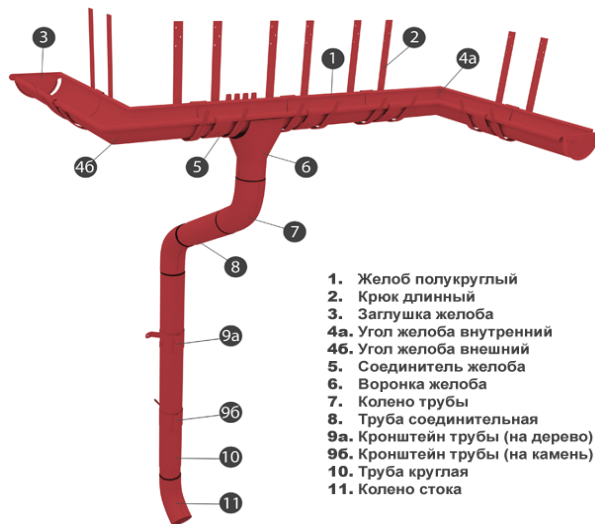

1. Желоб полукруглый
2. Крюк длинный
3. Заглушка желоба
- 4а. Угол желоба внутренний
- 4б. Угол желоба внешний
5. Соединитель желоба
6. Воронка желоба
7. Колено трубы
8. Труба соединительная
- 9а. Кронштейн трубы (на дерево)
- 9б. Кронштейн трубы (на камень)
10. Труба круглая
11. Колено стока

Изображение продукции	Наименование	Ед. изм.	Цена, руб.	
			Grand Line® 125*90 мм Aluzinc (Алюмоцинк)	Grand Line® 125*90 мм Granite (С двусторонним покрытием)
	Желоб полукруглый GL 125 мм, 3м	шт.	по запросу	1628
	Соединитель желоба GL 125 мм	шт.		351
	Заглушка желоба GL 125 мм	шт.		294
	Угол желоба внутр., внешн. GL 125 мм, 90°	шт.		1487
	Угол желоба внутр., внешн. GL 125мм, 135°	шт.		2292
	Воронка желоба GL 125/90 мм	шт.		680
	Воронка водосборная GL 250/90 мм	шт.		2445
	Крюк длинный GL 125 мм	шт.		313
	Крюк короткий GL 125 мм	шт.		244
	Труба круглая GL 90 мм, 3м	шт.		2201
	Труба круглая соединительная GL 90 мм, 1м	шт.		777
	Колено трубы GL 90 мм 60°	шт.		695
	Колено стока GL 90 мм	шт.		747
	Кронштейн трубы на кирпич GL 90 мм	шт.		435
	Кронштейн трубы на дерево GL 90 мм	шт.	296	
<b>УПКОВКА ВОДОСТОЧНОЙ СИСТЕМЫ</b>				
1	<b>Ящик для упаковки водосточной системы 750х3000</b>	шт.		3 500

Водосточная система Grand Line® изготовлена из оцинкованной стали с двусторонним полимерным покрытием Granite и покрытием Aluzinc.

Водосток с полимерным покрытием представлен в следующих цветах: RAL 6005, RAL 9003, RAL 3005, RAL 8017, AlZn (под заказ)

Все цены указаны с НДС.

ВНИМАНИЕ! Предоставляется услуга по ДОСТАВКЕ. Не является публичной офертой.



## ПЕРМСКИЙ ЗАВОД ПРОФНАСТИЛА

e-mail: profil@kvin.ru

г. Пермь, ул. Дзержинского, 43  
тел./ факс: +7(342)270-10-15

ТЦ «Строймастер», ул. Ласьвинская, 37  
тел./ факс: +7(342)270-12-03

ТЦ «Гудвин», ул. Уральская, 63 п.2  
тел./ факс: +7(342)270-12-04

ЦЕНТРАЛЬНЫЙ ОФИС

ЗАКАМСК

МОТОВИЛИХА

ул. Писарева, 25, 2 этаж  
тел.: +7(342)209-80-90

Комсомольский проспект, 75  
тел.: +7(342)209-00-11

ул. Рязанская, 103  
тел.: +7(342)258-23-00

ГАЙВА

ТИХИЙ КОМПРОС

ИНДУСТРИАЛЬНЫЙ Р-Н



### Водосточная система OSNO 125\*90

### Базовый прайс на водосточную систему OSNO 125\*90 от 04.07.2024

Основные преимущества:

- Водосточная система OSNO производится на новейшем европейском оборудовании, что обеспечивает высокое качество, максимальную собираемость всех элементов системы и лёгкий монтаж.
- Двухстороннее лакокрасочное покрытие и слой цинка обеспечивают надежную и долговечную защиту водосточной системы от коррозии.
- Углы желоба, колена и воронки изготовлены методом глубокой вытяжки металла, что исключает его повреждение и придает безупречный вид.
- Многие элементы водосточной системы OSNO совместимы с элементами других водосточных систем.



Изображение продукции	Наименование	Ед. изм.	Цена, руб.
	Желоб полукруглый OSNO 125 мм, 3м	шт.	1537
	Соединитель желоба OSNO 125 мм	шт.	237
	Заклушка желоба OSNO 125 мм	шт.	162
	Угол желоба внутр., внешн. OSNO 125*90 мм, 90°	шт.	906
	Воронка желоба OSNO 125/90 мм	шт.	526
	Кронштейн желоба OSNO 125 мм короткий (карнизный)	шт.	174
	Кронштейн желоба OSNO 125 мм, длина 270мм	шт.	235
	Труба круглая OSNO 90 мм, 3м	шт.	1843
	Труба круглая соединительная OSNO 90 мм, 1м	шт.	631
	Угловое колено OSNO 90 мм 60°	шт.	504
	Сливное колено OSNO 90 мм	шт.	504
	Кронштейн трубы на кирпич OSNO 90 мм	шт.	227
	Кронштейн трубы на дерево OSNO 90 мм	шт.	162

Водосток с полимерным покрытием представлен в следующих цветах: RAL 9003, RAL 8017.

Все цены указаны с НДС.

ВНИМАНИЕ! Предоставляется услуга по ДОСТАВКЕ. Не является публичной офертой.





**ПЕРМСКИЙ ЗАВОД ПРОФНАСТИЛА**

e-mail: profil@kvin.ru

г. Пермь, ул. Дзержинского, 43 тел./факс: +7(342)270-10-15

**ЦЕНТРАЛЬНЫЙ ОФИС**

ТЦ «Карнавал», ул. Уинская, 8а  
тел./факс: +7(342)270-07-04

ТЦ «Строймастер», ул. Ласьвинская, 37  
тел./факс: +7(342)270-12-03

ТЦ «Гудвин», ул. Уральская, 63 п.2  
тел./факс: +7(342)270-12-04

**САДОВЫЙ**

ул. Писарева, 25, 2 этаж  
тел.: +7(342)209-80-90

**ЗАКАМСК**

Комсомольский проспект, 75  
тел.: +7(342)209-00-11

**МОТОВИЛИХА**

ул. Рязанская, 103  
тел.: +7(342)258-23-00

**ГАЙВА**

**ТИХИЙ КОМПРОС**

**ИНДУСТРИАЛЬНЫЙ Р-Н**



**Водосточная система Optima 125\*90**

**Базовые цены на водосточную систему Optima от 16.02.2024 г**

Водосточная система из оцинкованной стали с двусторонним и односторонним покрытием полиэстер российского производства.

Водосток Optima 125/90 обладает водопрпускной способностью на 25% больше, чем у других производителей водосточных систем с полукруглым желобом. Такая производительность обеспечена увеличенной глубиной желоба.

Большая водопрпускная способность водостока позволяет собирать осадки с большей поверхности кровли, что приводит к экономии на количестве водосточных труб и сопутствующих элементах.



Изображение продукции	Наименование	Покрытие стали (материал: оцинкованная сталь)	Ед. изм.	Цена, руб.
				Optima 125*90 мм покрытие полиэстер
	Желоб полукруглый Optima 125 мм, 3м	полиэстер двусторонний	шт.	<del>860</del> <b>430</b>
	Соединитель желоба Optima 125 мм	полиэстер	шт.	<del>184</del> <b>92</b>
	Заглушка желоба Optima 125 мм	полиэстер	шт.	<del>156</del> <b>78</b>
	Угол желоба внутренний Optima 125 мм, 90°	полиэстер двусторонний	шт.	<del>785</del> <b>393</b>
	Угол желоба внешний Optima 125мм, 90°	полиэстер двусторонний	шт.	<del>785</del> <b>393</b>
	Воронка желоба Optima 125/90 мм	полиэстер	шт.	<del>359</del> <b>180</b>
	Крюк длинный Optima 125 мм	полиэстер двусторонний	шт.	<del>165</del> <b>83</b>
	Крюк короткий Optima 125 мм	полиэстер двусторонний	шт.	<del>128</del> <b>64</b>
	Труба круглая Optima 90 мм, 3м	полиэстер	шт.	<del>1162</del> <b>851</b>
	Труба круглая соединительная Optima 90 мм, 1м	полиэстер	шт.	<del>410</del> <b>205</b>
	Колено трубы Optima 90 мм 60°	полиэстер	шт.	<del>366</del> <b>183</b>
	Колено стока Optima 90 мм	полиэстер	шт.	<del>394</del> <b>197</b>
	Кронштейн трубы на кирпич Optima 90 мм (в комплекте шпилька-саморез + дюбель)	полиэстер	шт.	<del>230</del> <b>115</b>
	Кронштейн трубы на дерево Optima 90 мм (в комплект саморезы не входят)	полиэстер	шт.	<del>156</del> <b>78</b>

Водосточная система Optima изготовлена из оцинкованной стали с двухсторонним и односторонним покрытием полиэстер.

Водосток с полимерным покрытием представлен в следующих цветах: RAL 9003, RAL 8017

Все цены указаны с НДС.

ВНИМАНИЕ! Предоставляется услуга по ДОСТАВКЕ. Не является публичной офертой.



**ПЕРМСКИЙ ЗАВОД ПРОФНАСТИЛА**

г. Пермь, ул. Дзержинского, 43 тел./факс: +7(342)270-10-15

e-mail: profil@kvin.ru



ТЦ «Карнавал», ул. Уинская, 8а  
тел./факс: +7(342)270-07-04

ТЦ «Строймастер», ул. Ласьвинская, 37  
тел./факс: +7(342)270-12-03

ТЦ «Гудвин», ул. Уральская, 63 п.2  
тел./факс: +7(342)270-12-04

**САДОВЫЙ**

**ЗАКАМСК**

**МОТОВИЛИХА**

ул. Писарева, 25, 2 этаж  
тел.: +7(342)209-80-90

Комсомольский проспект, 75  
тел.: +7(342)209-00-11

ул. Рязанская, 103  
тел.: +7(342)258-23-00

**ГАЙВА**

**ТИХИЙ КОМПРОС**

**ИНДУСТРИАЛЬНЫЙ Р-Н**



**Водосточная система Baufort® 125\*89**

Базовые цены от 16.02.2024 г

Водосточная система из стали с покрытием на основе полиэстера отличается более высокими эксплуатационными свойствами, чем водостоки из других материалов (цинк, пластик).

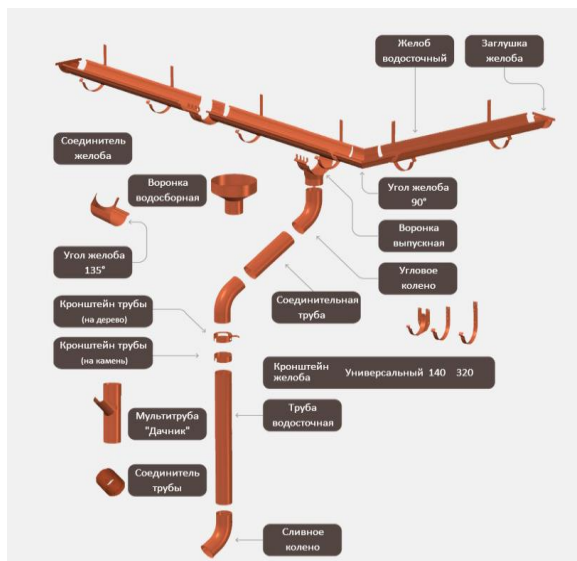

Изображение продукции	Наименование	Ед. изм.	Цена, руб.			
			Baufort® 125*89 полиэстер односторонний		Baufort® 125*89 полиэстер двусторонний	
			RAL 3005		RAL 3005	
	Желоб полукруглый 3м	шт.	<del>1100</del>	550	<del>1134</del>	567
	Соединитель желоба	шт.	<del>237</del>	119	<del>244</del>	122
	Заглушка желоба универсальная	шт.	<del>199</del>	100	<del>205</del>	103
	Угол желоба внутр., внеш.	шт.	<del>1004</del>	502	<del>1035</del>	518
	Угол желоба внутр., внеш.	шт.	<del>1546</del>	773	<del>1594</del>	797
	Воронка желоба выпускная	шт.	<del>459</del>	230	<del>473</del>	237
	Кронштейн желоба 140мм	шт.	<del>170</del>	85	<del>170</del>	85
	Кронштейн желоба 320мм	шт.	<del>218</del>	109	<del>218</del>	109
	Труба круглая 3м	шт.	<del>1486</del>	743	<del>1532</del>	766
	Труба соединительная 1м	шт.	<del>524</del>	262	<del>540</del>	270
	Угловое колено 60°	шт.	<del>469</del>	235	<del>483</del>	242
	Сливное колено	шт.	<del>504</del>	252	<del>520</del>	260
	Кронштейн трубы на кирпич	шт.	<del>294</del>	147	<del>303</del>	152
	Кронштейн трубы на дерево	шт.	<del>201</del>	101	<del>207</del>	104

Водосток с полимерным покрытием представлен в цвете RAL 3005. Все цены указаны с НДС.



г. Пермь, ул. Дзержинского, 43 тел./факс: +7(342)270-10-15

ЦЕНТРАЛЬНЫЙ ОФИС

ТЦ «Карнавал», ул. Уинская, 8а  
тел./факс: +7(342)270-07-04

ТЦ «Строймастер», ул. Ласьвинская, 37  
тел./факс: +7(342)270-12-03

ТЦ «Гудвин», ул. Уральская, 63 п.2  
тел./факс: +7(342)270-12-04

САДОВЫЙ

ЗАКАМСК

МОТОВИЛИХА

ул. Писарева, 25, 2 этаж  
тел.: +7(342)209-80-90

Комсомольский проспект, 75  
тел.: +7(342)209-00-11

ул. Рязанская, 103  
тел.: +7(342)258-23-00

ГАЙВА

ТИХИЙ КОМПРОС

ИНДУСТРИАЛЬНЫЙ Р-Н







WWW.KVIN.RU

Розничные цены на водосточную систему Дёке STANDARD

Цены указаны с НДС, действуют с 15.08.2024

## Водосточная система ПВХ Döcke STANDARD

Артикул	Наименование	Ед. изм.	Характеристики	Описание	Фото	Цена
PVTD-1107	Döcke STANDARD Воронка 120 мм	шт	Белый	Воронка желоба Döcke устанавливается встык с водосточным желобом, служит для сбора и направленного отвода водосточной воды из желоба в водосточную трубу. В упаковке - 12 шт		435
PVTD-1025		шт	Зеленый			457
PVTD-1198		шт	Красный			457
PVTD-1172		шт	Светло-коричневый			457
PVTD-1045		шт	Серый			457
PVTD-1023		шт	Темно-коричневый			502
PVTP-1107	Döcke STANDARD Желоб водосточный 120 мм * 2м	шт	Белый	Желоб Döcke -предназначен для сбора и отвода дождевой воды с поверхности крыши. В упаковке - 10 шт		432
PVTP-1025		шт	Зеленый			476
PVTP-1198		шт	Красный			476
PVTP-1172		шт	Светло-коричневый			476
PVTP-1045		шт	Серый			476
PVTP-1023		шт	Темно-коричневый			523
PVTC-1107	Döcke STANDARD Желоб водосточный 120 мм * 3м	шт	Белый	Желоб Döcke -предназначен для сбора и отвода дождевой воды с поверхности крыши. В упаковке - 10 шт		649
PVTC-1025		шт	Зеленый			714
PVTC-1198		шт	Красный			714
PVTC-1172		шт	Светло-коричневый			714
PVTC-1045		шт	Серый			714
PVTC-1023		шт	Темно-коричневый			785
PVTG-1107	Döcke STANDARD Заглушка 120 мм	шт	Белый	Заглушка для желоба устанавливается на концах желобов для обеспечения герметичности системы. В упаковке - 99 шт		115
PVTG-1025		шт	Зеленый			121
PVTG-1198		шт	Красный			121
PVTG-1172		шт	Светло-коричневый			121
PVTG-1045		шт	Серый			121
PVTG-1023		шт	Темно-коричневый			133
PVTL-1107	Döcke STANDARD Колено 80 мм * 45°	шт	Белый	Предназначено для обеспечения перехода от воронки к трубе. Применяется также для обхода архитектурных элементов фасада. Колена соединяются между собой отрезком трубы необходимой длины. В упаковке - 24 шт		270
PVTL-1025		шт	Зеленый			284
PVTL-1198		шт	Красный			284
PVTL-1172		шт	Светло-коричневый			284
PVTL-1045		шт	Серый			284
PVTL-1023		шт	Темно-коричневый			312
PVTY-1107	Döcke STANDARD Кронштейн желоба 120 мм	шт	Белый	Предназначен для крепления желоба на кровлях с лобовой доской либо в комплекте с удлинителем на кровлях без лобовой доски. В упаковке - 90 шт		79
PVTY-1025		шт	Зеленый			82
PVTY-1198		шт	Красный			82
PVTY-1172		шт	Светло-коричневый			82
PVTY-1045		шт	Серый			82
PVTY-1023		шт	Темно-коричневый			91
ZVTS-1107	Döcke STANDARD Кронштейн желоба металлический	шт	Белый	Предназначен для крепления желоба на кровлях с лобовой доской либо в комплекте с удлинителем на кровлях без лобовой доски. В упаковке - 40 шт		275
ZVTS-1025		шт	Зеленый			275
ZVTS-1198		шт	Красный			275
ZVTS-1172		шт	Светло-коричневый			275
ZVTS-1045		шт	Серый			275
ZVTS-1173		шт	Темно-коричневый			303

PVTN-1107	Docke STANDARD Муфта соединительная 80 мм	шт	Белый	Муфта соединительная предназначена для соединения трубы с воронкой или двух труб. В упаковке - 90 шт		144
PVTN-1025		шт	Зеленый			152
PVTN-1198		шт	Красный			152
PVTN-1172		шт	Светло-коричневый			152
PVTN-1045		шт	Серый			152
PVTN-1023		шт	Темно-коричневый			167
PVTM-1107		Docke STANDARD Наконечник 80 мм	шт			Белый
PVTM-1025	шт		Зеленый	269		
PVTM-1198	шт		Красный	269		
PVTM-1172	шт		Светло-коричневый	269		
PVTM-1045	шт		Серый	269		
PVTM-1023	шт		Темно-коричневый	296		
PVTE-1107	Docke STANDARD Соединитель желобов 120 мм		шт	Белый	Соединитель желоба с резиновым уплотнителем предназначен для последовательного соединения желобов в единую систему. В упаковке - 36 шт	
PVTE-1025		шт	Зеленый	252		
PVTE-1198		шт	Красный	252		
PVTE-1172		шт	Светло-коричневый	252		
PVTE-1045		шт	Серый	252		
PVTE-1023		шт	Темно-коричневый	277		
PVTQ-1107		Docke STANDARD Труба водосточная 80 мм * 1м	шт	Белый		
PVTQ-1025	шт		Зеленый	331		
PVTQ-1198	шт		Красный	331		
PVTQ-1172	шт		Светло-коричневый	331		
PVTQ-1045	шт		Серый	331		
PVTQ-1023	шт		Темно-коричневый	364		
PVTR-1107	Docke STANDARD Труба водосточная 80 мм * 2м		шт	Белый	Предназначена для отвода воды из водосбора в водослив. В упаковке - 5 шт	
PVTR-1025		шт	Зеленый	576		
PVTR-1198		шт	Красный	576		
PVTR-1172		шт	Светло-коричневый	576		
PVTR-1045		шт	Серый	576		
PVTR-1023		шт	Темно-коричневый	634		
PVTB-1107		Docke STANDARD Труба водосточная 80 мм * 3м	шт	Белый		
PVTB-1025	шт		Зеленый	864		
PVTB-1198	шт		Красный	864		
PVTB-1172	шт		Светло-коричневый	864		
PVTB-1045	шт		Серый	864		
PVTB-1023	шт		Темно-коричневый	950		
PVTJ-1107	Docke STANDARD Угловой элемент 120 мм * 90°		шт	Белый	Устанавливается на внешних углах кровли и предназначен для соединения желобов под углом 90° в целях изменения направления движения воды. В упаковке - 11 шт	
PVTJ-1025		шт	Зеленый	394		
PVTJ-1198		шт	Красный	394		
PVTJ-1172		шт	Светло-коричневый	394		
PVTJ-1045		шт	Серый	394		
PVTJ-1023		шт	Темно-коричневый	433		
PVTH-1107		Docke STANDARD Угловой элемент внешний 120 мм * 90°	шт	Белый		
PVTH-1025	шт		Зеленый	394		
PVTH-1198	шт		Красный	394		
PVTH-1172	шт		Светло-коричневый	394		
PVTH-1045	шт		Серый	394		
PVTH-1023	шт		Темно-коричневый	433		
PVTK-1107	Docke STANDARD Хомут универсальный 80 мм		шт	Белый	Предназначен для крепления системы на фасаде здания. Имеет два положения: "труба" и "фитинг". В упаковке - 180 шт	
PVTK-1025		шт	Зеленый	114		
PVTK-1198		шт	Красный	114		
PVTK-1172		шт	Светло-коричневый	114		
PVTK-1045		шт	Серый	114		
PVTK-1023		шт	Темно-коричневый	125		

**ВНИМАНИЕ! Предоставляется услуга по ДОСТАВКЕ.**

**Не является публичной офертой**



г. Пермь, ул. Дзержинского, 43 тел./факс: +7(342)270-10-15

ЦЕНТРАЛЬНЫЙ ОФИС

ТЦ «Карнавал», ул. Уинская, 8а  
тел./факс: +7(342)270-07-04

ТЦ «Строймастер», ул. Ласьвинская, 37  
тел./факс: +7(342)270-12-03

ТЦ «Гудвин», ул. Уральская, 63 п.2  
тел./факс: +7(342)270-12-04

САДОВЫЙ

ЗАКАМСК

МОТОВИЛИХА

ул. Писарева, 25, 2 этаж  
тел.: +7(342)209-80-90

Комсомольский проспект, 75  
тел.: +7(342)209-00-11

ул. Рязанская, 103  
тел.: +7(342)258-23-00

ГАЙВА

ТИХИЙ КОМПРОС

ИНДУСТРИАЛЬНЫЙ Р-Н













Розничные цены на водосточную систему Дёке PREMIUM

Цены указаны с НДС, действуют с 15.08.2024

**Водосточная система ПВХ Döcke PREMIUM**

Артикул	Наименование	Ед. изм.	Характеристики	Описание	Фото	Цена
PVSV-1086	Döcke PREMIUM Воронка	шт	Графит	Воронка предназначена для соединения желоба и трубы для отвода воды из водосборной в водосливную систему. В упаковке - 16 шт		512
PVSV-1004		шт	Каштан			487
PVSV-1044		шт	Пломбир			563
PVSV-1050		шт	Шоколад			737
PVSZ-1044	Döcke PREMIUM Желоб водосточный	шт	Пломбир	Желоб предназначен для сбора и отвода дождевой воды с поверхности крыши. В упаковке - 10 шт		811
PVSZ-1086		шт	Графит			
PVSZ-1004		шт	Каштан			
PVSZ-1050		шт	Шоколад			
PVXS-1086	Döcke PREMIUM Заглушка	шт	Графит	Заглушка для желоба устанавливается на концах желобов для обеспечения герметичности системы. В упаковке - 60 шт		136
PVXS-1004		шт	Каштан			129
PVXS-1044		шт	Пломбир			149
PVXS-1050		шт	Шоколад			
PVSW-1086	Döcke PREMIUM Заглушка воронки	шт	Графит	Устанавливается на торце воронки для обеспечения герметичности системы. В упаковке - 72 шт		136
PVSW-1004		шт	Каштан			129
PVSW-1044		шт	Пломбир			149
PVSW-1050		шт	Шоколад			
PVSA-1086	Döcke PREMIUM Колено 45°	шт	Графит	Предназначено для обеспечения перехода от воронки к трубе. Применяется также для обхода архитектурных элементов фасада. Колена соединяются между собой отрезком трубы необходимой длины. В упаковке 45° - 26 шт В упаковке 72° - 20 шт		318
PVSA-1004		шт	Каштан			303
PVSA-1044		шт	Пломбир			350
PVSA-1050		шт	Шоколад			
PVSB-1086	Döcke PREMIUM Колено 72°	шт	Графит	Предназначено для обеспечения перехода от воронки к трубе. Применяется также для обхода архитектурных элементов фасада. Колена соединяются между собой отрезком трубы необходимой длины. В упаковке 45° - 26 шт В упаковке 72° - 20 шт		318
PVSB-1004		шт	Каштан			303
PVSB-1044		шт	Пломбир			350
PVSB-1050		шт	Шоколад			
PVSR-1086	Döcke PREMIUM Крепление регулируемое	шт	Графит	Предназначено для крепления желоба на кровлях без лобовой доски. Длина короткой части – 169 мм, длинной части – 280 мм. В упаковке - 60 шт		330
PVSR-1004		шт	Каштан			314
PVSR-1044		шт	Пломбир			362
PVSR-1050		шт	Шоколад			
PVSK-1086	Döcke PREMIUM Кронштейн желоба	шт	Графит	Предназначен для крепления желоба на кровлях с лобовой доской либо в комплекте с удлинителем на кровлях без лобовой доски. В упаковке - 100 шт		92
PVSK-1004		шт	Каштан			88
PVSK-1044		шт	Пломбир			102
PVSK-1050		шт	Шоколад			
ZVKZ-1086	Döcke PREMIUM Кронштейн желоба металлический 300мм	шт	Графит	Предназначен для крепления желоба на кровлях без лобовой доски. Длина опорной части кронштейна-300мм. В упаковке - 30 шт		333
ZVKZ-1004		шт	Каштан			333
ZVKZ-1044		шт	Пломбир			367
ZVKZ-1050		шт	Шоколад			

PVSM-1086	Docke PREMIUM Муфта соединительная	шт	Графит	Муфта соединительная предназначена для соединения трубы с воронкой или двух труб. В упаковке - 63 шт		170
PVSM-1004		шт	Каштан			162
PVSM-1044		шт	Пломбир			187
PVSM-1050		шт	Шоколад			
PVSN-1086	Docke PREMIUM Наконечник	шт	Графит	Предназначен для отвода воды из водосливной системы на землю или в дренаж. В упаковке - 23 шт		302
PVSN-1004		шт	Каштан			288
PVSN-1044		шт	Пломбир			332
PVSN-1050		шт	Шоколад			
PVSI-1086	Docke PREMIUM Сетка защитная	шт	Графит	Предотвращает попадание в водосточную трубу листья, хвои и мусора. В упаковке - 100 шт		107
PVSI-1004		шт	Каштан			102
PVSI-1044		шт	Пломбир			117
PVSI-1050		шт	Шоколад			
PVSS-1086	Docke PREMIUM Соединитель желобов	шт	Графит	Соединитель желоба с резиновым уплотнителем предназначен для последовательного соединения желобов в единую систему. В упаковке - 25 шт		283
PVSS-1004		шт	Каштан			269
PVSS-1044		шт	Пломбир			311
PVSS-1050		шт	Шоколад			
PVST-1086	Docke PREMIUM Труба водосточная	шт	Графит	Отвод воды из водосбора в водослив. Длина – 3 м и 1 м Диаметр – 85,73 мм. В упаковке - 5 шт		982
PVST-1004		шт	Каштан			893
PVST-1050		шт	Шоколад			342
PVST-1044		шт	Пломбир			
PVSI-1086		шт	Графит			376
PVSI-1004		шт	Каштан			
PVSI-1044		шт	Пломбир			
PVSI-1050		шт	Шоколад			
PVSD-1086	Docke PREMIUM Угловой элемент 135°	шт	Графит	Устанавливается на внешних и на внутренних углах кровли и предназначен для соединения желобов под углом 90° (135°) в целях изменения направления движения воды. В упаковке 90° - 15 шт В упаковке 135° - 9 шт		1512
PVSD-1004		шт	Каштан			1440
PVSD-1044		шт	Пломбир			1663
PVSD-1050		шт	Шоколад			
PVSC-1086	Docke PREMIUM Угловой элемент 90°	шт	Графит	Устанавливается на внешних и на внутренних углах кровли и предназначен для соединения желобов под углом 90° (135°) в целях изменения направления движения воды. В упаковке 90° - 15 шт В упаковке 135° - 9 шт		441
PVSC-1004		шт	Каштан			420
PVSC-1044		шт	Пломбир			485
PVSC-1050		шт	Шоколад			
PVSH-1086	Docke PREMIUM Хомут универсальный	шт	Графит	Предназначен для крепления системы на фасаде здания. Имеет два положения: "труба" и "фитинг". В упаковке - 100 шт		128
PVSH-1004		шт	Каштан			122
PVSH-1044		шт	Пломбир			140
PVSH-1050		шт	Шоколад			
ZVSG-1099	Docke Шпилька специальная с гайкой 120 мм (оцинкованная)	шт	Без окраски	Предназначена для крепления универсального хомута. В упаковке - 100 шт		259
ZVLM-1099	Docke PREMIUM Уплотнитель резиновый	шт	Черный	В упаковке - 10 шт		32

**ВНИМАНИЕ!** Предоставляется услуга по ДОСТАВКЕ.

Не является публичной офертой



г. Пермь, ул. Дзержинского, 43 тел./факс: +7(342)270-10-15

**ЦЕНТРАЛЬНЫЙ ОФИС**

ТЦ «Карнавал», ул. Уинская, 8а  
тел./факс: +7(342)270-07-04

ТЦ «Строймастер», ул. Ласьвинская, 37  
тел./факс: +7(342)270-12-03

ТЦ «Гудвин», ул. Уральская, 63 п.2  
тел./факс: +7(342)270-12-04

**САДОВЫЙ**

ул. Писарева, 25, 2 этаж  
тел.: +7(342)209-80-90

**ЗАКАМСК**

Комсомольский проспект, 75  
тел.: +7(342)209-00-11

**МОТОВИЛИКА**

ул. Рязанская, 103  
тел.: +7(342)258-23-00

**ГАЙВА**

**ТИХИЙ КОМПРОС**

**ИНДУСТРИАЛЬНЫЙ Р-Н**











**Различные цены на водосточную систему Дёке LUX**

Цены указаны с НДС, действуют с 15.08.2024

**Водосточная система ПВХ Döcke LUX**

Артикул	Наименование	Ед. изм.	Характеристики	Описание	Фото	Цена
PVLP-1086	Döcke LUX Premium Переходник	шт	Графит	Совместное использование желобов системы LUX и труб системы PREMIUM.		828
PVLP-1044		шт	Пломбир			788
PVLP-1050		шт	Шоколад			911
PVLV-1086	Döcke LUX Воронка	шт	Графит	Воронка предназначена для соединения желоба и трубы для отвода воды из водосборной в водосливную систему.		1015
PVLV-1245		шт	Карбон			1116
PVLV-1050		шт	Шоколад			966
PVLV-1044		шт	Пломбир			966
PVLZ-1086	Döcke LUX Желоб водосточный	шт	Графит	Желоб предназначен для сбора и отвода дождевой воды с поверхности крыши.		1307
PVLZ-1245		шт	Карбон			1244
PVLZ-1050		шт	Шоколад			1244
PVLZ-1044		шт	Пломбир			1244
PVLX-1086	Döcke LUX Заглушка	шт	Графит	Заглушка для желоба устанавливается на концах желобов для обеспечения герметичности системы.		231
PVLX-1245		шт	Карбон			254
PVLX-1050		шт	Шоколад			220
PVLX-1044		шт	Пломбир			220
PVLA-1086	Döcke LUX Колено 45°	шт	Графит	Предназначено для обеспечения перехода от воронки к трубе. Применяется также для обхода архитектурных элементов фасада. Колена соединяются между собой отрезком трубы необходимой длины.		550
PVLA-1245		шт	Карбон			605
PVLA-1050		шт	Шоколад			524
PVLA-1044		шт	Пломбир			524
PVLB-1086	Döcke LUX Колено 72°	шт	Графит	Предназначено для обеспечения перехода от воронки к трубе. Применяется также для обхода архитектурных элементов фасада. Колена соединяются между собой отрезком трубы необходимой длины.		550
PVLB-1245		шт	Карбон			605
PVLB-1050		шт	Шоколад			524
PVLB-1044		шт	Пломбир			524
PVLL-1086	Döcke LUX Коллектор	шт	Графит	Коллектор предназначен для соединения различных водосточных труб с диаметром до 100 мм включительно под произвольными углами		1419
PVLL-1245		шт	Карбон			1561
PVLL-1050		шт	Шоколад			1352
PVLL-1044		шт	Пломбир			1352
PVLK-1086	Döcke LUX Кронштейн желоба	шт	Графит	Предназначен для крепления желоба на кровлях с лобовой доской либо в комплекте с удлинителем на кровлях без лобовой доски.		177
PVLK-1245		шт	Карбон			195
PVLK-1050		шт	Шоколад			171
PVLK-1044		шт	Пломбир			171
ZVLK-1086	Döcke LUX Кронштейн желоба металлический	шт	Графит	Предназначен для крепления желоба на кровлях без лобовой доски. Длина опорной части кронштейна-300мм		517
ZVLK-1245		шт	Карбон			569
ZVLK-1050		шт	Шоколад			517
ZVLK-1044		шт	Пломбир			517
PVLM-1086	Döcke LUX Муфта соединительная	шт	Графит	Муфта соединительная предназначена для соединения трубы с воронкой или двух труб		341
PVLM-1245		шт	Карбон			375
PVLM-1050		шт	Шоколад			324
PVLM-1044		шт	Пломбир			324
PVLN-1086	Döcke LUX Наконечник	шт	Графит	Предназначен для отвода воды из водосливной системы на землю или в дренаж.		615
PVLN-1245		шт	Карбон			677
PVLN-1050		шт	Шоколад			586
PVLN-1044		шт	Пломбир			586
PVLS-1086	Döcke LUX Соединитель желобов	шт	Графит	Соединитель желоба с резиновым уплотнителем предназначен для последовательного соединения желобов в единую систему		390
PVLS-1245		шт	Карбон			430
PVLS-1050		шт	Шоколад			430
PVLS-1044		шт	Пломбир			372



PVLE-1086	Döcke LUX Тройник 45°	шт	Графит	Позволяет соединять трубы системы Döcke LUX под углом 45 градусов		1455
PVLE-1245		шт	Карбон			1600
PVLE-1050		шт	Шоколад			1385
PVLE-1044		шт	Пломбир			
PVLT-1086	Döcke LUX Труба водосточная	шт	Графит	Труба водосточная - отвод воды из водосбора в водослив. Длина – 3 м. Диаметр – 100 мм		1551
PVLT-1245		шт	Карбон			1478
PVLT-1050		шт	Шоколад			
PVLT-1044		шт	Пломбир			
PVLJ-1086	Döcke LUX Труба водосточная	шт	Графит	Труба водосточная - отвод воды из водосбора в водослив. Длина - 1 м. Диаметр – 100 мм.		595
PVLJ-1245		шт	Карбон			566
PVLJ-1050		шт	Шоколад			
PVLJ-1044		шт	Пломбир			
PVLD-1086	Döcke LUX Угловой элемент 135°	шт	Графит	Угловые элементы устанавливаются на внешних и на внутренних углах кровли и предназначен для соединения желобов под углом 90° (135°) (от 60° до 160°) в целях изменения направления движения воды		1996
PVLD-1245		шт	Карбон			2195
PVLD-1050		шт	Шоколад			1901
PVLD-1044		шт	Пломбир			709
PVLC-1086	Döcke LUX Угловой элемент 90°	шт	Графит	Угловые элементы устанавливаются на внешних и на внутренних углах кровли и предназначен для соединения желобов под углом 90° (135°) (от 60° до 160°) в целях изменения направления движения воды		780
PVLC-1050		шт	Шоколад			676
PVLC-1044		шт	Пломбир			1996
PVLR-1086		Döcke LUX Угол регулируемый 60°-160°	шт			Графит
PVLR-1245	шт		Карбон	1901		
PVLR-1050	шт		Шоколад	237		
PVLR-1044	шт		Пломбир	260		
PVLH-1086	Döcke LUX Хомут универсальный	шт	Графит	Предназначен для крепления системы на фасаде здания. Имеет два положения: "труба" и "фитинг"		225
PVLH-1245		шт	Карбон			36
PVLH-1050		шт	Шоколад			
PVLH-1044		шт	Пломбир			
ZVLL-1099	Döcke PREMIUM Уплотнитель резиновый	шт	Черный			36
ZVSG-1099	Döcke Шпилька специальная с гайкой 120 мм (оцинкованная)	шт	Без окраски	Предназначена для крепления универсального хомута		259

**ВНИМАНИЕ! Предоставляется услуга по ДОСТАВКЕ.**

**Не является публичной офертой**



г. Пермь, ул. Дзержинского, 43 тел./факс: +7(342)270-10-15

ЦЕНТРАЛЬНЫЙ ОФИС

ТЦ «Карнавал», ул. Уинская, 8а  
тел./факс: +7(342)270-07-04

ТЦ «Строймастер», ул. Ласьвинская, 37  
тел./факс: +7(342)270-12-03

ТЦ «Гудвин», ул. Уральская, 63 п.2  
тел./факс: +7(342)270-12-04

САДОВЫЙ

ЗАКАМСК

МОТОВИЛИХА

ул. Писарева, 25, 2 этаж  
тел.: +7(342)209-80-90

Комсомольский проспект, 75  
тел.: +7(342)209-00-11

ул. Рязанская, 103  
тел.: +7(342)258-23-00

ГАЙВА

ТИХИЙ КОМПРОС

ИНДУСТРИАЛЬНЫЙ Р-Н



WWW.KVIN.RU

Розничные цены на Чердачные лестницы DÖCKE  
Цены указаны с НДС, действуют с 15.08.2024

Чердачные лестницы DÖCKE

Артикул	Наименование	Ед. изм.	Характеристики	Описание	Фото	Цена
<b>Чердачные лестницы Docke</b>						
ZASW-1099	Чердачная лестница Docke	шт	DACHA 60x120x280	деревянные и металлические складные трёхсекционные чердачные лестницы с люком. Состоят из хвойных пород, полимерных материалов и металлической фурнитуры. Тетива лестницы изготовлена из хвойных пород дерева или металла в зависимости от модели.		14198
ZASS-1099		шт	LUX 70x120x300			43116
ZASR-1099		шт	PREMIUM 70x120x300			21549
ZASZ-1099		шт	PREMIUM TERMO 70x120x280			26245
ZASN-1099		шт	STANDARD 60x120x280			14646
ZASV-1099		шт	STANDARD METAL 60x120x280			25470
ZASY-1099		шт	STANDARD TERMO 60x120x300			25830
<b>Чердачные лестницы Docke</b>						
ZASK-1099	Комплект наконечников к ЧЛ	шт	Docke	Этот декоративный элемент придаст лестнице эстетичность. Подходит только для Premium и LUX.		986
ZASM-1099	Поручень для ЧЛ	шт	Docke	Аксессуар, который повышает комфорт и безопасность при эксплуатации чердачной лестницы. Подходит для любой чердачной лестницы Döcke.		3459

	DACHA	STANDARD	PREMIUM	LUX	STANDARD METAL	STANDARD TERMO	PREMIUM TERMO
<b>ЛЮК</b>							
<b>ЛЕСТНИЦА</b>							
<b>СТУПЕНЬКА</b>							
<b>ЦЕНА</b>	имеет значение	имеет значение	имеет значение	имеет значение	имеет значение	имеет значение	имеет значение
<b>ЗАМОК</b>	имеет значение	имеет значение	имеет значение	имеет значение	имеет значение	имеет значение	имеет значение
<b>РАЗМЕР</b>	имеет значение	имеет значение	имеет значение	имеет значение	имеет значение	имеет значение	имеет значение
<b>ТЕПЛО</b>	имеет значение	имеет значение	имеет значение	имеет значение	имеет значение	имеет значение	имеет значение
<b>ПРОЕКТНЫЕ ДАННЫЕ</b>	<ul style="list-style-type: none"> <li>Проем: 60x120 см</li> <li>Длина ступени: 340 мм</li> <li>Ширина ступени: 70 мм</li> <li>Толщина ступени: 22 мм</li> <li>Толщина люка: 12 мм</li> <li>Высота потолка: 280 см</li> <li>Отсутствует замка</li> <li>Неутепленный серый люк из МДФ</li> </ul>	<ul style="list-style-type: none"> <li>Проем: 60x120 см</li> <li>Длина ступени: 340 мм</li> <li>Ширина ступени: 70 мм</li> <li>Толщина ступени: 22 мм</li> <li>Толщина люка: 26 мм</li> <li>Высота потолка: 280 см</li> <li>Белый люк из ХДФ с внешней стороны, норичневый люк из ХДФ с внутренней стороны</li> </ul>	<ul style="list-style-type: none"> <li>Проем: 70x120 см</li> <li>Длина ступени: 440 мм</li> <li>Ширина ступени: 80 мм</li> <li>Толщина ступени: 22 мм</li> <li>Толщина люка: 36 мм</li> <li>Высота потолка: 300 см</li> <li>Белый люк из ХДФ</li> </ul>	<ul style="list-style-type: none"> <li>Проем: 70x120 см</li> <li>Длина ступени: 440 мм</li> <li>Ширина ступени: 80 мм</li> <li>Толщина ступени: 22 мм</li> <li>Толщина люка: 80 мм</li> <li>Высота потолка: 300 см</li> <li>Белый люк из ХДФ</li> </ul>	<ul style="list-style-type: none"> <li>Проем: 60x120 см</li> <li>Длина ступени: 340 мм</li> <li>Ширина ступени: 80 мм</li> <li>Толщина ступени: 22 мм</li> <li>Толщина люка: 26 мм</li> <li>Высота потолка: 280 см</li> <li>Белый люк из ХДФ с внешней стороны, норичневый люк из ХДФ с внутренней стороны</li> </ul>	<ul style="list-style-type: none"> <li>Проем: 60x120 см</li> <li>Длина ступени: 340 мм</li> <li>Ширина ступени: 80 мм</li> <li>Толщина ступени: 22 мм</li> <li>Толщина люка: 56 мм</li> <li>Высота потолка: 300 см</li> <li>Белый люк из ХДФ</li> </ul>	<ul style="list-style-type: none"> <li>Проем: 70x120 см</li> <li>Длина ступени: 440 мм</li> <li>Ширина ступени: 80 мм</li> <li>Толщина ступени: 22 мм</li> <li>Толщина люка: 56 мм</li> <li>Высота потолка: 280 см</li> <li>Белый люк из ХДФ</li> </ul>

**ВНИМАНИЕ!** предоставляется услуга по ДОСГАВКЕ.  
Не является публичной офертой

**ПЕРМСКИЙ ЗАВОД ПРОФНАСТИЛА**



г. Пермь, ул. Дзержинского, 43 тел./факс: +7(342)270-10-15

e-mail: profil@kvin.ru

**ЦЕНТРАЛЬНЫЙ ОФИС**

ТЦ «Карнавал», ул. Уинскал, 8а  
тел./факс: +7(342)270-07-04

ТЦ «Строймастер», ул. Ласвиночка, 37  
тел./факс: +7(342)270-12-03

ТЦ «Гудини», ул. Уральская, 63 п.2  
тел./факс: +7(342)270-12-04

**САДОВЫЙ**  
ул. Писарева, 25, 2 этаж  
тел.: +7(342)209-80-90

**ЗАКАМСК**  
Комсомольский проспект, 75  
тел.: +7(342)209-00-11

**МОТОВИЛИХА**  
ул. Разанская, 103  
тел.: +7(342)258-23-00

**ГАЙВА**

**ТИХИЙ КОМПРОС**

**ИНДУСТРИАЛЬНЫЙ Р-Н**



WWW.KVIN.RU

**Розничные цены на утеплитель, осп**  
Цены указаны с НДС, действуют с 27.08.2024  
**УТЕПЛИТЕЛЬ, ОСП**

Артикул	Наименование	Ед. изм.	Характеристики	Описание	Фото	Цена
<b>ОСП Кроноспан Башкортостан г. Уфа</b>						
ST00628	Плита Кроноспан/Уфа OSB 3 9мм	лист	9x1250x2500 78л/паллет	Конструктивное применение: стены, полы, крыши, лестницы, рекламные щиты.		844
ST00630	Плита Кроноспан/Уфа OSB 3 12мм	лист	12x1250x2500 60л/паллет	Конструктивное применение: стены, полы, крыши, лестницы, рекламные щиты.		1089
ST00631	Плита Кроноспан/Уфа OSB 3 15мм	лист	15x1250x2500 48л/паллет	Конструктивное применение: стены, полы, крыши, лестницы, рекламные щиты.		по запросу
ST00632	Плита Кроноспан/Уфа OSB 3 18мм	лист	18x1250x2500 39л/паллет	Конструктивное применение: стены, полы, крыши, лестницы, рекламные щиты.		по запросу
ST00633	Плита Кроноспан/Уфа OSB 3 22мм	лист	22x1250x2500 32л/паллет	Конструктивное применение: стены, полы, крыши, лестницы, рекламные щиты.		по запросу
<b>ТЕПЛОИЗОЛЯЦИЯ НА ОСНОВЕ КАМЕННОГО ВОЛОКНА ЭКОВЕР</b>						
ST00693	ЭКОВЕР ЛАЙТ УНИВЕРСАЛ	упак	1000x600x50 12 штук упак= 0,360м3	Тепло- и звукоизоляция в ненагружаемых конструкциях всех типов зданий		по запросу
ST00700	ЭКОВЕР ЛАЙТ 35	упак	1000x600x50 12 штук упак= 0,360м3	Тепло- и звукоизоляция в ненагружаемых конструкциях всех типов зданий		по запросу
ST00710	ЭКОВЕР ЛАЙТ 45	упак	1000x600x50 12 штук упак= 0,360м3	Тепло- и звукоизоляция в ненагружаемых конструкциях всех типов зданий		по запросу
ST00714	ЭКОВЕР СТАНДАРТ 50	упак	1000x600x50 12 штук упак= 0,360м3	Тепло- и звукоизоляция в ненагружаемых конструкциях всех типов зданий		по запросу
<b>ТЕПЛОИЗОЛЯЦИЯ НА ОСНОВЕ КАМЕННОГО ВОЛОКНА ROCKWOOL</b>						
ST21738	ROCKWOOL ЛАЙТ БАТТС СКАНДИК	упак	800x600x50 12 штук, упак= 0,288м3	Разработанный для применения в частном домостроении продукт. Применение: балконы, каркасные стены, мансарды, перегородки, перекрытия между этажами, перекрытия по лагам, скатные кровли, стены с отделкой сайдингом		1481
ST21740	ROCKWOOL ЛАЙТ БАТТС СКАНДИК XL	упак	1200x600x100 6 штук, упак=0,432 м3	Разработанный для применения в частном домостроении продукт. Применение: балконы, каркасные стены, мансарды, перегородки, перекрытия между этажами, перекрытия по лагам, скатные кровли, стены с отделкой сайдингом		2221
<b>ТЕПЛОИЗОЛЯЦИЯ НА ОСНОВЕ МИНЕРАЛЬНОЙ ВАТЫ KNAUF</b>						
DSC11209	ТеплоKNAUF NORD TS 033 Aquastatik	упак	1250 x 610 x 50 12 штук упак= 0,450м3 24 пач на палл	Предназначена для изоляции перегородок, стен и скатной кровли в регионах с экстремально низкими температурами		2573
DSC11210		упак	1250 x 610 x 100 6 штук упак= 0,450м3 24 пач на палл			2573
DSC11835	ТеплоKNAUF Для Кровли и стен TS 036 Aquastatik	упак	1230 x 610 x 50 16 штук упак= 0,6 м3 32 пач на палл	Теплоизоляция скатных кровель и наружных стен малозатяжных зданий. Можно использовать как шумоизоляцию между комнатами.		2944
DSC11836		упак	1230 x 610 x 100 8 штук упак= 0,6 м3 32 пач на палл			2944
ST00452	ТеплоKNAUF Для КРОВЛИ TR 037 Aquastatik	упак	5500 x 1220 x 150 рулон 1 шт = 1,007 м3 24 пач на палл	тепло- и звукоизоляции скатных кровель, каркасных стен, перегородок, полов по лагам и перекрытиям		4941
ST00453		упак	5500 x 1220 x 150 рулон 2шт упак = 0,75 м3 32 пач на палл			3680
ST00454	ТеплоKNAUF Для ПЕРЕКРЫТИЙ TR 040 Aquastatik	упак	7380 x 1220 x 100 1 рулон = 0,900 м3 32 шт на палл	Используется для утепления пола и межэтажных перекрытий.		3785
ST00455		упак	7380 x 1220 x 50 2 рулона упак = 0,900 м3 32 пач на палл			3785
DSC13084	Тисма TS 038 Aquastatik	упак	1300 x 600 x 100 8 штук упак = 0,624 м3 40 пач на палл	Применяется для утепления скатной кровли и наружных стен		2479
DSC13085		упак	1300 x 600 x 50 16 штук упак = 0,624 м3 40 пач на палл			2479
DSC14138	Тисма TS 043 Aquastatik	упак	8300 x 1200 x 50 2 рулона упак = 0,996 м3 40 пач на палл	Применяется для утепления скатной кровли и наружных стен		3052

**ВНИМАНИЕ! Предоставляется услуга по ДОСТАВКЕ.**  
Не является публичной офертой



**Розничные цены на битумную черепицу Döcke PIE**

Цены указаны с НДС, действуют с 27.08.2024

**Битумная черепица Döcke PIE**







Наименование	Кол-во в упаковке	Цвет				Ед. изм.	Цена
<b>Ламинированная битумная черепица Döcke PIE, серия LUX</b>							
Ламинированная черепица Döcke PIE DRAGON LUX <i>Брауни, Кофе, Трюфель, Фладен, Бисквит, Изюм</i>	2,38 кв.м.					кв.м.	1535
						упак.	3652
<b>Ламинированная битумная черепица Döcke PIE, серия PREMIUM</b>							
Ламинированная черепица Döcke PIE DRAGON PREMIUM <i>Зрелый каштан, Мускат, Халеа, Вагаси, Слива, Карамель, Капучино, Ежевика, Мускат, Халеа</i>	2,38 кв.м.					кв.м.	1395
						упак.	3320
<b>Гибкая битумная черепица Döcke PIE, серия LUX (СБС модифицированный битум)</b>							
<b>НОВИНКА!!!!</b> Гибкая черепица Döcke LUX/ САППОРО/ <i>Вагаси, Зрелый каштан, Кофе, Фладен</i>	2,4 кв.м.					кв.м.	1844
						упак.	4425
<b>Гибкая битумная черепица Döcke PIE, серия PREMIUM (СБС модифицированный битум)</b>							
Гибкая черепица Döcke PIE PREMIUM/ НИЦЦА <i>Какао, Кофе, Фладен</i>	2,9 кв.м.					кв.м.	906
						упак.	2627
Гибкая черепица Döcke PIE PREMIUM/ КЕЛЬН <i>Имбирь, Черника!!! Корица, Мята, Чернослив</i>	3 кв.м.					кв.м.	1046
						упак.	3137
Гибкая черепица Döcke PIE PREMIUM/ ШЕФФИЛД <i>Бисквит, Кофе, Клубника, Зрелый каштан!!!!</i>	3 кв.м.					кв.м.	1077
						упак.	3231
Гибкая черепица Döcke PIE PREMIUM/ ГЕНУЯ <i>Амаретто, Трюфель, Канноли, Зрелый каштан, Какао, Кофе, Ежевика</i>	3 кв.м.					кв.м.	1077
						упак.	3231
Гибкая черепица Döcke PIE PREMIUM/ ЦЮРИХ <i>Арахис, Кофе, Черника, Фладен, Изюм, Ежевика</i>	3,1 кв.м.					кв.м.	1260
						упак.	3905

Гибкая черепица Döcke PIE PREMIUM/ ЖЕНЕВА Арахис, Кофе, Чили, Фладен, Изюм, Вагаси	3,1 кв.м.		кв.м.	1307	
			упак.	4052	
Гибкая черепица Döcke PIE PREMIUM/ САППОРО Вагаси, Кофе, Зрельи каштан	2,4 кв.м.		кв.м.	1844	
			упак.	4425	
Коньково-карнизная черепица Döcke PIE PREMIUM/ 11(конек)/ 22(карниз) п.м.	11/22 пог.м.	Цвет соответствует названию ГЧ		упак	7258
Ламинированная битумная черепица Döcke PIE, серия STANDARD					
Ламинированная черепица Döcke PIE DRAGON STANDARD Голубика, Красный, Светло-коричневый, Серый, Темно-коричневый, Окисленная медь, Темно-серый	2,38 кв.м.		кв.м.	892	
			упак.	2122	
Гибкая битумная черепица Döcke PIE, серия STANDARD (окисленный битум)					
Гибкая черепица Döcke PIE STANDARD/ COTA Зеленый, Коричневый, Красный, Серый	3 кв.м.		кв.м.	727	
			упак.	2182	
Гибкая черепица Döcke PIE STANDARD/ ТЕТРИС Коричневый, Серый	3 кв.м.		кв.м.	749	
			упак.	2247	
Гибкая черепица Döcke PIE STANDARD/ КРОНА Коричневый, Серый	3,1 кв.м.		кв.м.	909	
			упак.	2818	
Коньково-карнизная черепица Döcke PIE STANDARD/ 11(конек)/ 22(карниз) п.м.	11/22 пог.м.	Зелёный, Коричневый, Красный, Серый, Голубика, Окисленная медь		упак	6072
Ламинированная битумная черепица Döcke PIE, серия EUROPA (окисленный битум)					
Ламинированная черепица Döcke PIE DRAGON EUROPA Красный, Светло-коричневый, Серый, Темно-коричневый	2,38 кв.м.		кв.м.	716	
			упак.	1705	
Гибкая битумная черепица Döcke PIE, серия EUROPA (окисленный битум)					
Гибкая черепица Döcke PIE EUROPA/ КАРАТ Зеленый, Коричневый, Красный, Серый	3 кв.м.		кв.м.	570	
			упак.	1709	
Гибкая черепица Döcke PIE EUROPA/ МАТРИЦА Коричневый, Серый	3 кв.м.		кв.м.	570	
			упак.	1709	
Гибкая черепица Döcke PIE EUROPA/ СЛАНЕЦ Коричневый, Серый	3,1 кв.м.		кв.м.	712	
			упак.	2207	
Коньково-карнизная черепица Döcke PIE EUROPA/ 11(конек)/ 22(карниз) п.м.	11/22 пог.м.	Серый, Красный, Коричневый, Зелёный		упак.	4539





**Комплекующие**

Мастика для гибкой черепицы	0,33 кг					шт	362
	5,1 кг					шт	2526
	10,8 кг					шт	4914
Гвозди кровельные оцинкованные ершённые (Длина 35 мм, Диаметр ножки 3 мм, Диаметр шляпки 8 мм)	5 кг					упак.	1445
Снегозадержатель Döcke, цвет ШОКОЛАД толщина 1,2мм	1 шт					упак	110
Снегоостопор металлический BORGE для гибкой черепицы RAL 3011, 6005, 7024	1 шт					упак	104
<b>Доборные элементы кровли</b>							
Ветровая планка RAL3009 (Красный) / RAL6005 (Зеленый) / RAL7024 (Графит) / RAL8017 (Шоколад)						шт.	507
Карнизная планка RAL3009 (Красный) / RAL6005 (Зеленый) / RAL7024 (Графит) / RAL8017 (Шоколад)						шт.	395
Пристенная планка RAL3009 (Красный) / RAL6005 (Зеленый) / RAL7024 (Графит) / RAL8017 (Шоколад)						шт.	235

ВНИМАНИЕ! Предоставляется услуга по ДОСТАВКЕ.

Не является публичной офертой



**ПЕРМСКИЙ ЗАВОД ПРОФНАСТИЛА**

e-mail: profil@kvin.ru

г. Пермь, ул. Дзержинского, 43 тел./факс: +7(342)270-10-15

**ЦЕНТРАЛЬНЫЙ ОФИС**ТЦ «Карнавал», ул. Уинская, 8а  
тел./факс: +7(342)270-07-04ТЦ «Строймастер», ул. Ласьвинская, 37  
тел./факс: +7(342)270-12-03ТЦ «Гудвин», ул. Уральская, 63 п.2  
тел./факс: +7(342)270-12-04**САДОВЫЙ**ул. Писарева, 25, 2 этаж  
тел.: +7(342)209-80-90**ЗАКАМСК**Комсомольский проспект, 75  
тел.: +7(342)209-00-11**МОТОВИЛИКА**ул. Рязанская, 103  
тел.: +7(342)258-23-00**ГАЙВА****ТИХИЙ КОМПРОС****ИНДУСТРИАЛЬНЫЙ Р-Н**

Розничный прайс



WWW.KVIN.RU

Цены указаны с НДС действуют с 27.08.2024 г

**Саморезы кровельные СТАНДАРТ (DAXMER, HARDWEX)**

Покрытие	Размер, мм	руб./шт.	Изображение
Окрашенный	4,8x29	5,54	
	4,8x35	5,90	
	4,8x50	7,00	
	4,8x70	8,93	
Оцинкованный	4,8x29	4,80	
	4,8x35	5,02	
	4,8x50	6,14	
	4,8x70	7,75	

**Саморезы кровельные (Китай, Россия, Тайвань)**

Покрытие	Размер, мм	руб./шт.	Изображение
Окрашенный	4,8x28	3,86	
	4,8x35	4,07	
	4,8x50	4,95	
	4,8x70	7,70	
Оцинкованный	4,8x28	3,46	
	4,8x35	3,86	
	4,8x50	4,28	
	4,8x70	6,30	

**Самосверлящий винт с шайбой (саморез по металлу для монтажа заборов) СТАНДАРТ\***

Покрытие	Размер, мм	руб./шт.	Изображение
Окрашенный	4,8x19	4,60	
	5,5x19	5,38	
Оцинкованный	4,8x19	3,90	
	5,5x19	4,42	

**Самосверлящий винт с шайбой (саморез по металлу для монтажа заборов)\***

Покрытие	Размер, мм	руб./шт.	Изображение
Окрашенный	4,8x19	3,60	
	5,5x19	4,10	
Оцинкованный	4,8x19	2,30	
	5,5x19	3,50	

**Саморезы для монтажа забора, сайдинга**

Саморез с прессшайбой сверло окраш.***	4,2x19	4,07	
Саморез с прессшайбой сверло оцинк.	4,2x25	2,41	

**Саморезы для монтажа профиля ГКЛ**

Саморез с прессшайбой острый оцинк.	4,2x25	3,56	
Саморез черный по металлу	3,5x25	1,50	

**Заклепки**

Покрытие	Размер, мм	руб./шт.	Изображение
Окрашенный	3,2x8	3,51	
Ал./ст.	4,8x8	3,10	

**Крепеж для стеллажей**

Наименование	руб./шт.
Винт мебельный 5x10	3,71
Гайка М5	2,60

\*Самосверлящий винт с шайбой (саморез по металлу для монтажа заборов) СТАНДАРТ 4,8x19 и Самосверлящий винт с шайбой (саморез по металлу для монтажа заборов) 5,5x19

применять на трубе со стенкой толщиной не более 2 мм!

Самосверлящий винт с шайбой (саморез по металлу для монтажа заборов) 4,8x19 не применять к металлическим трубам любой толщины, только к дереву!

\*Самосверлящий винт 4,8\*19: Тайвань - по 700/800 шт., Hardwex - по 250 шт., Daxmer - по 400 шт.

Саморезы 4,8\*29: Daxmer - по 2500 шт., фасуется в пакеты в любом количестве.

Саморезы 4,8\*35: Daxmer, Hardwex - по 250 шт., Тайвань по 250/500 шт.

Саморезы 4,8\*50: Daxmer - 150 шт., Hardwex - 200 шт., Тайвань - 100/400 шт.

Саморезы 4,8\*70: Daxmer - 100/150 шт., Hardwex - 150 шт., Тайвань 100/250 шт.

Заклепки 3,2\*8: - по 1000 шт.

Заклепки 4,8\*8: - по 500 шт.

\*\*Стандартные цвета - RAL 3005, RAL 3003, RAL 6005, RAL 6002, RAL 8017, RAL 5002, RAL 5005, RAL 9003.

\*\*\*Стандартные цвета - RAL 3005,6005, 8017

ВНИМАНИЕ! Предоставляется услуга по ДОСТАВКЕ.  
Не является публичной офертой



## ПЕРМСКИЙ ЗАВОД ПРОФНАСТИЛА

e-mail: profil@kvin.ru

г. Пермь, ул. Дзержинского, 43 тел./факс: +7(342)270-10-15

### ЦЕНТРАЛЬНЫЙ ОФИС

ТЦ «Карнавал», ул. Уинская, 8а  
тел./факс: +7(342)270-07-04

ТЦ «Строймастер», ул. Ласьвинская, 37  
тел./факс: +7(342)270-12-03

ТЦ «Гудвин», ул. Уральская, 63 п.2  
тел./факс: +7(342)270-12-04

### САДОВЫЙ

ул. Писарева, 25, 2 этаж  
тел.: +7(342)209-80-90

### ЗАКАМСК

Комсомольский проспект, 75  
тел.: +7(342)209-00-11

### МОТОВИЛИХА

ул. Рязанская, 103  
тел.: +7(342)258-23-00

### ГАЙВА

### ТИХИЙ КОМПРОС

### ИНДУСТРИАЛЬНЫЙ Р-Н



Базовые цены действительны от 01.08.2024 г

### Проходки кровельные

Проходка кровельная - простое и надежное решение для герметизации круглых труб и вывода на кровлю. Состоит из алюминиевого фланца и гофры из ЭПДМ-резины, а с обратной стороны изменяются канавки для заполнения кровельным герметиком

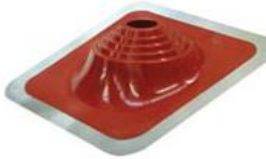

WWW.KVIN.RU

Наименование		Цвета	Диаметр, мм	Размер фланца	Цена, руб./шт.	Изображение
Проходка кровельная угловая	Предназначена для скатных кровель с углом наклона более 25 градусов	Красный/ коричневый/ зелёный	№1 d75-200	420x420	3215	
Проходка кровельная угловая Мастер-флеш (силикон)		Красный/ коричневый/ зелёный/ черный	№110 d75-200	420x420	1705	
Проходка кровельная угловая Мастер-флеш (силикон с металлическим основанием)		Коричневый/ синий/ зелёный/ черный	№17 d75-200	455x455	1725	
Проходка кровельная прямая	Предназначены для плоских и малоуклонных кровель, отлично подходит для монтажа сэндвич-труб, труб вентиляции, электрических кабелей, флагштоков и мачт телевизионных антенн	Красный/ коричневый	№4 d76-178	273x273	1605	
			№7 d152-279	380x380	2545	

**ВНИМАНИЕ!** Предоставляется услуга по ДОСТАВКЕ.

Не является публичной офертой



г. Пермь, ул. Дзержинского, 43 тел./факс: +7(342)270-10-15

ЦЕНТРАЛЬНЫЙ ОФИС

ТЦ «Карнавал», ул. Уинская, 8а  
тел./факс: +7(342)270-07-04

ТЦ «Строймастер», ул. Ласьвинская, 37  
тел./факс: +7(342)270-12-03

ТЦ «Гудвин», ул. Уральская, 63 п.2  
тел./факс: +7(342)270-12-04

САДОВЫЙ  
ул. Писарева, 25, 2 этаж  
тел.: +7(342)209-80-90

ЗАКАМСК  
Комсомольский проспект, 75  
тел.: +7(342)209-00-11

МОТОВИЛИЖА  
ул. Рязанская, 103  
тел.: +7(342)258-23-00

ГАЙВА

ТИХИЙ КОМПРОС

ИНДУСТРИАЛЬНЫЙ Р-Н



Розничный прайс от 31.07.2024 г

Проходные, вентиляционные элементы "Viotto"

Крышная вентиляция - необходимый элемент современных малоэтажных загородных домов. Она позволяет избежать протечек и накопления влаги в подкровельном пространстве, организовать эффективную вентиляцию внутренних помещений, создать здоровый микроклимат.

Наименование	Цвет	Цена, руб./шт.	Изображение	
<p><b>Черепаша. Вентилятор подкровельного пространства</b> - обеспечивает доступ воздуха в подкровельное пространство, препятствует образованию конденсата и влаги в кровельных конструкциях и между кровельным покрытием и гидроизоляцией. Препятствует образованию плесени и грибка на стропильной системе и внутренней отделке дома.</p>				
Вентилятор подкровельного пространства	для готовой мягкой и фальцевой кровли	Состоит из основания (проходного элемента), решетки и крышки.  RAL 3005 красное вино RAL 6005 зеленый мох RAL 8017 шоколад		
	для металлочерепицы			2550
	для мягкой кровли при монтаже			2020
	с универсальным проходным элементом			4370
<p><b>Выход вентиляции канализации</b> - служит для выравнивания давления в канализационной системе в момент слива воды из санузлов и ванн. Препятствует проникновению неприятных запахов в жилые помещения.</p>				
Выход вентиляции канализации	для готовой мягкой и фальцевой кровли	Состоит из основания (проходного элемента), и шарнира с трубой.  Регулируемый уровень наклона от 5°С до 45°С		
	для металлочерепицы			3600
	для готовой мягкой и фальцевой кровли при монтаже			
	с универсальным проходным элементом			6150
<p><b>Труба вентиляционная</b> - обеспечивает приток свежего воздуха и правильную циркуляцию воздушных потоков в доме. Создает благоприятный микроклимат, обеспечивая правильный воздухообмен.</p>				
Труба вентиляционная d-110 h-550 - для готовой мягкой кровли и фальцевой кровли. Состоит из основания (проходного элемента), и шарнира с трубой.	не утепленная	Состоит из основания (проходного элемента), и шарнира с трубой.  Регулируемый уровень наклона от 5°С до 45°С  На колпаке имеется встроенный уровень для удобства выравнивания трубы на кровле.		
Труба вентиляционная d-110 h-550 - для металлочерепицы. Состоит из основания (проходного элемента), и шарнира с трубой.				4350
Труба вентиляционная d-110 h-550 - для готовой мягкой кровли и фальцевой кровли при монтаже. Состоит из основания (проходного элемента), и шарнира с трубой.				
Труба вентиляционная d-110 h-550 - с универсальным проходным элементом. Состоит из основания (проходного элемента), и шарнира с трубой.				5650
Труба вентиляционная d-110 h-550 - для готовой мягкой кровли и фальцевой кровли. Состоит из основания (проходного элемента), и шарнира с трубой.				
Труба вентиляционная d-110 h-550 - для металлочерепицы. Состоит из основания (проходного элемента), и шарнира с трубой.				5050
Труба вентиляционная d-110 h-550 - для готовой мягкой кровли и фальцевой кровли при монтаже. Состоит из основания (проходного элемента), и шарнира с трубой.				
Труба вентиляционная d-110 h-550 - с универсальным проходным элементом. Состоит из основания (проходного элемента), и шарнира с трубой.	6800			
<b>Комплектующие</b>				
Кольцо гидрозатвора		RAL 3005 красное вино RAL 6005 зеленый мох RAL 8017 шоколад	1000	
<p><b>ВНИМАНИЕ!</b> Предоставляется услуга по ДОСТАВКЕ. Не является публичной офертой</p>				



**ПЕРМСКИЙ ЗАВОД ПРОФНАСТИЛА**

г. Пермь, ул. Дзержинского, 43 тел./факс: +7(342)270-10-15

e-mail: prof@kvin.ru

ТЦ «Карнавал», ул. Уинская, 8а  
тел./факс: +7(342)270-07-04

ТЦ «Строймастер» ул. Аасьвинская, 37  
тел./факс: +7(342)270-12-03

ТЦ «Гудвин», ул. Уральская, 63 п.2  
тел./факс: +7(342)270-12-04

**САДОВЫЙ**

**ЗАКАМСК**

**МОТОВИЛИХА**

ул. Писарева, 25, 2 этаж  
тел.: +7(342)209-80-90

Комсомольский проспект, 75  
тел.: +7(342)209-00-11

ул. Рязанская, 103  
тел.: +7(342)258-23-00

**ГАЙВА**

**ТИХИЙ КОМПРОС**

**ИНДУСТРИАЛЬНЫЙ Р-Н**



**Изделия из металла**

Прайс действует от 12.08.2024 г

Наименование	Внешний вид	Цена, руб.
Опора для гамака		9000
Корзина для дров		1500
Стеллаж для вин 850x1060 КВИН		7 050
Мангал 500x300x190 (2-ое дно) Нержавеющая сталь		3000
Подставка для цветов напольная металлическая с деревянными полками, ЛОФТ		5000
Якорь для лодки		5800

Наименование	Внешний вид	Цена, руб.
Мангал многофункциональный 660x740 КВИН		22 000
Корзина для дров со съемной ручкой		1 500
Мангал 500x300x190 (2-ое дно)		1 560
Корона с застёжкой (регулировкой по размеру)		200
Набор для камина		1 500

\* Возможно изготовление металлических изделий различных цветов по эскизам, размерам и желанию заказчика.  
ВНИМАНИЕ! Предоставляется услуга по ДОСТАВКЕ.  
Не является публичной офертой





г. Пермь, ул. Дзержинского, 43 тел./факс: +7(342)270-10-15

**ЦЕНТРАЛЬНЫЙ ОФИС**

ТЦ «Карнавал», ул. Уинская, 8а  
тел./ факс: +7(342)270-07-04

ТЦ «Строймастер», ул. Ласьвинская, 37  
тел./ факс: +7(342)270-12-03

ТЦ «Гудвин», ул. Уральская, 63 п.2  
тел./ факс: +7(342)270-12-04

**САДОВЫЙ**

ул. Писарева, 25, 2 этаж  
тел.: +7(342)209-80-90

**ЗАКАМСК**

Комсомольский проспект, 75  
тел.: +7(342)209-00-11

**МОТОВИЛИХА**

ул. Рязанская, 103  
тел.: +7(342)258-23-00

**ГАЙВА**

**ТИХИЙ КОМПРОС**

**ИНДУСТРИАЛЬНЫЙ Р-Н**



Базовые цены, существует система скидок и система наценок  
Цены с учётом НДС действуют с 07.03.2024 г

Компания "КВИН" предлагает **МЕТАЛЛИЧЕСКИЕ СТЕЛЛАЖИ** собственного производства из черного металла с дальнейшей обработкой полимерно-порошковым покрытием.

- Ø *Имея эстетичный вид офисные стеллажи великолепно вписываются в любой интерьер.*
- Ø *Каркас и полки стеллажей изготовлены из черного металла.*
- Ø *Покрытие стеллажей полимерное порошковое (большая полнота красок и текстур)*
- Ø *Нагрузка на полку до 100 кг.*
- Ø *Конструкция позволяет легко изменить количество и месторасположение полок, скомпоновать несколько стеллажей в единый блок.*
- Ø *Стеллажи легко собираются, имеют небольшой вес.*
- Ø *Реализация продукции как оптом, так и в розницу.*
- Ø *У нас Вы можете купить металлические стеллажи по низким ценам и получить скидки.*

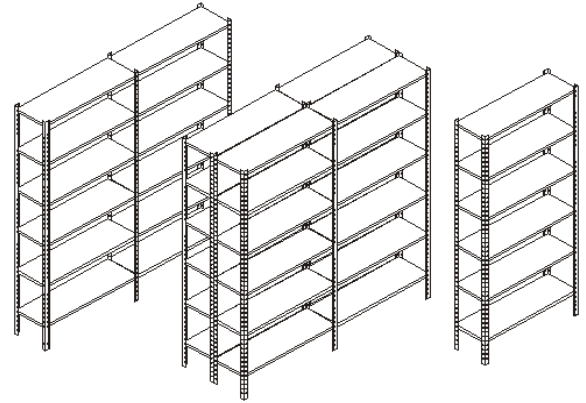

В основном стеллажи продаются поэлементно, ниже приведены элементы металлических стеллажей.

Модель	Размеры, мм			Цена, руб.
	высота	ширина	глубина	
Стойка ST 90	900			165
Стойка ST 160	1600			265
Стойка ST 185	1850			290
Стойка ST 200	2000			310
Стойка ST 220	2200			350
Полка ST 70x30		700	295	530
Полка ST 70x40		700	400	605
Полка ST 70x45		700	440	830
Полка ST 70x60		700	565	1125
Полка ST 100x30		1000	295	650
Полка ST 100x40		1000	400	825
Полка ST 100x45		1000	440	840
Полка ST 100x60		1000	565	1225
Полка ST 119x30		1190	295	820
Полка ST 119x40		1190	400	860
Полка ST 119x45		1190	440	1130
Полка ST 119x60		1190	565	1325
Полка ST угловая 50x30		500	300	610

Комплектующие	руб./шт	Комплектация на одну полку
Усиливающий уголок 	16	8
Заклёпка 4,8x8	3,1	24

ИЛИ

Комплектующие	руб./шт	Комплектация на одну полку
Усиливающий уголок 	16	8
Винт M5x10 полусфера и крест.шлиц DIN 7985	3,27	24
Гайка M5 стандартная DIN 934	2,6	24

Стоимость сборки

300 руб./шт.

\*Металлические стеллажи поставляются как в собранном так и в разобранном виде.

**ВНИМАНИЕ!** Предоставляется услуга по ДОСТАВКЕ.  
Не является публичной офертой



г. Пермь, ул. Дзержинского, 43 тел./ факс: +7(342)**270-10-15**

**ЦЕНТРАЛЬНЫЙ ОФИС**

ТЦ «Карнавал», ул. Уинская, 8а  
тел./ факс: +7(342)**270-07-04**

ТЦ «Строймастер», ул. Ласьвинская, 37  
тел./ факс: +7(342)**270-12-03**

ТЦ «Гудвин», ул. Уральская, 63 п.2  
тел./ факс: +7(342)**270-12-04**

**САДОВЫЙ**

ул. Писарева, 25, 2 этаж  
тел.: +7(342)**209-80-90**

**ЗАКАМСК**

Комсомольский проспект, 75  
тел.: +7(342)**209-00-11**

**МОТОВИЛИХА**

ул. Рязанская, 103  
тел.: +7(342)**258-23-00**

**ГАЙВА**

**ТИХИЙ КОМПРОС**

**ИНДУСТРИАЛЬНЫЙ Р-Н**



**"Огород без хлопот"**

Базовые цены с учётом НДС действуют с 15.03.2024 г.

Компания "КВИН" предлагает металлические грядки для сада и огорода по привлекательной цене

- Ø Использование металлических ограждений для грядок и клумб придаст не только аккуратную форму зеленым насаждениям, сохраняя их в чистоте, но и станет интересным акцентом на вашем участке
- Ø В качестве бордюрной ленты предложен лист профнастила ПН НС10
- Ø Кольшки, бордюр и верхняя планка данной продукции изготовлены из оцинкованного листа с полимерным покрытием
- Ø Стандартные цвета: RAL 1014, 3005, 5005, 6005, 7004 (7024), 8017, 9003
- Ø Конструктив позволяет легко скомпоновать грядки нужных размеров благодаря длине и высоте бордюра
- Ø Грядки и клумбы легко собираются, элементы имеют небольшой вес
- Ø У нас Вы приобретаете элементы металлического ограждения по низким ценам

Элементы грядки	Длина изделия, м	Оцинкованное покрытие	Полимерное покрытие	
			SP (полиэстер)	MPE Texture
Парапет для грядки, цветочных бордюров	2	180,00	240,00	290,00
Бордюр из профнастила высотой 200 мм	0,2		по прайсу*	
Бордюр из профнастила высотой 300 мм	0,3		по прайсу*	
Кольшек бордюра		35,00	40,00	40,00
Заклёпка 4,8x8 ал./ст.			по прайсу*	
Заклёпка 3,2x8 окр.			по прайсу*	

Высота ограждения	Длина ограждения	Кол-во бордюров	Количество заклепок на кольшек	Количество заклепок на стык	Кол-во парапетов
0,2 м	2 м	2 шт.	2-4 шт.	6 шт.	1 шт.
0,3 м					

- Ø Стоимость элементов металлической грядки рассчитана в 0.45-ой продукции
- \* за каждый лист п/н менее 1,5 м (включительно) – 20 руб./лист

Компания "КВИН" предлагает парниковые и тепличные дуги из профильной трубы

Наименование продукции	Длина, мм	Типоразмер	Толщина стенки, мм	Цена руб./шт.
Дуга 900x750 мм 15x15x1,5	2000	Профильная труба 15x15	1,5	345,00
Дуга 3000x2080 мм 20x20x1,5	6000	Профильная труба 20x20	1,5	800,00
Дуга 3000x2080 мм 25x25x1,5	6000	Профильная труба 25x25	1,5	955,00

Наименование услуги	Круглая труба до 52 мм	Цена руб./шт.
Гибка профильной трубы	Профильная труба от 10x10 до 40x40	200,00

Компания "КВИН" предлагает трубу профильную

Наименование продукции	Длина, м	Цена руб./шт.	Цена руб./м	Резка газом	Резка кругом
Профильная труба 20x20x1,5	6	593,00	99	90 р./шт.	240 р./шт.

\*Возможно изготовление нестандартной продукции под заказ. На изготовление заказных позиций существует система наценок, подробную информацию о которых можно получить у менеджера при оформлении документов.

**ВНИМАНИЕ!** Предоставляется услуга по ДОСТАВКЕ.  
Не является публичной офертой



г. Пермь, ул. Дзержинского, 43 тел./факс: +7(342)270-10-15

ЦЕНТРАЛЬНЫЙ ОФИС

ТЦ «Карнавал», ул. Уинская, 8а  
тел./факс: +7(342)270-07-04

ТЦ «Строймастер», ул. Ласьвинская, 37  
тел./факс: +7(342)270-12-03

ТЦ «Гудвин», ул. Уральская, 63 п.2  
тел./факс: +7(342)270-12-04

САДОВЫЙ

ЗАКАМСК

МОТОВИЛИЖА

ул. Писарева, 25, 2 этаж  
тел.: +7(342)209-80-90

Комсомольский проспект, 75  
тел.: +7(342)209-00-11

ул. Рязанская, 103  
тел.: +7(342)258-23-00

ГАЙБА

ТИХИЙ КОМПРОС

ИНДУСТРИАЛЬНЫЙ Р-Н



WWW.KVIN.RU

**БАЗОВЫЕ ЦЕНЫ НА ДЫМОХОДЫ-МОНО**

Цены указаны с НДС действуют с 07.03.2024 г

Внешний вид	Наименование	Материал	Диаметр трубы D, мм								Область применения	
			110	115	120	130	150	180	200	250		
	Труба 1 м	нерж.316	1 551	1 617	1 683	1 804	2 068	2 453	2 706	3 355	Труба является основным элементом дымоходной системы. Используется на ее прямых участках для достижения требуемой высоты.	
		нерж.430	836	869	902	968	1 100	1 298	1 419	1 749		
	Труба 0,5 м	нерж.316	825	880	891	957	1 089	1 276	1 430	1 749		
		нерж.430	473	484	506	539	605	715	781	957		
	Отвод 45°	нерж.316	1 084	1 144	1 210	1 254	1 353	1 485	1 678	2 074		Используется для огибания препятствий при установке дымохода.
		нерж.430	748	759	781	825	885	968	1 045	1 210		
	Отвод 87°	нерж.316	1 595	1 639	1 672	1 749	1 881	2 013	2 244	2 541		
		нерж.430	897	913	924	979	1 007	1 144	1 265	1 408		
	Тройник	нерж.316	1 419	1 463	1 518	1 606	1 760	2 211	2 420	2 871	Может использоваться для соединения горизонтального и вертикального участков, либо для обеспечения доступа к дымовому каналу, для контроля и чистки.	
		нерж.430	902	935	968	1 023	1 111	1 287	1 353	1 881		
	Шибер (поворотный)	нерж.316	1 348	1 386	1 414	1 546	1 678	2 008	2 206	2 800	Используется для регулирования тяги, путем частичного перекрытия дымового канала, а также в качестве заслонки на неэксплуатируемом камине с открытой топкой для предотвращения оттока теплого воздуха из помещения через дымоход. Заслонка - дроссельная заглушка.	
		нерж.430	880	935	990	1 045	1 100	1 199	1 287	1 529		
<p>(для Mono-трубы с гофрой)</p>	Зонт для трубы (для Mono-трубы с гофрой)	нерж.430	935	946	957	968	1001	1056	1089	1254	Устанавливается на окончание Mono-трубы с гофрой для защиты от выпадающих осадков.	
	Дефлектор	нерж.430	1320	1452	1584	1716	1980	2376	2772	3564	Устанавливается на окончание дымохода в подветренных местах для предотвращения возникновения противотяги в дымоходе.	
	Переход Mono-Mono с меньшего на больший	d - D	110-115	115-120	120-130	130-150	150-180	180-200	200-250	Используется в моно-системе при необходимости изменения диаметра дымового канала одностенного дымохода.		
		нерж.316	-	1007	1023	1073	1139	1337	1469		1606	
	Переход Mono-Mono с большего на меньший	d - D	110-115	115-120	120-130	130-150	150-180	180-200	200-250	Используется в моно-системе при необходимости изменения диаметра дымового канала одностенного дымохода.		
		нерж.316	-	1108	1126	1181	1253	1471	1616		1767	
	Переход Mono-Mono с большего на меньший	нерж.430	-	787	818	890	960	1 041	1 181	1 331		

**По желанию заказчика:**

Трубы могут быть изготовлены длиной до 2 метров.

Поверхность дымоходов оцинкованная может быть матовой или кристаллической, нержавеющей сталь - зеркальной.

Наружная часть прохода перекрытия, зонта для трубы может быть покрыты термостойкой порошковой краской (см. прайс "Порошковая окраска").

**ВНИМАНИЕ!** Предоставляется услуга по ДОСТАВКЕ.  
Не является публичной офертой



г. Пермь, ул. Дзержинского, 43 тел./факс: +7(342)270-10-15

ЦЕНТРАЛЬНЫЙ ОФИС

ТЦ «Карнавал», ул. Уинская, 8а  
тел./факс: +7(342)270-07-04

ТЦ «Строймастер», ул. Ласьвинская, 37  
тел./факс: +7(342)270-12-03

ТЦ «Гудвин», ул. Уральская, 63 п.2  
тел./факс: +7(342)270-12-04

САДОВЫЙ

ЗАКАМСК

МОТОВИЛИКА

ул. Писарева, 25, 2 этаж  
тел.: +7(342)209-80-90

Комсомольский проспект, 75  
тел.: +7(342)209-00-11

ул. Рязанская, 103  
тел.: +7(342)258-23-00

ГАЙБА

ТИХИЙ КОМПРОС

ИНДУСТРИАЛЬНЫЙ Р-Н



**БАЗОВЫЕ ЦЕНЫ НА ДЫМОХОДЫ-СЭНДВИЧ**

Цены указаны с НДС действуют с 07.03.2024 г

Внешний вид	Наименование	Материал	Диаметр трубы d/D, мм							Область применения
			110/180	115/180	120/180	130/200	150/220	180/250	200/260	
	Сэндвич-труба (длина 1 м)	нерж.316/нерж.430	3 564	3 740	3 828	3 927	4 455	5 214	5 511	Труба типа «сэндвич» является базовым элементом сэндвич-системы. Используется на ее прямых участках для достижения требуемой высоты. Состоит из внутренней и внешней трубы, между которыми находится слой теплоизоляции.
		нерж.316/оцинк.	2 607	2 706	2 904	3 531	4 180	4 422	4 686	
		нерж.430/нерж.430	2 442	2 475	2 519	2 816	3 168	3 685	3 850	
		нерж.430/оцинк.	2 101	2 145	2 200	2 695	2 838	3 091	3 256	
	Сэндвич-труба (длина 0,5 м)	нерж.316/нерж.430	2 470	2 525	2 574	2 706	3 091	3 553	3 762	
		нерж.316/оцинк.	1 848	1 980	2 046	2 662	2 772	3 102	3 234	
	Сэндвич-отвод 45°	нерж.316/нерж.430	2 838	2 904	2 970	3 168	3 531	4 158	4 318	Используется для гибания препятствий при установке дымохода.
		нерж.316/оцинк.	2 376	2 442	2 508	2 706	2 970	3 498	3 828	
		нерж.430/нерж.430	1 826	1 892	1 958	2 024	2 288	2 486	2 838	
		нерж.430/оцинк.	1 496	1 562	1 617	1 628	1 760	2 024	2 222	
	Сэндвич-отвод 87°	нерж.316/нерж.430	3 300	3 366	3 498	3 663	4 026	4 620	4 884	
		нерж.316/оцинк.	2 772	2 882	2 904	3 124	3 465	4 120	4 516	
		нерж.430/нерж.430	2 442	2 508	2 574	2 640	2 970	3 300	3 630	
		нерж.430/оцинк.	1 980	2 046	2 112	2 178	2 442	2 640	3 036	
	Сэндвич-тройник	нерж.316/нерж.430	4 224	4 356	4 422	4 752	5 280	6 336	6 996	Может использоваться для соединения горизонтального и вертикального участков, либо для обеспечения доступа к дымовому каналу, для контроля и чистки.
		нерж.316/оцинк.	3 498	3 564	3 630	4 026	4 422	5 280	5 808	
		нерж.430/нерж.430	2 706	2 772	2 838	3 102	3 432	4 092	4 488	
		нерж.430/оцинк.	2 376	2 442	2 508	2 772	3 036	3 696	4 092	
	Шибер-сэндвич (поворотный)	нерж.316/нерж.430	2 970	3 036	3 102	3 300	3 696	4 224	4 620	Используется для регулирования тяги, путем частичного перекрытия дымового канала, а также в качестве заслонки на неэксплуатируемом камине с открытой топкой для предотвращения оттока теплого воздуха из помещения через дымоход. Заслонка - дроссельная заглушка.
		нерж.316/оцинк.	2 310	2 376	2 574	2 640	2 970	3 894	4 158	
		нерж.430/нерж.430	1 782	1 826	1 848	1 914	2 112	2 640	2 904	
		нерж.430/оцинк.	1 386	1 430	1 452	1 518	1 650	1 848	1 980	
	Оголовок для сэндвича	нерж.430/нерж.430	1 452	1 496	1 518	1 573	1 650	1 782	1 837	Устанавливается на окончание дымохода для защиты от выпадающих осадков.
	Конус	нерж.316/нерж.430	2 178	2 244	2 376	2 442	2 772	3 168	3 432	Устанавливается на окончание дымоходной трубы при использовании в качестве отопительного прибора котла с высокой температурой исходящих газов. Также является переходным элементом для зонта и дефлектора.
		нерж.316/оцинк.	1 716	1 782	1 848	1 980	2 178	2 904	3 036	
		нерж.430/нерж.430	1 232	1 298	1 353	1 364	1 562	1 760	1 892	
		нерж.430/оцинк.	946	979	1 023	1 034	1 166	1 298	1 364	
	Заглушка проходная для сэндвича (наружная)	нерж.430	682	682	682	748	814	946	946	Используется при соединении дымоходных систем различного типа. Монтируется в частях перехода с сэндвич-системы на моно.
	Адаптер котла сэндвич (Переход Mono-Сэндвич)	нерж.316/нерж.430	2 222	2 288	2 420	2 486	2 816	3 212	3 476	Используется при соединении дымоходных систем различного типа. Монтируется в частях перехода с моно-системы на сэндвич. Также применяется для соединения патрубка котла с дымоходной системой "сэндвич". Диаметр той части адаптера, которая одевается на котел, должен быть больше диаметра патрубка котла.
		нерж.316/оцинк.	1 760	1 826	1 892	2 024	2 222	2 948	3 080	
		нерж.430/нерж.430	1 232	1 298	1 353	1 364	1 562	1 826	1 958	
		нерж.430/оцинк.	946	979	1 023	1 034	1 166	1 298	1 364	

**По желанию заказчика:**

Сэндвич-трубы могут быть изготовлены длиной не более 1 метра.

Поверхность дымоходов оцинкованная может быть матовой или кристаллической, нержавеющей сталь - зеркальной.

Наружняя часть сэндвич трубы, сэндвич отвода, оголовка для сэндвича, заглушки для сэндвича может быть покрыты термостойкой порошковой краской (см. прайс "Порошковая окраска").

**ВНИМАНИЕ! Предоставляется услуга по ДОСТАВКЕ.**  
Не является публичной офертой

**ПЕРМСКИЙ ЗАВОД ПРОФНАСТИЛА**

e-mail: [profil@kvin.ru](mailto:profil@kvin.ru)



г. Пермь, ул. Дзержинского, 43 тел./факс: +7(342)270-10-15  
**ЦЕНТРАЛЬНЫЙ ОФИС**  
 ТЦ «Карнавал», ул. Уинская, 8а тел./факс: +7(342)270-07-04  
 ТЦ «Строймастер», ул. Аасвинская, 37 тел./факс: +7(342)270-12-03  
 ТЦ «Гудвин», ул. Уральская, 63 п.2 тел./факс: +7(342)270-12-04  
**САДОВЫЙ** ул. Писарева, 25, 2 этаж тел.: +7(342)209-80-90  
**ЗАКАМСК** Комсомольский проспект, 75 тел.: +7(342)209-00-11  
**МОТОВИЛИХА** ул. Разанская, 103 тел.: +7(342)258-23-00  
**ГАМБА** **ТИХИЙ КОМПРОС** **ИНДУСТРИАЛЬНЫЙ Р-Н**



**БАЗОВЫЕ ЦЕНЫ НА КОМПЛЕКТУЮЩИЕ К ДЫМОХОДАМ**

Цены указаны с НДС действуют с 07.03.2024 г

Внешний вид	Наименование	Материал	Диаметр трубы D, мм									Область применения		
			110	115	120	130	150	180	200	220	250		260	
	Юбка	нерж.430		286	297	308	341	407	451	495	572	605	Завершающий элемент для защиты от попадания осадков в зазор между трубой и конусом прохода кровли.	
	Проход кровли с нержавеющей листом	конус - нерж.430 пластина - нерж.430	0°	2 178	2 310	2 442	2 574	2 838	3 102	3 234	3 630	3 894	4 026	Кровельные проходы предназначены для герметизации отверстия в кровле в месте прохода дымохода. Проход состоит из двух частей: конуса и пластины. Для установки на неровной кровле, рекомендуется использование прохода со свинцовой пластиной, которая формируется с учетом рельефа кровли. Для дополнительной защиты стык конуса и пластины проходного элемента следует промазать герметиком.
			5-20°	2 288	2 420	2 552	2 684	2 948	3 212	3 344	3 740	4 004	4 136	
			20-35°	2 398	2 530	2 662	2 794	3 058	3 322	3 454	3 850	4 114	4 246	
			35-45°	2 508	2 640	2 772	2 904	3 168	3 432	3 564	3 960	4 224	4 356	
	Проход перекрытия (пластина)	нерж.430	1 188	1 188	1 188	1 188	1 188	1 188	1 188	1 188	1 188	1 188	Используется для прохода дымохода через междуэтажное перекрытие и стены, защищает материалы перекрытия от нагрева и возгорания при соприкосновении с дымовой трубой. Проход без теплоизоляции.	
	Проход перекрытия (Стакан + пластина)	нерж.430	3 102	3 102	3 102	3 102	3 102	3 102	3 102	3 102	3 102	3 102	Используется для прохода дымохода через междуэтажное перекрытие и стены, защищает материалы перекрытия от нагрева и возгорания при соприкосновении с дымовой трубой. Проход без теплоизоляции.	
	Заглушка ревизии (наружная)	нерж.430	385	407	429	462	484	528	583	660	792	847	Устанавливается в средней части тройника для сбора и очистки сажи и других фрагментов, попадающих в дымовой канал. Заглушка закрепляется на тройнике при помощи трубного хомута.	
	Конденсатоотвод	нерж.430	528	539	561	616	671	748	825	902	990	1 056	Устанавливается в нижней части тройника для сбора конденсата. Конденсатоотвод закрепляется на тройнике при помощи трубного хомута.	
	Хомут трубный (с болтом)	нерж.430	154	165	176	187	198	231	242	264	297	308	Хомутами должны скрепляться места стыков труб и других элементов (отводов, тройников и т.п.), тем самым повышается прочность конструкции и соблюдаются необходимые нормы пожарной безопасности.	
	Крепление стеновое	х/к 1.0	858	880	924	990	1 100	1 232	1 386	1 452	1 716	1 848	Фиксирует трубу при монтаже её вдоль стены или опоры. Крепится у основания трубы, а затем через каждые 2 м. Опорные боковые крепления могут быть отогнуты как вверх, так и вниз.	

**По желанию заказчика:**

Трубы могут быть изготовлены длиной до 2 метров.

Поверхность дымоходов оцинкованная может быть матовой или кристаллической, нержавеющая сталь - зеркальной.

Наружная часть комплектующих к дымоходам может быть покрыта термостойкой порошковой краской (см. раздел "Порошковая окраска").

**ВНИМАНИЕ! Предоставляется услуга по ДОСТАВКЕ.**  
 Не является публичной офертой



Розничный прайс от 15.08.2024г  
**Паро/гидроизоляция**

Цены указаны с учетом НДС

Наименование товара	Класс	Тип	Область применения	Плотность, гр/кв.м	Продольная прочность Н/5см	Поперечная прочность Н/5см	Водоупорность, мм вод.столба	Устойчивость к УФ	Размеры, м	Площадь рулона, кв.м	Цена, руб	
											рул	м2
Наноизол В	Стандарт	Пароизоляция	Защищает утеплитель и другие элементы строительных конструкций от насыщения парами воды изнутри помещения в зданиях всех типов.	60	109	86	-	-	1,6	70	1 820	26
Оптим Д (с клеевой полосой)	Стандарт	Паро/гидроизоляция высокой прочности	Защищает конструкции здания от проникновения водяных паров, конденсата и влаги, в неутепленных кровлях - от влияния внутренней влаги и конденсата	85	465	429	1000	2 мес	1,6	70	2 565	31
Наноизол D	Стандарт			98	1060	880			1,5	70	3 030	43
Спанизол ECO D	Эконом			48-50	880	640	1000	3-4 мес		70	1 640	20
Наноизол С	Стандарт			70	169	91			1,6	70	2 710	39

**Ветрозащитная плёнка**

Наименование товара	Класс	Тип	Область применения	Плотность, гр/кв.м	Продольная прочность Н/5см	Поперечная прочность Н/5см	Водоупорность, мм вод.столба	Устойчивость к УФ	Размеры, м	Площадь рулона, кв.м	Цена, руб.	
											рул	м2
Наноизол А	Стандарт	Влаго/ветрозащита	Защищает утеплитель и внутренние элементы вентилируемого фасада от ветра, влаги. Обеспечивает выведение водяных паров.	75	160	110			1,6	70	2 420	35

**Шумоизоляция**

Наименование товара	Тип	Область применения	Толщина, мм	Длина, м	Цена
					руб./рулон
Шумоизолирующая лента под фальц 150x5мм	Шумоизоляция	Снижение уровня шума на металлических фальцевых кровлях. Укладывается на кровельную деревянную обрешетку под фальцевые картины	5	48	3 165

**Уплотнитель универсальный**

Уплотнитель универсальный применяется при монтаже металлочерепицы и профнастила, в качестве высоко воздухопроницаемого влагонакапливающего фильтра и предотвращает попадание снега, воды, листьев, пыли, птиц и грызунов в подкровельное пространство

Профиль	шт. в упаковке	Толщина, мм	Длина, м	Цена
				руб./шт.
"Монтеррей" (конька/обратный)	200/250	20	1,1	105
Н/С 20 (конька/обратный)	300/500	20	1,1	105
НС 21 (конька/обратный)	400	20	1	105
НС 35 (конька/обратный)	250	20	1	105
С 44 (конька/обратный) ГОСТ	130/200	20	1	105
Н 60 (конька/обратный)	100/150	30	0,85	105
Н 75 (конька/обратный)	90/150	30	0,75	105
Уплотнитель универс.ОГПУ клеевым слоем ПРЕМИУМ	275	20x40	2	251
Уплотнитель универс.ОГПУ клеевым слоем ПРЕМИУМ	176	30x40	2	310
Уплотнитель универс.ЗГПУ клеевым слоем СТАНДАРТ	275	20x40	2	185
Уплотнитель универс.ЗГПУ клеевым слоем СТАНДАРТ	176	30x40	2	240

\*\*Позиции, которые не являются складскими, продаются только кратно упаковке!

Аэроэлемент Venle представляет собой рулонный материал, состоящий из двух алюминиевых полос скрепленных между собой нетканым геотекстильным, термоскрепленным полотном из полипропилена. На края алюминиевых полос наклеены полосы самоклеящегося материала «Герлен» (бутил-каучуковая лента) с защитной пленкой. Полосы из алюминиевой фольги окрашены с 2х сторон двойным слоем, что обеспечивает более долгий и надежный срок службы. В изготовлении ленты применяется филаментная полиэфирная нить, состоящая из непрерывных волокон.

Лента коньковая вентиляционная ПРЕМИУМ 0,24x5м	<b>RAL8017 коричневый</b>	1 600	
Лента карнизная вентиляционная СТАНДАРТ 0,10x5м	<b>RAL8017 шоколад</b>	450	
	<b>RAL9005 черный</b>		



**Пленки и диффузионные мембраны Döcke**

Артикул	Наименование	Ед. изм.	Характеристики	Описание	Фото	Цена
<b>Мембраны и пленки Döcke</b>						
ZMAS-1099	AS 90 Döcke Мембрана диффузионная фасадная	рул	Плотность = 90г/м2 Длина рулона = 43,5м Ширина рулона= 1,6м Площадь рулона= 70м2	Фасадная гидроизоляция, ветрозащита. Область применения: каркасные стены и стены с наружным утеплением, вентилируемые фасады.		4 506
ZMAH-1099	AT 115 Döcke Мембрана супердиффузионная трехслойная, универсальная	рул	Плотность = 115г/м2 Длина рулона = 46,6м Ширина рулона= 1,5м Площадь рулона= 70м2	Универсальная гидроизоляция, ветрозащита. Область применения: утепленные скатные кровли, каркасные и стены с наружным утеплением.		6 945
ZMAX-1099	AT 130 EL Döcke Мембрана супердиффузионная 3х-слойн. универсальная с клеевой полосой	рул	Плотность = 130г/м2 Ширина рулона= 1500мм Площадь рулона= 70м2*	Универсальная гидроизоляция, ветрозащита. Область применения: утепленные скатные кровли, каркасные и стены с наружным утеплением, вентилируемые фасады, чердачные перекрытия.		8 002
ZMAN-1099	AT 150 EL Döcke Мембрана супердиффузионная 3х-слойн. универсальной с клеевой полосой	рул	Плотность = 150г/м2 Ширина рулона= 1500мм Площадь рулона= 70м2*	Универсальная гидроизоляция, ветрозащита. Область применения: утепленные скатные кровли, каркасные и стены с наружным утеплением, вентилируемые фасады, чердачные перекрытия.		8 721
ZMAT-1099	AT 90 Döcke Мембрана супердиф. 3х-слойн. фасадная	рул	Плотность = 90г/м2 Ширина рулона= 1600мм Площадь руона= 70м2	Фасадная гидроизоляция, ветрозащита. Область применения: каркасные стены и стены с наружным утеплением, вентилируемые фасады.		5 996
ZMBT-1099	B 70 Döcke Плёнка пароизоляционная	рул	Плотность = 70г/м2 Ширина рулона= 1600мм Площадь руона= 70м2	Пароизоляция. Область применения: скатные кровли, каркасные стены, перекрытия.		2 468
ZMBJ-1099	BD 80 Döcke Плёнка гидро/пароизоляционная, повышенной прочности	рул	Плотность = 80г/м2 Ширина рулона= 1500мм Площадь руона= 70м2	Гидро-пароизоляция. Область применения: скатные кровли, плоские кровли, перекрытия.		2 992
ZMBM-1099	BD 100 Döcke Плёнка гидро/пароизоляционная, повышенной прочности	рул	Плотность = 100г/м2 Ширина рулона= 1500мм Площадь руона= 70м2	Гидро-пароизоляция. Область применения: утепленные скатные кровли, утепленные цокольные и чердачные перекрытия, системы "теплый пол", отражающий экран.		3 565
ZMBH-1099	BR 90 Döcke Плёнка пароизоляционная, с теплоотражающим слоем	рул	Плотность = 90г/м2 Ширина рулона= 1600мм Площадь руона= 70м2*	Пароизоляция. Область применения: утепленные скатные кровли, утепленные цокольные и чердачные перекрытия, системы "теплый пол", отражающий экран.		4 400
ZMAA-1099	Dacha A Мембрана ветрозащитная фасадная	рул	Плотность = 50г/м2 Ширина рулона= 1600мм Площадь рулона= 70м2	Фасадная ветрозащита. Область применения: каркасные стены и стены с наружным утеплением, вентилируемые фасады.		1 999
ZMAB-1099	Dacha B Плёнка пароизоляционная	рул	Плотность = 30г/м2 Ширина рулона= 1600мм Площадь рулона= 70м2	Пароизрляция. Область применения: скатные кровли, каркасные стены, перекрытия		1 417
DSC13006	Dacha C Плёнка пароизоляционная, улучшенная	рул	Плотность = 55г/м2 Ширина рулона= 1600мм Площадь рулона= 70м2	Пароизоляция. Область применения: скатные кровли, каркасные стены, перекрытия		2 111
ZMAJ-1099	Dacha D Плёнка гидро/пароизоляционная усиленная	рул	Плотность = 55г/м2 Ширина рулона= 1500мм Площадь рулона= 70м2	Гидро-пароизоляция. Область применения: скатные кровли, плоские кровли, перекрытия		2 285



г. Пермь, ул. Дзержинского, 43 тел./факс: +7(342)270-10-15

ЦЕНТРАЛЬНЫЙ ОФИС

ТЦ «Карнавал», ул. Уинская, 8а  
тел./факс: +7(342)270-07-04

ТЦ «Строймастер», ул. Ласьвинская, 37  
тел./факс: +7(342)270-12-03

ТЦ «Гудвин», ул. Уральская, 63 п.2  
тел./факс: +7(342)270-12-04



САДОВЫЙ

ЗАКАМСК

МОТОВИЛИХА

ул. Писарева, 25, 2 этаж  
тел.: +7(342)209-80-90

Комсомольский проспект, 75  
тел.: +7(342)209-00-11

ул. Рязанская, 103  
тел.: +7(342)258-23-00

ГАЙВА

ТИХИЙ КОМПЛОС

ИНДУСТРИАЛЬНЫЙ Р-Н















Виниловый сайдинг Döcke  
Розничный прайс от 15.08.2024

**Виниловый сайдинг Döcke PREMIUM, STANDARD**

Наименование	Кол-во в упаковке	Цвет	Ед. изм.	ЦЕНА
<b>Döcke STANDARD Сайдинг</b>				
Сайдинг Елочка D5C Длина 3000 мм, Толщина 1 мм Рабочая ширина 254 мм, Рабочая площадь панели 0,76 кв. м.	20		шт.	319
			кв.м.	414
Сайдинг Корабельный брус D4,5DL Длина 3000 мм, Толщина 1 мм Рабочая ширина 232 мм, Рабочая площадь панели 0,7 кв.м	20		шт.	277
			кв.м.	395
<b>Döcke STANDARD Софиты</b>				
Софит (Пломбир) сплошной, перфорированный, с центральной перфорацией Длина 3000 мм, Рабочая ширина 305 мм Рабочая площадь панели 0,92 кв. м	16		шт.	589
			кв.м.	
Софит (Шоколад) сплошной, перфорированный, с центральной перфорацией Длина 3000 мм, Рабочая ширина 305 мм Рабочая площадь панели 0,92 кв. м	16		шт.	652
			кв.м.	
Софит (Графит, Каштан) <b>ГОЛЬКО!</b> с центральной перфорацией Длина 3000 мм, Рабочая ширина 305 мм Рабочая площадь панели 0,92 кв. м.	16		шт.	652
			кв.м.	
<b>Döcke PREMIUM Сайдинг</b>				
Сайдинг Корабельный брус D4.5D Длина 3600 мм, Толщина 1,1 мм Рабочая ширина 232 мм, Рабочая площадь панели 0,84 м2	20		шт.	400
			кв.м.	477
Сайдинг Корабельный брус D4.5D Цвет: Графит, Слива	20		шт.	523
			кв.м.	623
Сайдинг Брус D6S Длина 3600 мм, Толщина 1,1 мм Рабочая ширина 300 мм, Рабочая площадь панели 1,08 м2	16		шт.	716
			кв.м.	663

<b>Сайдинг Брус D6S</b> <b>Цвет: Графит</b>	17		шт.	754
		Кв.м.	698	
Сайдинг Блок-Хаус D4,7Т Длина 3600 мм, Толщина 1,1 мм Рабочая ширина 243 мм, Рабочая площадь панели 0,87 м2	20		шт.	417
			Кв.м.	479
<b>НОВИНКА !!!!</b> <b>Вертикальный сайдинг S7</b> Длина 3000 мм, Толщина 1,1 мм Рабочая ширина 134 мм, Рабочая площадь панели 0,54 м2	16		шт.	315
			Кв.м.	583
	16		шт.	367
		Кв.м.	680	
<b>Döcke PREMIUM Софиты</b>				
Софит сплошной, перфорированный, с центральной перфорацией Длина 3000 мм, Рабочая ширина 305мм, Рабочая площадь панели 0,92 м2	16		шт.	685
Софит сплошной, перфорированный, с центральной перфорацией Длина 3000 мм, Рабочая ширина 305мм, Рабочая площадь панели 0,92 м2	16		шт.	806
<b>Döcke PREMIUM Универсальные аксессуары</b>				
<b>J-профиль</b> Применяется для закрытия торцов панелей сайдинга и софитов, а также (в ряде случаев) для декоративного оформления Длина 3000 мм	30		шт.	324
	30		шт.	361
	30		шт.	423
	30		шт.	439
<b>J-фаска</b> Длина 3000 мм Полная ширина 200 мм/ рабочая ширина 180мм	20		шт.	1089
	20		шт.	1459
	20		шт.	1516
<b>Молдинг</b> Длина 3000 мм	50		шт.	802
	50		шт.	929
<b>Стартовый профиль (Пломбир)</b> Длина 3000 мм	50		шт.	280



Наличник 75 мм (Шоколад) Длина 3000 мм	30								шт.	1149
Финишный профиль (Пломбир) Длина 3000 мм	60								шт.	360
Финишный профиль (Голубика, Халева, Фисташки, Сливки, Крем-брюле, Лимон, Персик, Банан, Киви, Слива, Карамель, Капучино, Манго) Длина 3000 мм	60								шт.	402
Финишный профиль (Каштан) Длина 3000 мм	60								шт.	432
Финишный профиль (Шоколад, Графит) Длина 3000 мм	60								шт.	449
Отлив (Пломбир) Длина 3000 мм/ Рабочая ширина 100 мм	40								шт.	645
Отлив (Шоколад) Длина 3000 мм/ Рабочая ширина 100 мм	40								шт.	716
Гибкий J-профиль (Пломбир) Длина 3600 мм	5								шт.	4228
Гибкий J-профиль (Шоколад) Длина 3600 мм	5								шт.	4392

ВНИМАНИЕ! Предоставляется услуга по ДОСТАВКЕ.

Не является публичной офертой



**ПЕРМСКИЙ ЗАВОД ПРОФНАСТИЛА**

г. Пермь, ул. Дзержинского, 43 тел./факс: +7(342)270-10-15

e-mail: prof@kvin.ru

ТЦ «Карнавал», ул. Уинская, 8а  
тел./факс: +7(342)270-07-04

ТЦ «Строймастер», ул. Ассенинская, 37  
тел./факс: +7(342)270-12-03

ТЦ «Гудвин», ул. Уральская, 63 п.2  
тел./факс: +7(342)270-12-04

ул. Писарева, 25, 2 этаж  
тел.: +7(342)209-80-90

Комсомольский проспект, 75  
тел.: +7(342)209-00-11

ул. Революции, 103  
тел.: +7(342)258-23-00

ГАИВА

ТИХИЙ КОНТРОЛС

ИНДУСТРИАЛЬНЫЙ РИ



WWW.KVIN.RU

Виниловый сайдинг Doske  
Розничный прайс от 15.08.2024

**Виниловый сайдинг Doske LUX, BERGART**

Наименование	Кол-во в упаковке	Цвет									Ед. изм.	Цена	
		Кадр	Орех	Канадская береза	Зрельный каштан	Микальд	Рабина	Амурский	Сибирский	Камчатский			
<b>Doske LUX Сайдинг</b>													
<b>БЛОК ХАУС МОНРЕАЛЬ / ЛИСТВЕННИЦА D4,7T</b> Длина 3000 мм, Толщина 1,2 мм Рабочая ширина 343 мм Рабочая площадь панели 0,87 кв. м	20											шт.	689
												шт.	792
<b>Брус МОНРЕАЛЬ D5S</b> Длина 3000 мм, Толщина 1,2 мм Рабочая ширина 300 мм Рабочая площадь панели 1,00 кв. м	16											шт.	855
												шт.	792
<b>Корабельный брус Вакувер D5D</b> Длина 3000 мм, Толщина 1,2 мм Рабочая ширина 253 мм Рабочая площадь панели 0,78 кв. м	20											шт.	602
												шт.	792
<b>Елочка Вакувер D5C</b> Длина 3000 мм, Толщина 1,2 мм Рабочая ширина 254 мм Рабочая площадь панели 0,81 кв. м	20											шт.	720
												шт.	792
<b>Doske LUX Софиты</b>													
<b>Софит с центральной перфорацией</b> Длина 3000 мм, Рабочая ширина 305 мм Полезная площадь панели 0,78 кв. м	16											шт.	1071
<b>Doske LUX Аксессуары</b>													
<b>Н-профиль</b> Длина 3000 мм	45											шт.	1342
<b>Л-профиль</b> Длина 3000 мм	66											шт.	477
<b>Внешний угол</b> Длина 3000 мм	12											шт.	1462
<b>Внутренний угол</b> Длина 3000 мм	22											шт.	1319
<b>Наличник 75мм</b> Длина 3000мм	30											шт.	1310
<b>Околоколенный профиль</b> Длина 3000мм	12											шт.	1644
<b>Универсальный околоколенный профиль 89/254 мм</b> Длина 3000 мм	12											шт.	1785
<b>Финишный профиль</b> Длина 3000 мм	60											шт.	488
<b>Doske LUX Сайдинг BERGART</b>													
<b>Сайдинг BERGART</b> Длина рабочая 1809 мм, Толщина 1,2 мм Рабочая ширина 283 мм, Рабочая площадь панели 0,52 кв. м	14											шт.	576
												шт.	1108
<b>Сайдинг ROCKY</b> Длина рабочая 1787 мм, Толщина 1,2 мм Рабочая ширина 283 мм, Рабочая площадь панели 0,5 кв. м	12											шт.	565
												шт.	1108



Döcke LUX Аксессуары BERGART, ROCKY												
Угол ROCKY Длина раб. 480мм, Ширина 140мм Компонуется стартовыми углами STEIN, STERN, SLATE	9										шт.	339
Угол BERGART Длина раб. 420мм, Ширина 120мм Компонуется стартовыми углами STEIN, STERN, SLATE	9										шт.	339
Внешний угол 30 мм BERGART Длина 3000 мм Отделка внешним углом здания.	8										шт.	731
	8										шт.	1223
Наличник 89мм / 30мм BERGART Длина 3000 мм Отделка оконных и дверных проёмов. Применяется с сайдингом Döcke LUX BERGART	14										шт.	576
	14										шт.	1214
НОВИНКА !!! Наличник 89мм / 30мм BERGART Длина 3000 мм Отделка оконных и дверных проёмов. Применяется с сайдингом Döcke LUX BERGART	16										шт.	478
	16										шт.	1008
Универсальный окошкоконый профиль 89/254 (Плошбир) Длина 3000 мм	12										шт.	719
Универсальный окошкоконый профиль 89/254 (Графит, Шоколад) Длина 3000 мм	12										шт.	1230
J-профиль 30 мм (Агатский, Карамельный, Каштановый, Слоновая кость) Длина 3000 мм	36										шт.	566
J-профиль 30 мм (Табачный) Длина 3000 мм	36										шт.	640
J-профиль 30 мм (Графит, Шоколадный) Длина 3000 мм	36										шт.	705
Стартовый профиль BERGART / ROCKY (Носочка) Длина 3000 мм	60										шт.	576

ВНИМАНИЕ! Предоставляется услуга по ДОСТАВКЕ.

Не является публичной офертой



Поддон для мет.сайдинга Кораб.доска/лин.панелей 0,164 и 0,206/софитов (шир.280 мм) до 40 панелей	200 руб/пог.м	Макс. Кол-во малых паллет на поддоне - 4 паллеты (1 ряд по 4 паллеты - 40 штук)
Поддон для линейных панелей 0.164 (шир.400 мм) до 80 панелей	265 руб/пог.м	Макс. Кол-во малых паллет на поддоне - 8 паллет (2 ряда по 4 паллеты - 80 штук)
Поддон для линейных панелей 0.164 (шир.570 мм) до 210 панелей	320 руб/пог.м	Макс. Кол-во малых паллет на поддоне - 21 паллета (3 ряда по 7 паллет - 210 штук)
Поддон для линейных панелей/софитов 0.206 (шир.470 мм) до 100 панелей	270 руб/пог.м	Макс. кол-во малых паллет на поддоне - 10 паллета (2 ряда по 5 паллет - 100 штук)
Поддон для линейных панелей/софитов 0.206 (шир.690 мм) до 210 панелей	355 руб/пог.м	Макс. Кол-во малых паллет на поддоне - 21 паллета (3 ряда по 7 паллет - 210 штук)
Поддон для линейных панелей 0.269 (шир.330 мм) до 40 панелей	200 руб/пог.м	Макс. Кол-во малых паллет на поддоне - 4 паллеты (1 ряд по 4 паллеты - 40 штук)
Поддон для линейных панелей 0.269 (шир.590 мм) до 100 панелей	290 руб/пог.м	Макс. кол-во малых паллет на поддоне - 10 паллета (2 ряда по 5 паллет - 100 штук)
Поддон для линейных панелей 0.269 (шир.880 мм) до 210 панелей	500 руб/пог.м	Макс. Кол-во малых паллет на поддоне - 21 паллета (3 ряда по 7 паллет - 210 штук)
Ящик для мет.сайдинга Кораб.доска/лин.панелей 0,164 и 0,206/софитов (шир.380 мм) до 40 панелей	520 руб/пог.м	Макс. Кол-во малых паллет на поддоне - 4 паллеты (1 ряд по 4 паллеты - 40 штук)
Ящик для линейных панелей 0.164 (шир.500 мм) до 80 панелей	630 руб/пог.м	Макс. Кол-во малых паллет на поддоне - 8 паллет (2 ряда по 4 паллеты - 80 штук)
Ящик для линейных панелей 0.164 (шир.670 мм) до 210 панелей	850 руб/пог.м	Макс. Кол-во малых паллет на поддоне - 21 паллета (3 ряда по 7 паллет - 210 штук)
Ящик для линейных панелей/софитов 0.206 (шир.570 мм) до 100 панелей	735 руб/пог.м	Макс. кол-во малых паллет на поддоне - 10 паллета (2 ряда по 5 паллет - 100 штук)
Ящик для линейных панелей/софитов 0.206 (шир.790 мм) до 210 панелей	950 руб/пог.м	Макс. Кол-во малых паллет на поддоне - 21 паллета (3 ряда по 7 паллет - 210 штук)
Ящик для линейных панелей 0.269 (шир.690 мм) до 100 панелей	800 руб/пог.м	Макс. кол-во малых паллет на поддоне - 10 паллета (2 ряда по 5 паллет - 100 штук)
Ящик для линейных панелей 0.269 (шир.980 мм) до 210 панелей	1020 руб/пог.м	Макс. Кол-во малых паллет на поддоне - 21 паллета (3 ряда по 7 паллет - 210 штук)

**Упаковка для ФАЛЬЦЕВЫХ ПАНЕЛЕЙ (длина поддона/ящика/хомута определяется по макс.размеру панелей)**

Упаковка-хомут для фальцевых панелей (20-60 панелей, 0,8м-9 м) <sup>8</sup>	980 руб/пог.м	От 20 до 60 панелей, длина панелей от 0,8м до 9 м, используется для перемещения по Перми
Поддон для фальцевой панели 570 (до 20 панелей, до 6 м) <sup>9</sup>		До 20 панелей, длина панелей до 6 м, используется для перемещения по Перми
Ящик для фальцевой панели 0,67м-1м (20-60 панелей, до 6 м)		От 20 до 60 панелей: длина панелей до 9 м по Перми и Пермскому краю, длина панелей до 6 м в другие регионы.
Упаковка фальцевых панелей в хомут/в ящик/на поддон <sup>10</sup>	125 руб/шт	в хомут/в ящик/на поддон (хомут/ящик/поддон отдельно) <span style="float: right;">используется в качестве усиленной упаковки</span>

**Поддоны для рулонной стали**

Поддон для цельных рулонов (до 8 тн)	1150	Габариты поддона: 1,27 м. х 0,96 м.
Поддон для цельных рулонов (до 5 тн)	690	Габариты поддона: 1,25 м. х 1,13 м.
Поддон для рулонных отмоток (до 1 тн)	690	Габариты поддона: 1,25 м. х 0,9 м.
Поддон для штрипса (до 6 тн)	1035	Габариты поддона: 1,25 м. х 1,0 м.

**Упаковка для доборных элементов/водосточной системы**

Европоддон для доборных элементов	600	Габариты поддона: 1,25 м. х 0,8 м.
Поддон для доборных элементов (1000x2150)	1145	Габариты поддона: 1,0 м. х 2,15 м.
Ящик для упаковки водосточной системы 1150x2000	3170	Габариты поддона: 1,15 м. х 2,1 м.

<sup>1</sup> При заказе счет на услугу компьютерного расчета аннулируется, данная сумма зачитывается при оплате счета.

<sup>2</sup> Для гладких листов более 3м. выставляется услуга по скрутке в рулон в обязательном порядке.

<sup>3</sup> При отмотке рулонов на ВТУЛКУ действуют ограничения по толщине: цинк и краска - до 0,65 мм включительно, нерж - до 0,5 мм включительно. Дополнительно к данной услуге, выставлять позицию ВТУЛКА (металл) или ВТУЛКА (картон).

<sup>4</sup> При отгрузке со склада продукция не упаковывается, либо выставляется услуга по упаковке.

<sup>5</sup> При упаковке складского гладкого листа на поддон выставляется и поддон и услуга по упаковке.

<sup>6</sup> Запрещено выставлять упаковку в плёнку для оцинкованной и нержавеющей продукции!

<sup>7</sup> Воздушно-пузырьковая пленка для п/н, п/д, мет. сайдинга выставляется по максимальной длине листа в пачке +1метр на упаковку торцов.

<sup>8</sup> Упаковка хомут используется, если длина самой короткой панели в заказе не менее 1/2 длины самой длинной панели!

<sup>9</sup> Поддон используется при условии, если в заказе до 20 панелей. При большем количестве панелей разных длин в заказе необходимо согласование с производством!

<sup>10</sup> При выставлении поддона/ящика для линейных панелей/софитов/металлического сайдинга и хомута/поддона/ящика для фальцевой панели - Упаковку в ящик/на поддон/в хомут выставлять ОБЯЗАТЕЛЬНО!

<sup>11</sup> Поддоны для п/н и п/д изготавливаются до 8м.



г. Пермь, ул. Дзержинского, 43 тел./ факс: +7(342)270-10-15

**ЦЕНТРАЛЬНЫЙ ОФИС**

ТЦ «Карнавал», ул. Уинская, 8а  
тел./ факс: +7(342)270-07-04

ТЦ «Строймастер», ул. Ласьвинская, 37  
тел./ факс: +7(342)270-12-03

ТЦ «Гудвин», ул. Уральская, 63 п.2  
тел./ факс: +7(342)270-12-04

**САДОВЫЙ**

ул. Писарева, 25, 2 этаж  
тел.: +7(342)209-80-90

**ЗАКАМСК**

Комсомольский проспект, 75  
тел.: +7(342)209-00-11

**МОТОВИЛИХА**

ул. Рязанская, 103  
тел.: +7(342)258-23-00

**ГАЙВА**

**ТИХИЙ КОМПРОС**

**ИНДУСТРИАЛЬНЫЙ Р-Н**



Базовые цены, существует система скидок и система наценок  
Цены с учётом НДС действуют с 05.03.2024 г

## МЕТАЛЛИЧЕСКИЕ ШКАФЫ

Компания "КВИН" предлагает металлоконструкции любой сложности из черного и оцинкованного металла толщиной 0,5..1,5 мм с дальнейшей обработкой полимерно-порошковым покрытием.

Модели стандартных шкафов	Размеры внешние, мм			Количество секций	Количество полок в секции	Гарнитура	Материал	Стоимость
	выс.	шир.	глуб.					

### ШКАФ АРХИВНЫЙ

ШАМ 1.3	1800	900	500	1	3	ригельный замок	черный металл 0,8 мм	17600
---------	------	-----	-----	---	---	-----------------	-------------------------	-------



### ШКАФ РАЗДЕВАЛОЧНЫЙ

ШРМ 1.1	1800	900	500	1	1	ригельный замок,	черный металл 0,8 мм	14900
ШРМ 2.1	1825	575	460	2	1	2 замка врезных без ручек	черный металл 0,8 мм	11200



Внутренняя и внешняя поверхность металлической мебели обрабатывается полимерно-порошковым покрытием в любые цвета, не только в стандартные по каталогу RAL, но и в редкие, экзотические цвета и текстуры (см.прайс "Порошковая окраска"). Шкафы могут изготавливаться как с глухими, так и с перфорированными дверями (по желанию заказчика имеется возможность создания любого рисунка на двери методом перфорации, см.прайс "Перфорация").

Металлические шкафы поставляются в разобранном виде без крепежа.

**Стоимость сборки 300 руб./шт.**

Металлические сварные шкафы упакованы в гофрокартон, стянутый упаковочной лентой.

ВНИМАНИЕ! Предоставляется услуга по ДОСТАВКЕ.  
Не является публичной офертой



## ПЕРМСКИЙ ЗАВОД ПРОФНАСТИЛА

г. Пермь, ул. Дзержинского, 43 тел./факс: +7(342)270-10-15

e-mail: profil@kvin.ru

ТЦ «Карнавал», ул. Уинская, 8а  
тел./факс: +7(342)270-07-04

ТЦ «Строймастер», ул. Ласьвинская, 37  
тел./факс: +7(342)270-12-03

ТЦ «Гудвин», ул. Уральская, 63 п.2  
тел./факс: +7(342)270-12-04

**САДОВЫЙ**  
ул. Писарева, 25, 2 этаж  
тел.: +7(342)209-80-90

**ЗАКАМСК**  
Комсомольский проспект, 75  
тел.: +7(342)209-00-11

**МОТОВИЛИКА**  
ул. Рязанская, 103  
тел.: +7(342)258-23-00

**ГАЙВА**

**ТИХИЙ КОМПРОС**

**ИНДУСТРИАЛЬНЫЙ Р-Н**



### Распределительные электрошкафы, телекоммуникационные шкафы и комплектующие

Розничный прайс от 05.03.2024

#### Распределительные ЭЛЕКТРОШКАФЫ

Распределительные электрошкафы и корпуса предназначены для монтажа электрических устройств и компонентов в любых жилых, административных и торговых помещениях. Все электротехнические изделия имеют качественное исполнение и позволяют значительно сократить сроки электромонтажных работ.

- в прайсе представлены стандартные электрошкафы, которые постоянно поддерживаются на складских остатках в готовом (собранном) виде, упакованные в пленку
- возможно изготовление нестандартных шкафов по размерам заказчика

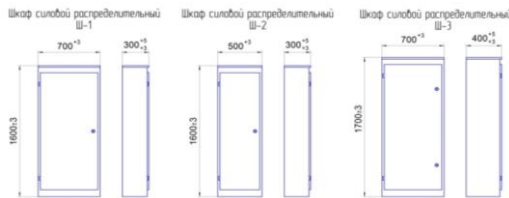

Цены действительны от 30.01.2023

Электрошкафы и корпуса	Цена, руб./шт.
Корпус Ш-1 1600x700x300	10 780
Корпус Ш-2 1600x500x300	9 960
Корпус Ш-3 1700x700x400	11 990
Планка для крепления аппаратуры 480x80	170
Планка для крепления аппаратуры 680x80	220
Корпус рубильника КВР-250А-1Н-1 220x20x120x200	370
Корпус рубильника КВР-250А-1Н-2 500x20x120x200	520
Корпус рубильника КВР-250А-2Н-1 220x20x160x200	415
Корпус рубильника КВР-250А-2Н-2 500x20x160x200	560
Корпус рубильника КВР-400А-1Н-1 260x20x140x200	410
Корпус рубильника КВР-400А-1Н-2 500x20x140x200	540
Корпус рубильника КВР-400А-2Н-1 260x20x200x200	480
Корпус рубильника КВР-400А-2Н-2 500x20x200x200	600

#### Телекоммуникационные шкафы

Настенные телекоммуникационные шкафы предназначены для размещения серверного и прочего оборудования. Удобны тем, что не занимают полезное место на полу и могут крепиться на любой высоте в зависимости от разводки кабеля; поставляются в разобранном виде, в коробке. Сборно-разборная конструкция шкафа, состоящая из малого набора элементов (без задней стенки) надежна и проста в сборке

- рассчитаны на популярные стандарты (ширина 600мм, определенная высота)
- подходят для создания малых коммутационных центров
- комплектуются сплошной дверцей из стекла повышенной прочности или металлической дверцей
- идеальны для установки в офисных помещениях
- возможно изготовление шкафов по размерам заказчика



Электрошкафы и корпуса			Цена, руб./шт
Шкаф телекоммуникационный 6U (600x345) дверь стекло	Высота, U	6	8 250
	Высота, мм	345	
Шкаф телекоммуникационный 6U (600x345) дверь металл	Ширина, мм	600	7 865
	Глубина, мм	520	
	Полезная глубина, мм	456	
	Высота, U	9	
Шкаф телекоммуникационный 9U (600x480) дверь стекло	Высота, мм	480	9 075
	Ширина, мм	600	
	Глубина, мм	520	
	Полезная глубина, мм	456	
Шкаф телекоммуникационный 9U (600x480) дверь металл	Высота, U	12	10 450
	Высота, мм	608	
	Ширина, мм	600	
	Глубина, мм	520	
Шкаф телекоммуникационный 12U (600x608) дверь стекло	Полезная глубина, мм	456	10 065
	Высота, U	12	
	Высота, мм	608	
	Ширина, мм	600	
Шкаф телекоммуникационный 12U (600x608) дверь металл	Глубина, мм	520	10 065
	Полезная глубина, мм	456	
	Длина, мм	440	
	Ширина, мм	494	
Полка перфорированная 4-х точ.крепления 494x440			1 900

Менеджер: Викторова Анна

Контактная информация менеджера:  
Тел.: (342)270-10-15 доб. 2714; Моб.:8-912-88-080-17



## ПЕРМСКИЙ ЗАВОД ПРОФНАСТИЛА

e-mail: profil@kvin.ru

г. Пермь, ул. Дзержинского, 43 тел./ факс: +7(342)270-10-15

### ЦЕНТРАЛЬНЫЙ ОФИС

ТЦ «Карнавал», ул. Уинская, 8а  
тел./ факс: +7(342)270-07-04

ТЦ «Строймастер», ул. Ласьвинская, 37  
тел./ факс: +7(342)270-12-03

ТЦ «Гудвин», ул. Уральская, 63 п.2  
тел./ факс: +7(342)270-12-04

### САДОВЫЙ

ул. Писарева, 25, 2 этаж  
тел.: +7(342)209-80-90

### ЗАКАМСК

Комсомольский проспект, 75  
тел.: +7(342)209-00-11

### МОТОВИЛИХА

ул. Рязанская, 103  
тел.: +7(342)258-23-00

### ГАЙВА

### ТИХИЙ КОМПРОС

### ИНДУСТРИАЛЬНЫЙ Р-Н





07.03.2024 г

Перфорация листа.

Лист перфорируется одиночным инструментом в любой комбинации.

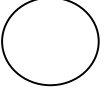
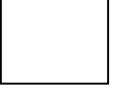
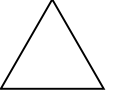
Толщина листа 0,5-1,0 мм, длина до 3м.

Вид перфорации	Размер (мм)
	D=4
	D=5
	11x11
	13x13x13
	5x30
	5x10

Название услуги  
Разработка программы пробивки  
Пробивка одного отверстия

Цена
200 руб.
1 руб.*

\* Стоимость перфорации одного листа не менее 500 руб.

Имеется возможность порошкового окрашивания.

Кроме стандартного окрашивания можем предложить уникальные цвета и фактуры (с металлическим эффектом; с эффектом «Звездного неба»; под «Антикварную поверхность»; с эффектом

Не является публичной офертой



**ПЕРМСКИЙ ЗАВОД ПРОФНАСТИЛА**

e-mail: profil@kvin.ru

г. Пермь, ул. Дзержинского, 43 тел./факс: +7(342)**270-10-15****ЦЕНТРАЛЬНЫЙ ОФИС**ТЦ «Карнавал», ул. Уинская, 8а  
тел./факс: +7(342)**270-07-04**ТЦ «Строймастер», ул. Ласьвинская, 37  
тел./факс: +7(342)**270-12-03**ТЦ «Гудвин», ул. Уральская, 63 п.2  
тел./факс: +7(342)**270-12-04****САДОВЫЙ**ул. Писарева, 25, 2 этаж  
тел.: +7(342)**209-80-90****ЗАКАМСК**Комсомольский проспект, 75  
тел.: +7(342)**209-00-11****МОТОВИЛИХА**ул. Рязанская, 103  
тел.: +7(342)**258-23-00****ГАЙВА****ТИХИЙ КОМПРОС****ИНДУСТРИАЛЬНЫЙ Р-Н**

WWW.KVIN.RU

Цены действительны с 26.03.2024 г

**ОКРАСКА ПОРОШКОВЫМИ КРАСКАМИ**

Мы имеем возможность окрашивать изделия не только в стандартные цвета каталога RAL, но и в редкие, экзотические цвета и текстуры.

Максимальные габариты изделий ограничены габаритами печи (мм): 2500 x 1600 x 1000.

Тип окрашиваемой поверхности	Стоимость покраски	
	Краски по каталогу RAL	Краски с металлическим эффектом
Профнастил, гладкие листы, линейные панели, сайдинг, штакетник, фальц (и другие изделия с ровной поверхностью)*	280 р./м <sup>2</sup>	370 р./м <sup>2</sup>
Маломерные и штучные изделия (в т.ч. дымоходы)**	рассчитывается в отделе маркетинга	

**\* Окраска продукции с ровной поверхностью осуществляется только после согласования клиентом образца окраски и письменного подтверждения этого согласования!**

**\*\*** Изделия сложной конфигурации, требующие детального прокрашивания.

При покраске изделий плоского типа и не имеющего изначально отверстий, в нём будут сделаны технологические отверстия.

При расчете стоимости покраски сборного изделия общая площадь изделия рассчитывается как сумма площадей его частей.

Наценка за покрытие порошковой краской доборных элементов, декоративных элементов для забора цвета RAL составляет 20%, цвета антик - 30% (от стоимости аналогичного изделия из полиэстера).

При покрытии нестандартным цветом доборных элементов, декоративных элементов для забора, снегозадержателя, водосточной системы применяется наценка 500 руб./заказ.

Стандартные цвета: RAL 1014, RAL 1018, RAL 3005, RAL 3020, RAL 5005, RAL 6005, RAL 7004, RAL 7024, RAL 7032, RAL 7035, RAL 8017, RAL 9003, RAL 9005, RAL 9006.

**При объеме менее 7 м<sup>2</sup> наценка - 300 руб.**

При расчете заказа возможны следующие наценки:

наценка за перекраску из одного цвета в другой - 20% (БЕЗ ГАРАНТИИ);

наценка за покраску одного изделия в два цвета - 75%;

наценка за срочность (изготовление в срок до 3 дней) - 30%.

*При условиях постоянного сотрудничества мы готовы предоставить индивидуальные цены, зафиксированные за каждым клиентом.*

**ВНИМАНИЕ!** Предоставляется услуга по ДОСТАВКЕ.  
Не является публичной офертой

# ПЕРМСКИЙ ЗАВОД ПРОФНАСТИЛА

e-mail: profil@kvin.ru



г. Пермь, ул. Дзержинского, 43 тел./факс: +7(342)270-10-15

## ЦЕНТРАЛЬНЫЙ ОФИС

ТЦ «Карнавал», ул. Уинская, 8а  
тел./факс: +7(342)270-07-04

ТЦ «Строймастер» ул. Ласьвинская, 37  
тел./факс: +7(342)270-12-03

ТЦ «Гудвин», ул. Уральская, 63 п.2  
тел./факс: +7(342)270-12-04

## САДОВЫЙ

ул. Писарева, 25, 2 этаж  
тел.: +7(342)209-80-90

## ЗАКАМСК

Комсомольский проспект, 75  
тел.: +7(342)209-00-11

## МОТОВИЛИХА

ул. Рязанская, 103  
тел.: +7(342)258-23-00

## ГАЙВА

## ТИХИЙ КОМПРОС

## ИНДУСТРИАЛЬНЫЙ Р-Н



### Прайс-лист на услуги лазерной резки от 07.03.2024

Цены указаны с НДС

**Лазерная резка** – современный высокоэффективный метод металлообработки.

Раскрой металлического листа данным способом осуществляется с максимальной точностью и скоростью.

#### Наше Оборудование:

Оптоволоконный лазерный станок для резки металла MetalTec 1530S

#### Технические характеристики:

Максимальный размер листа, мм 1500 x 3000

Скорость нарезки, м/мин 140-200

Точность резки, мм 0,01

Точность позиционирования, мм ±0,03

#### Преимущества лазерной резки:

- Не требуется последующая обработка (линия реза получается гладкой и ровной);
- Изготавливаются детали с любым сложным контуром по выгодной цене;
- Экономится сырьевой материал (отходы практически отсутствуют или образуются в минимальном объеме);
- Гарантировано отсутствие брака за счет автоматизации технологического процесса.



#### Стоимость лазерной резки, руб/пог.м\*

Толщина металла, мм	Углеродистая сталь, руб/пог.м	Оцинкованная сталь, руб/пог.м	Нержавеющая сталь, руб/пог.м	Алюминий, руб/пог.м	Медь, латунь, руб/пог.м
0.5	8	10	13		
0.55	8	10	13		
0.6	8	10	13		
0.65	8	10	13		
0.7	8	10	13		
0.75	8	10	13		
0.8	9	12	16		
0.85	9	12	16		
0.9	9	12	16		
0.95	9	12	16		
1.0	10	13	17	28	38
1.2	12	16	23	32	45
1.5	14	19	26	37	57
2	17	22	32	40	68
2.5	22	29	38	55	74
3	26	34	41	68	78
4	35		66	94	108
5	45		83	130	148
6	57		110	168	
8	73		172		
10	94				
12	118				
14	141				
16	177				
18	222				
20	280				

Минимальная стоимость заказа составляет 3000 руб.

1. В прайсе указаны базовые цены за погонный метр резки листового металла, без учёта стоимости материала! Окончательный расчёт стоимости работ зависит от количества и сложности деталей, количества замкнутых контуров, вспомогательных работ и т.д., определяется после подготовки рабочей программы станка.
2. Заказы принимаются в электронном виде на почту marketing@kvin.ru, эскизы/чертежи принимаются в формате dxf, dwg. Также имеется возможность у нас заказать эскиз/чертёж по образцу заказчика, за дополнительную оплату (стоимость зависит от сложности эскиза).
3. Минимальная стоимость заказа составляет 3000 руб.
4. Есть возможность изготовления пробной единицы продукции для оценки качества и соответствия стандартам.
5. Имеется возможность выполнения других работ по металлообработке: гравировка, маркировка, порошковое окрашивание, гибка, рубка, сварка и т.д.

Для заказа на услугу лазерной резки или других работ по металлообработке достаточно связаться с нами по телефонам +7(342) 270-10-15, +7(342) 219-56-60 или написав на e-mail: marketing@kvin.ru, zakaz@kvin.ru

ВНИМАНИЕ! Предоставляется услуга по ДОСТАВКЕ.  
Не является публичной офертой