

ПРАЙСОВЫЕ ЦЕНЫ НА ПРОДУКЦИЮ ПЕРМСКОГО ЗАВОДА ПРОФНАСТИЛА



Дзержинского, 43.
тел.: 270-10-15

profit@kvin.ru
www.kvin.ru



Прайс от 11.09.2020

Отделы продаж

ЦЕНТРАЛЬНЫЙ ОФИС

ул. Дзержинского, 43
тел. 270-10-15

ЗАКАМСК

ТЦ "Строймастер"
ул. Ласьвинская, 37
тел. 270-12-03

МОТОВИЛИХА

ТЦ "Гудвин"
ул. Уральская, 63 п.2
тел. 270-12-04

ГАЙВА

ул. Писарева, 25
тел. 209-80-90

ТИХИЙ КОМПРОС

Комсомольский проспект, 75
тел. 209-00-10

ИНДУСТРИАЛЬНЫЙ Р-Н

Рязанская, 103
тел. 256-23-00

Не является публичной офертой.

Цены могут отличаться от приведенных на сайте.

Цены уточняйте у менеджеров по тел. 270-10-15

		ДЕЙСТ. ОТ	
1	ПРОФНАСТИЛ, МЕТАЛЛОЧЕРЕПИЦА, ГЛАДКИЙ ЛИСТ	08.09.2020	Акция
2	ПРОФНАСТИЛ, ГЛ.ЛИСТ ИЗ НЕРЖАВЕЮЩЕЙ СТАЛИ, АЛЮМИНИЯ	17.10.2019	
3	ФАЛЬЦЕВАЯ КРОВЛЯ	04.09.2020	
4	ФАЛЬЦЕВАЯ КРОВЛЯ ЗАКУП	17.06.2020	
5	Бронелента	18.04.2019	
6	ГЛАДКИЙ ЛИСТ В ТН	23.06.2020	
7	ШТАКЕТНИК Квин	29.06.2020	Акция
8	ШТАКЕТНИК	31.08.2020	
9	ДОБОРНЫЕ ЭЛЕМЕНТЫ №1/2	09.01.2019	
10	ДОБОРНЫЕ ЭЛЕМЕНТЫ №2/2	09.01.2019	
11	ПРОФИЛИ ДЛЯ ГИПСОКАРТОНА (ГКЛ)	20.08.2020	
12	ЗАБОР	01.09.2020	
13	ЗАБОР-ЖАЛЮЗИ	01.09.2020	
14	Элементы безопасности кровли РУФСИСТЕМС и Optima	10.08.2020	Новинка
15	КОЗЫРЬКИ	14.01.2019	
16	Водосточная система КВИН	14.05.2020	
17	ВОДОСТОЧНАЯ СИСТЕМА GRAND LINE (ПВХ)	19.08.2020	
18	ВОДОСТОЧНАЯ СИСТЕМА GRAND LINE	02.09.2019	
19	ВОДОСТОЧНАЯ СИСТЕМА Optima	10.01.2019	Новинка
20	ВОДОСТОЧНАЯ СИСТЕМА VAUFORT	11.09.2019	Акция
21	Водосточная система STANDART Дёке	24.07.2020	
22	Водосточная система PREMIUM Дёке	24.07.2020	
23	Водосточная система LUX Дёке	24.07.2020	
24	МЕТАЛЛИЧЕСКИЙ САЙДИНГ	07.08.2020	
25	ЛИНЕАРНЫЕ ПАНЕЛИ	14.03.2019	
26	САМОРЕЗЫ	19.08.2020	
27	ПОДСИСТЕМА ДЛЯ ВЕНТИЛИРУЕМЫХ ФАСАДОВ	28.07.2020	
28	ПРОХОДКИ КРОВЕЛЬНЫЕ	09.04.2020	
29	ВЕНТИЛЯЦИОННЫЕ ЭЛЕМЕНТЫ VIOTO	08.07.2020	Новинка
30	ПРОХОДКИ VILPE	07.06.2019	
31	ИЗДЕЛИЯ ИЗ МЕТАЛЛА	30.05.2019	
32	СТЕЛЛАЖИ	09.01.2019	
33	ДЫМОХОДЫ-МОНО	09.01.2019	
34	ДЫМОХОДЫ-СЭНДВИЧ	09.01.2019	
35	ДЫМОХОДЫ-КОМПЛЕКТУЮЩИЕ	09.01.2019	
36	ТЕПЛОИЗОЛЯЦИЯ, ПЛЁНКИ, УПЛОТНИТЕЛИ КРОВЕЛЬНЫЕ	11.09.2020	
37	ВИНИЛОВЫЙ САЙДИНГ "Grand Line"	01.09.2020	
38	Виниловый сайдинг Döcke PREMIUM, STANDARD	29.06.2020	
39	Виниловый сайдинг Döcke LUX, BERGART	10.07.2020	
40	УСЛУГИ И УПАКОВКА	01.04.2020	
41	ДЕРЕВЯННЫЕ ЧЕРДАЧНЫЕ ЛЕСТНИЦЫ Дёке	09.06.2020	
42	МАНСАРДНЫЕ ОКНА И КОМПЛЕКТУЮЩИЕ "VELUX"	10.07.2019	
43	МАНСАРДНЫЕ ОКНА И ЛЕСТНИЦЫ "FAKRO"	01.07.2020	
44	ОГОРОД БЕЗ ХЛОПОТ (дуги, грядки)	24.07.2020	
45	ШКАФЫ МЕТАЛЛИЧЕСКИЕ	17.04.2019	
46	Электрошкафы, телекоммуникационные шкафы	30.04.2019	
47	ПЕРФОРАЦИЯ	09.01.2019	
48	ПОРОШКОВАЯ ОКРАСКА	09.01.2020	
49	СЕТКА РАБИЦА	02.04.2019	
50	Гибкая черепица Дёке	24.07.2020	
51	Гибкая черепица Шинглас+ТехноНИКОЛЬ	30.04.2019	
52	ШИФЕР	09.01.2019	
53	ПЛЁНКИ, МЕМБРАНЫ D-Folie ДЁКЕ	29.06.2020	
54	Фасадные панели "ДЁКЕ"	29.06.2020	
55	Фасадные панели "Grand Line" Я.Фасад	10.09.2020	
56	Фасадные панели "Grand Line" Standart, Premium	10.09.2020	

-50%



ПЕРМСКИЙ ЗАВОД ПРОФНАСТИЛА

e-mail: profil@kvin.ru

г. Пермь, ул. Дзержинского, 43
тел./факс: +7(342)270-10-15

ТЦ «Строймастер», ул. Ласьвинская, 37
тел./факс: +7(342)270-12-03

ТЦ «Гудвин», ул. Уральская, 63 п.2
тел./факс: +7(342)270-12-04

ЦЕНТРАЛЬНЫЙ ОФИС

ЗАКАМСК

МОТОВИЛИКА

ул. Писарева, 25, 2 этаж
тел.: +7(342)209-80-90

Комсомольский проспект, 75
тел.: +7(342)209-00-11

ул. Рязанская, 103
тел.: +7(342)258-23-00

ГАЙВА

ТИХИЙ КОМПРОС

ИНДУСТРИАЛЬНЫЙ Р-Н



Прайс лист от 17.10.2019
Цены указаны с НДС

Нержавеющее покрытие

г. Пермь

Наименование профиля	С8		НС10		Н20		С20		С21		НС35		С44		Н60		Н75		Гладкий лист	
	пог.м	кв.м	пог.м	кв.м	пог.м	кв.м	пог.м	кв.м	пог.м	кв.м	пог.м	кв.м	пог.м	кв.м	пог.м	кв.м	пог.м	кв.м		
Общая ширина, мм	1220		1151		1150		1150		1051		1060		1047		902		800		1250	
Рабочая ширина, мм	1166		1080		1100		1100		1000		1000		1000		845		750			
Максимальная длина, м	6		12		9		9		12		12		12		12		12		6**	
Марка стали	AISI 430																			
Наименование профиля	С8		НС10		Н20		С20		С21		НС35		С44		Н60		Н75		Гладкий лист	
Толщина продукции	пог.м	кв.м	пог.м	кв.м	пог.м	кв.м	пог.м	кв.м	пог.м	кв.м	пог.м	кв.м	пог.м	кв.м	пог.м	кв.м	пог.м	кв.м	пог.м	кв.м
0,5	изготавливаем, цены по запросу																			
0,55	изготавливаем, цены по запросу																			
0,6	изготавливаем, цены по запросу																			
0,7	изготавливаем, цены по запросу																			
0,8	-	-	-	-	-	-	-	-	-	-	-	-	-	-	-	-	-	-	-	-
0,9	изготавливаем, цены по запросу																			
1	изготавливаем, цены по запросу																			
Марка стали	AISI 304																			
Наименование профиля	С8		НС10		Н20		С20		С21		НС35		С44		Н60		Н75		Гладкий лист	
Толщина продукции	пог.м	кв.м	пог.м	кв.м	пог.м	кв.м	пог.м	кв.м	пог.м	кв.м	пог.м	кв.м	пог.м	кв.м	пог.м	кв.м	пог.м	кв.м	пог.м	кв.м
0,5	изготавливаем, цены по запросу																			
0,55	изготавливаем, цены по запросу																			
0,6	изготавливаем, цены по запросу																			
0,7 (сырьё в наличии)	1 590	1 304	1 590	1 382	1 590	1 383	1 590	1 383	1 590	1 513	1 590	1 500	1 590	1 519	1 590	1 763	1 590	1 988	1 590	1 272
0,8	изготавливаем, цены по запросу																			
0,9	изготавливаем, цены по запросу																			
1	изготавливаем, цены по запросу																			
Марка стали	AISI 321																			
Наименование профиля	С8		НС10		Н20		С20		С21		НС35		С44		Н60		Н75		Гладкий лист	
Толщина продукции	пог.м	кв.м	пог.м	кв.м	пог.м	кв.м	пог.м	кв.м	пог.м	кв.м	пог.м	кв.м	пог.м	кв.м	пог.м	кв.м	пог.м	кв.м	пог.м	кв.м
0,5	изготавливаем, цены по запросу																			
0,55	изготавливаем, цены по запросу																			
0,6	изготавливаем, цены по запросу																			
0,7	изготавливаем, цены по запросу																			
0,8	-	-	-	-	-	-	-	-	-	-	-	-	-	-	-	-	-	-	-	-
0,9	изготавливаем, цены по запросу																			
1	изготавливаем, цены по запросу																			
Марка стали	AISI 316L																			
Наименование профиля	С8		НС10		Н20		С20		С21		НС35		С44		Н60		Н75		Гладкий лист	
Толщина продукции	пог.м	кв.м	пог.м	кв.м	пог.м	кв.м	пог.м	кв.м	пог.м	кв.м	пог.м	кв.м	пог.м	кв.м	пог.м	кв.м	пог.м	кв.м	пог.м	кв.м
0,5	изготавливаем, цены по запросу																			
0,55	изготавливаем, цены по запросу																			
0,6	изготавливаем, цены по запросу																			
0,7	изготавливаем, цены по запросу																			
0,8	-	-	-	-	-	-	-	-	-	-	-	-	-	-	-	-	-	-	-	-
0,9	изготавливаем, цены по запросу																			
1	изготавливаем, цены по запросу																			
Алюминиевое покрытие																				
Наименование	С8		НС10		Н20		С20		С21		НС35		С44		Н60		Н75		Гладкий лист	
Общая ширина, мм	1220		1151		1150		1150		1051		1060		1047		902		800		1250	
Рабочая ширина, мм	1166		1080		1100		1100		1000		1000		1000		845		750			
Максимальная длина, м	6		12		9		9		12		12		12		12		12		6**	
Толщина продукции	пог.м	кв.м	пог.м	кв.м	пог.м	кв.м	пог.м	кв.м	пог.м	кв.м	пог.м	кв.м	пог.м	кв.м	пог.м	кв.м	пог.м	кв.м	пог.м	кв.м
0,5	изготавливаем, цены по запросу																			
0,8	изготавливаем, цены по запросу																			
1,2 (сырьё в наличии АМГ2)	1 150	943	1 150	1000	1 150	1000	1 150	1000	1 150	1095	1 150	1085	1 150	1099	1 150	1275	1 150	1438	1 150	920

Примечание:

*Заказ на П/н, г/л принимаются длиной с шагом 1см

*Также изготавливаем профнастила и гладкий лист из других марок стали и толщин по запросу клиента, не только из нашего сырья, но и из сырья заказчика (услуга по переработке давальческого сырья).

*Стоимость руб/кв.м указана для общей поверхности.

*Допуск при изготовлении гладкого листа: по ширине +10мм, по длине до 1,5м +10мм, свыше 1,5м +15мм

ВНИМАНИЕ! Предоставляется услуга по ДОСТАВКЕ.



ПЕРМСКИЙ ЗАВОД ПРОФНАСТИЛА

e-mail: prof@kvin.ru

г. Пермь, ул. Дзержинского, 43
тел./факс: +7(342)270-10-15

ТЦ «Строймастер» ул. Лазьвинская, 37
тел./факс: +7(342)270-12-03

ТЦ «Будинг» ул. Уральская, 63 п.2
тел./факс: +7(342)270-12-04

ЦЕНТРАЛЬНЫЙ ОФИС
ул. Писарева, 25, 2 этаж
тел.: +7(342)209-80-90

ЗАКАМСК
Комсомольский проспект, 75
тел.: +7(342)209-00-11

МОТОВИЛИХА
ул. Рязанская, 103
тел.: +7(342)258-23-00



ГАЙВА

ТИХИЙ КОМПРОС

ИНДУСТРИАЛЬНЫЙ Р-Н

ФАЛЬЦЕВАЯ КРОВЛЯ FALZ LOCK

Розничный прайс
Цены указаны с НДС, действуют с 04.09.2020 г.

Фальцевая кровля – тип кровли, состоящей из металлических листов (фальцевых панелей), соединенных между собой самозакрывающимся замком. К обрешетке панель крепится саморезами, перекрываемых при монтаже следующей панели.

Изображение	Покрытие	Оцинкованный		Полиэстер				Normal		MPE Texture		Стальной БАРХАТ RAL 7024* АКЦИЯ !!!		Медь***			
		Толщина продукции				0,5		0,7		0,5		0,5		0,55		0,6	
		пог.м	кв.м	пог.м	кв.м	пог.м	кв.м	пог.м	кв.м	пог.м	кв.м	пог.м	кв.м	пог.м	кв.м	пог.м	кв.м
	Фальцевая панель FALZ LOCK широкая																
	Общая ширина	542мм															
	Рабочая ширина	510мм															
	Длина	от 0,9мм до 6м															
	Высота замка перекрытия	25мм															
	Стандартные цвета*	0,5 продукция RAL 3005, 6005, 7024, 8017, оцинк															
	Фальцевая панель FALZ LOCK узкая**																
	Общая ширина	338мм															
	Рабочая ширина	302мм															
	Длина	от 0,9мм до 6м															
	Высота замка перекрытия	25мм															
	Стандартные цвета*	0,5 продукция RAL 3005, 6005, 7024, 8017, оцинк															
	Фальцевая панель FALZ LOCK повышенной жесткости широкая																
	Общая ширина	542мм															
	Рабочая ширина	510мм															
	Длина	от 0,9мм до 6м															
	Высота замка перекрытия	25мм															
	Стандартные цвета*	0,5 продукция RAL 3005, 6005, 7024, 8017, оцинк															
	Фальцевая панель FALZ LOCK повышенной жесткости узкая**																
	Общая ширина	338мм															
	Рабочая ширина	302мм															
	Длина	от 0,9мм до 6м															
	Высота замка перекрытия	25мм															
	Стандартные цвета*	0,5 продукция RAL 3005, 6005, 7024, 8017, оцинк															

*Стандартная продукция только в 0,5 толщине. На продукцию, которая не является стандартной, заказы в производство принимаются от 100 п.м.!

** Узкие фальцевые панели принимаются в производство от 150 п.м.!

*** Покрытие Стальной БАРХАТ - великолепный внешний вид и высокие показатели коррозионной устойчивости, цветостойкости. **Срок службы кровельного покрытия 50 лет.**

**** Заказы на фальцевую кровлю из меди принимаются от 500 п.м.!

***** Срок изготовления фальцевой кровли из меди 60 календарных дней.

Одной из особенностей кровли, является возможное наличие волнистости на фальцевых панелях. Вызвана она специфичностью данного материала. Плоская поверхность панели не имеет достаточной жесткости, как следствие волнистость может проявиться из-за напряжения в металле, неровной обрешетки или температурных расширений. Обратите внимание, что эффект носит строго эстетический характер и не влияет на функциональную составляющую фальцевой кровли.

Доборные элементы для фальцевой кровли									
Карнизная планка для фальцевой кровли 135гр 2м	Цена руб/шт				Ветровая планка для фальцевой кровли 2м	Цена руб/шт			
	Оцинкованный	Полиэстер	MPE Texture	Медь		Оцинкованный	Полиэстер	MPE Texture	Медь
	275	356	407	по запросу		239	305	341	по запросу
Карнизная планка СЛОЖНАЯ для фальцевой кровли 135гр 2м	Цена руб/шт				Крепежная планка для фальцевой кровли 2м	Цена руб/шт			
	331	427	488	по запросу			137		по запросу
Прогон коньковый для фальцевой кровли 2м	Цена руб/шт				Кляммер для фальцевой кровли 32x62	Цена руб/шт			
	Оцинкованный	Полиэстер	MPE Texture	Медь		Оцинкованный	Полиэстер	MPE Texture	Медь
	147	188	208	по запросу		8,2		по запросу	

Упаковка для фальцевых панелей					
Хомут для фальцевых панелей	Цена, пог.м	Поддон для фальцевых панелей	Цена, пог.м	Ящик для фальцевых панелей	Цена пог.м
	173		189		509
Используется для перемещения по Перми и Пермскому краю. Кол-во панелей в упаковке - от 30 до 60шт. Длина панели от 3м до 6м		Используется для перемещения по Перми и Пермскому краю. Кол-во панелей в упаковке - до 30шт. Длина панели от 0,9м до 6м		Используется в качестве усиленной упаковки для транспортировки в другие регионы. Кол-во панелей в упаковке - от 30 до 60шт. Длина панели от 0,9м до 6м	

Внимание! Предоставляется услуга по доставке. Не является публичной офертой.



ПЕРМСКИЙ ЗАВОД ПРОФНАСТИЛА

г. Пермь, ул. Дзержинского, 43 ТЦ «Строймастер»-ул. Асынинская, 37 ТЦ «Будинг», ул. Уральская, 63 п.2
 тел./факс: +7(342)270-10-15 тел./факс: +7(342)270-12-03 тел./факс: +7(342)270-12-04
 ЦЕНТРАЛЬНЫЙ ОФИС ЗАКАМСКИЙ МОТОВИЛКА
 ул. Писарева, 25, 2 этаж Комсомольский проспект, 75 ул. Рязанская, 103
 тел.: +7(342)209-80-80 тел.: +7(342)209-00-11 тел.: +7(342)238-23-00
 ГАИВА ТИХИЙ КОНТРОС ИНДУСТРИАЛЬНЫЙ Р-Н WWW.KVIN.RU

e-mail: profit@kvin.ru



ФАЛЬЦЕВАЯ КРОВЛЯ FALZ LOCK

Супер-опт прайс
 Цены указаны с НДС, действуют с 17.06.2020 г.

Фальцевая кровля – тип кровли, состоящей из металлических листов (фальцевых панелей), соединенных между собой самозащелкивающимся замком. К обрешетке панель крепится саморезами, перекрываемых при монтаже следующей панели.

Изображение	Покрывт Толщина прокладки	Полиэстер												PURMAN		PRISMA		PURETAN					
		0,45						0,5						0,7		0,5		0,5					
		5015,6025,7004,8019		4005,4006,8004		1014,1015,3003,3002,3011,5012,5021,6002,6029,7005,7047,9002,9005		3020,6019		1018,2004		1014,1015,3005,3011,5002,5005,5021,6002,6005,7004,7024,8004,8017,9002,9006		1015,3003,3009,3011,5002,5005,5021,6002,6005,7004,8017,9002,9006,9010		2004		3020		3005,5005,6005,7024,8017,9005		3011,7024,8017	
поз. М	кг. М	поз. М	кг. М	поз. М	кг. М	поз. М	кг. М	поз. М	кг. М	поз. М	кг. М	поз. М	кг. М	поз. М	кг. М	поз. М	кг. М	поз. М	кг. М	поз. М	кг. М	поз. М	кг. М
	Фальцевая панель FALZ LOCK широкая																						
	Общая ширина	542мм																					
	Рабочая ширина	510мм																					
	Длина	от 0,9мм до 6м																					
	Фальцевая панель FALZ LOCK узкая**																						
	Общая ширина	338мм																					
	Рабочая ширина	302мм																					
	Длина	от 0,9мм до 6м																					
	Фальцевая панель FALZ LOCK повышенной жесткости широкая																						
	Общая ширина	542мм																					
	Рабочая ширина	510мм																					
	Длина	от 0,9мм до 6м																					
	Фальцевая панель FALZ LOCK повышенной жесткости узкая**																						
	Общая ширина	338мм																					
	Рабочая ширина	302мм																					
	Длина	от 0,9мм до 6м																					

*Заказы в производство принимаются от 50 п.м.!

**Узкие фальцевые панели принимаются в производство от 150 п.м.!

Одной из особенностей кровли, является возможное наличие волнистости на фальцевых панелях. Вызвана она спецификой данного материала. Плоская поверхность панелей не имеет достаточной жесткости, как следствие волнистость может проявляться из-за напряжения в металле, неравнового обрешетки или температурных расширений. Обращаем внимание, что эффект носит сугубо эстетический характер и не влияет на функциональную составляющую фальцевой кровли.

Доборные элементы для фальцевой кровли

Карнизная планка для фальцевой кровли 135гр 2м	Цена руб/шт	Ветровая планка для фальцевой кровли 2м	Цена руб/шт
	Стоимость изделия рассчитывается через отдел маркетинга		Стоимость изделия рассчитывается через отдел маркетинга
Карнизная планка СЛОЖНАЯ для фальцевой кровли 135гр 2м	Цена руб/шт	Крепежная планка для фальцевой кровли 2м	Цена руб/шт
	Стоимость изделия рассчитывается через отдел маркетинга		Стоимость изделия рассчитывается через отдел маркетинга
Прогон коньковый для фальцевой кровли 2м	Цена руб/шт	Кляммер для фальцевой кровли 32x62	Цена руб/шт
	Стоимость изделия рассчитывается через отдел маркетинга		Стоимость изделия рассчитывается через отдел маркетинга

Упаковка для фальцевых панелей

Хомут для фальцевых панелей	Цена, поз.м	Поддон для фальцевых панелей	Цена, поз.м	Ящик для фальцевых панелей	Цена, поз.м
	173		189		509
Используется для перемещения по Перми и Пермскому краю. Кол-во панелей в упаковке - от 30 до 60шт. Длина панели от 3м до 6м.		Используется для перемещения по Перми и Пермскому краю. Кол-во панелей в упаковке - до 30шт. Длина панели от 0,9м до 6м.		Используется в качестве усиленной упаковки для транспортировки в другие регионы. Кол-во панелей в упаковке - от 30 до 60шт. Длина панели от 0,9м до 6м.	

Внимание! Предоставляется услуга по доставке.

Не является публичной офертой



г. Пермь, ул. Дзержинского, 43
тел./факс: +7(342)270-10-15

ЦЕНТРАЛЬНЫЙ ОФИС

ул. Писарева, 25, 2 этаж
тел.: +7(342)209-80-90

ГАЙВА

ТЦ «Строймастер», ул. Ласьвинская, 37
тел./факс: +7(342)270-12-03

ЗАКАМСК

Комсомольский проспект, 75
тел.: +7(342)209-00-11

ТИХИЙ КОМПРОС

ТЦ «Гудвин», ул. Уральская, 63 п.2
тел./факс: +7(342)270-12-04

МОТОВИЛИХА

ул. Рязанская, 103
тел.: +7(342)258-23-00

ИНДУСТРИАЛЬНЫЙ Р-И



WWW.KVIN.RU

**Базовый прайс-лист на ленту стальную для бронирования кабеля и штрипс
Цены с учётом НДС от 18.04.19**

г. Пермь

**Лента стальная горячекатаная
оцинкованная
группы А (Апр2 и Апл2)**

**Лента стальная без покрытия
группы Б (БР2)**

толщина	класс цинкового покрытия	ширина	цена, руб/тн
0,25	2	от 10 мм	87 500
0,3	2	от 10 мм	86 500
0,45	2	от 10 мм	72 200
0,5	2	от 10 мм	70 400
0,45	1	от 10 мм	76 700

толщина	ширина	цена, руб/тн
0,25	от 10 мм	64 300
0,45	от 10 мм	58 600

Изготавливаем бронеленту и штрипсы любой другой толщины от 0,2 до 2,0 мм, из оцинкованной, нержавеющей, холоднокатаной стали без покрытия.

Минимальная партия 0,5 тн

Лента производится в соответствии с нормативными документами ГОСТ 3559-75, ГОСТ 19851-74, ГОСТ 16523-70, ГОСТ 141918, ГОСТ Р52146, ГОСТ 503-81, так же может быть изготовлена по индивидуальным техническим требованиям.

Вся продукция тщательно упаковывается на поддоны, что облегчает транспортировку.

Упаковка производится согласно ГОСТу 3559-75.

Ролики собираются в стопу (укладываются друг на друга) на деревянный поддон массой не более 1 тн. Каждый ролик стянут тремя лентами. Пачка скрепляется упаковочной лентой по ГОСТ 3560 или другой нормативно-технической документации, обертывается в два слоя парафинированной бумагой по ГОСТ 9569, в один слой упаковочной бумагой по ГОСТ 8828 затем упаковывается в полиэтилен или в холстопрощивное полотно по нормативно-технической документации. Упакованный пакет закрепляется к поддону упаковочной лентой крест на крест.

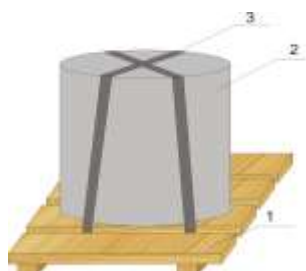

Вся продукция тщательно упаковывается на поддоны, что облегчает транспортировку. Ролики собираются в стопу (укладываются друг на друга) на деревянный поддон массой не более 1 тн. Каждый ролик стянут тремя лентами. Пачка скрепляется упаковочной лентой по ГОСТ 3560 или другой нормативно-технической документации, обертывается в два слоя парафинированной бумагой по ГОСТ 9569, в один слой упаковочной бумагой по ГОСТ 8828 затем упаковывается в полиэтилен или в холстопрощивное полотно по нормативно-технической документации. Упакованный пакет закрепляется к поддону

ПЕРМСКИЙ ЗАВОД ПРОФНАСТИЛА

e-mail: prof@kvin.ru



г. Пермь, ул. Дзержинского, 43
тел./ факс: +7(342)**270-10-15**

ЦЕНТРАЛЬНЫЙ ОФИС

ул. Писарева, 25, 2 этаж
тел.: +7(342)**209-80-90**

ГАНВА

ТЦ «Строймастер», ул. Ласьвинская, 37
тел./ факс: +7(342)**270-12-03**

ЗАКАМСК

Комсомольский проспект, 75
тел.: +7(342)**209-00-11**

ТИХИЙ КОМПРОС

ТЦ «Гудвин», ул. Уральская, 63 п.2
тел./ факс: +7(342)**270-12-04**

МОТОВИЛИЖА

ул. Рязанская, 103
тел.: +7(342)**258-23-00**

ИНДУСТРИАЛЬНЫЙ Р-Н



WWW.KVIN.RU

город:
склад:

Пермь, Регион
Пермь

Уважаемые партнеры!

Сообщаем Вам об изменении цен на гладкие листы в тоннаже с 23 июня

Цены указаны за тонну

Цены указаны с НДС, действуют с 23.06.2020

Наименование, сырьё в наличии	цена за тн	цена за м2
Лист алюминиевый 1,2 АМГ2 - под размер заказчика, ширина 1250	265 300	863
Лист нержавеющей 0,7 AISI 304 2В (матовый) - под размер заказчика, ширина 1250	203 500	1 125
	от 0,5 тн	
Лист холоднокатаный 0,8	52 700	
	от 0,5 тн	
Лист оцинкованный 0,5	59 900	
Лист оцинкованный 0,55	58 800	
Лист оцинкованный 0,6	58 800	
Лист оцинкованный 0,65	58 500	
Лист оцинкованный 0,7	56 700	
Лист оцинкованный 0,75	58 200	
Лист оцинкованный 0,8	56 900	
Лист оцинкованный 0,85	56 900	
Лист оцинкованный 1,0	55 700	
Лист оцинкованный 1,2	55 200	
Лист оцинкованный 1,5	54 200	

Предложение не является публичной офертой, цены могут быть изменены

ПЕРМСКИЙ ЗАВОД ПРОФНАСТИЛА

e-mail: profil@kvin.ru



г. Пермь, ул. Дзержинского, 43
тел./факс: +7(342)270-10-15

ТЦ «Строймастер» ул. Асывинская, 37
тел./факс: +7(342)270-12-03

ТЦ «Гудини» ул. Уральская, 63 п.2
тел./факс: +7(342)270-12-04

ЦЕНТРАЛЬНЫЙ ОФИС

ЗАКАМСК

МОТОВИЛКА

ул. Писарева, 25, 2 этаж
тел.: +7(342)209-80-90

Комсомольский проспект, 75
тел.: +7(342)209-00-11

ул. Рязанская, 103
тел.: +7(342)258-23-00

ГАЙВА

ТИХИЙ КОМПРОС

ИНДУСТРИАЛЬНЫЙ Р-Н



WWW.KVIN.RU

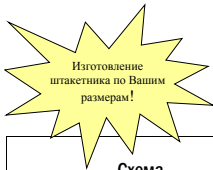

Розничный прайс

Цены указаны с НДС, действуют с 29.06.2020г.

Штакетник

Схема	Наименование	Цена*				
		Оцинкованный руб./п.м	Полимер Стандарт руб./п.м	Полимер Нестандарт руб./п.м	Двусторонний полимер руб./п.м	SteelArt руб./п.м
	Штакетник металлический Длина - 0,2 - 2м Общая ширина - 85 мм Рекомендуемое количество: 8 шт на 1 пог.м без заваляцовки Стандартные цвета Оцинкованный RAL: 1014, 3005, 5002, 5021, 6005, 8017 DP RAL: 8017 SteelArt: античный дуб 3D, золотой орех 3D Цвета, изготавливаемые от 700 пог.м RAL: 1018, 3003, 5005, 6002, 6029, 7004, 9002, 9003, 9006	29	50	60	85	
	Штакетник (евроштакетник) металлический полукруглый широкий Длина - 0,2 - 2м Общая ширина - 105 мм Рекомендуемое количество: 6-7 шт на 1 пог.м без заваляцовки Стандартные цвета RAL: 3005, 6005, 8017 DP RAL: 8017 SteelArt: античный дуб 3D, золотой орех 3D Цвета, изготавливаемые от 550 пог.м RAL: 1014, 1018, 3003, 5002, 5005, 5021, 6002, 6029, 7004, 7024, 9002, 9003, 9006	37	58	70	98	
	Штакетник (евроштакетник) металлический полукруглый широкий Длина - 0,2 - 2м Общая ширина - 105 мм Рекомендуемое количество: 6-7 шт на 1 пог.м скрытая заваляцовка Стандартные цвета RAL: 3005, 6005, 5002, 5021, 7024, 8017 DP RAL: 8017 SteelArt античный дуб 3D, золотой орех 3D Цвета, изготавливаемые от 500 пог.м RAL: 1014, 1018, 3003, 5005, 6002, 6029, 7004, 9002, 9003, 9006	39	60	72	100	
	Штакетник (евроштакетник) металлический П-образный широкий Длина - 0,2 - 2м Общая ширина - 105 мм Рекомендуемое количество: 6-7 шт на 1 пог.м без заваляцовки Стандартные цвета RAL: 3005, 6005, 8017 DP RAL: 8017 SteelArt: античный дуб 3D, золотой орех 3D Цвета, изготавливаемые от 550 пог.м RAL: 1014, 1018, 3003, 5002, 5005, 5021, 6002, 6029, 7004, 7024, 9002, 9003, 9006	31	52	64	92	
	Штакетник (евроштакетник) металлический П-образный широкий Длина - 0,2 - 2м Общая ширина - 105 мм Рекомендуемое количество: 6-7 шт на 1 пог.м скрытая заваляцовка Стандартные цвета RAL: 3005, 6005, 5002, 5021, 7024, 8017 DP RAL: 8017 SteelArt: античный дуб 3D, золотой орех 3D Цвета, изготавливаемые от 500 пог.м RAL: 1014, 1018, 3003, 5005, 6002, 6029, 7004, 9002, 9003, 9006	33	54	66	94	

Упаковка*

Схема	Наименование	Руб./шт.	Вместимость поддонов	Примечание
	Поддон для штакетника 870x1200	440	Максимальное кол-во малых паллет* на поддоне: - штакетника 85мм - 150 шт.	Максимальная длина продукции (штакетника), которую можно упаковать на данный поддон, 1100 мм
	Поддон для штакетника 870x1600	470	(максимальное кол-во штакетин 85мм - 1500 шт.) - штакетника 105мм - 120 шт.	Максимальная длина продукции (штакетника), которую можно упаковать на данный поддон, 1500 мм
	Поддон для штакетника 870x2150	550	(максимальное кол-во штакетин 105мм - 1200 шт.)	Максимальная длина продукции (штакетника), которую можно упаковать на данный поддон, 2050 мм
	Поддон для штакетника 560x1200	340	Максимальное кол-во малых паллет* на поддоне: - штакетника 85мм - 48 шт. (максимальное кол-во штакетин 85мм - 480 шт.)	Максимальная длина продукции (штакетника), которую можно упаковать на данный поддон, 1100 мм
	Поддон для штакетника 560x1600	370	- штакетника 105мм - 40 шт. (максимальное кол-во штакетин 105мм - 400 шт.)	Максимальная длина продукции (штакетника), которую можно упаковать на данный поддон, 1500 мм
	Поддон для штакетника 560x2150	460		Максимальная длина продукции (штакетника), которую можно упаковать на данный поддон, 2050 мм
	Поддон для штакетника 390x1200	235	Максимальное кол-во малых паллет* на поддоне: - штакетника 85мм - 24 шт. (максимальное кол-во штакетин 85мм - 240 шт.)	Максимальная длина продукции (штакетника), которую можно упаковать на данный поддон, 1100 мм
	Поддон для штакетника 390x1600	265	- штакетника 105мм - 18 шт. (максимальное кол-во штакетин 105мм - 180 шт.)	Максимальная длина продукции (штакетника), которую можно упаковать на данный поддон, 1500 мм
	Поддон для штакетника 390x2150	325		Максимальная длина продукции (штакетника), которую можно упаковать на данный поддон, 2050 мм

*Штакетник упаковывается в малые паллеты по 10 штук.
*Весь штакетник выпускается в защитной ламинарированной пленке
*При заказе менее 50 п.м. (стандартных цветов RAL, DP RAL, SteelArt) - наценка 500 руб.



ПЕРМСКИЙ ЗАВОД ПРОФНАСТИЛА

г. Пермь, ул. Дзюльковского, 43 тел./факс: +7(342)270-10-15
 ул. Лыткина, 25, 2 тел./факс: +7(342)270-12-03
 ГАИГА тел./факс: +7(342)209-80-90
 ЗАКАЗЫ тел./факс: +7(342)270-12-04
 КОМПЛЕКТОВАНИЕ тел./факс: +7(342)209-00-11
 МОТОСИЛКА тел./факс: +7(342)258-23-00
 ИНДУСТРИАЛЬНЫЙ П.И. WWW.KVIN.RU
 e-mail: info@kvin.ru

Розничный прайс Штакетник

Слева	Наименование	Цена*			Стоимость		
		Объемный	Поверх. Срез	Поверх. Низовая	Дюймовый дюветур	Резак	Дюймовый Резак
	Штакетник металлический узкий Длина - 0,2 м Общая ширина - 85 мм Плотность материала: 8 шт на 1 кв.м. Без заводского лака Стандартные цвета Оригинальный RAL 5014, 5005, 5002, 5021, 6005, 8017 DP RAL 6005, 8017 Вариант: золотый дуб 30, золотый орех, золотый орех 30 Цвета, неготовые к окраске от 700 руб./м RAL: 5014, 5005, 5002, 5021, 6005, 8017, 5004, 9002, 9003, 9006	29	50	60			85
	Характеристики: Резиновое покрытие: 6 шт. на 1 кв.м. лака Резер запас: 14 шт. Высота профиля: 24 мм Ширина: 85 мм (с учетом заводского лака) Длина: по размерам заказчика от 0,14 м	47	69	71	81	72	105 127
	Характеристики: Резиновое покрытие: 6 шт. на 1 кв.м. лака Резер запас: 13 шт. Высота профиля: 24 мм Ширина: 110 мм (с учетом заводского лака) Длина: по размерам заказчика от 0,14 м	54	81	84	93	88	125 152
	Характеристики: Резиновое покрытие: 6 шт. на 1 кв.м. лака Резер запас: 15 шт. Высота профиля: 18 мм Ширина: 110 мм (с учетом заводского лака) Длина: по размерам заказчика от 0,14 м	54	81	84	93	88	125 152
	Характеристики: Резиновое покрытие: 6 шт. на 1 кв.м. лака Резер запас: 24 шт. Высота профиля: 21 мм Ширина: 115 мм (с учетом заводского лака) Длина: по размерам заказчика от 0,14 м	60	91	95	102	99	138 173
	Характеристики: Резиновое покрытие: 6 шт. на 1 кв.м. лака Резер запас: 24 шт. Высота профиля: 21 мм Ширина: 115 мм (с учетом заводского лака) Длина: по размерам заказчика от 0,14 м	60	91	95	102	99	138 173

*Если штакетник выпускается в защитной административной пленке
 ** На цвета, которые НЕ являются стандартными, заказы в производство принимаются от 700 руб./м!
 *** По заказу
 При заказе менее 50 п.м. (стандартные цвета RAL, DP RAL, Steel) - надбавка 500 руб.



Слева	Наименование	Р/б/шт.	Вес/м²	Примечание
	Лаги для штакетника 870x1200	440		Максимальная длина профнастила (штакетника), которую можно уложить на данный лаг, 1100 мм
	Лаги для штакетника 870x800	470	Максимальное количество лаг на погонный метр лага - 120 шт (максимальное количество лаг - 1200 шт.)	Максимальная длина профнастила (штакетника), которую можно уложить на данный лаг, 1000 мм
	Лаги для штакетника 870x350	550		Максимальная длина профнастила (штакетника), которую можно уложить на данный лаг, 2000 мм
	Лаги для штакетника 390x1200	340		Максимальная длина профнастила (штакетника), которую можно уложить на данный лаг, 1100 мм
	Лаги для штакетника 390x800	370	Максимальное количество лаг на погонный метр лага - 120 шт (максимальное количество лаг - 1200 шт.)	Максимальная длина профнастила (штакетника), которую можно уложить на данный лаг, 1000 мм
	Лаги для штакетника 390x350	460		Максимальная длина профнастила (штакетника), которую можно уложить на данный лаг, 2000 мм
	Лаги для штакетника 390x1200	235		Максимальная длина профнастила (штакетника), которую можно уложить на данный лаг, 1100 мм
	Лаги для штакетника 390x800	265	Максимальное количество лаг на погонный метр лага - 24 шт (максимальное количество лаг - 240 шт.)	Максимальная длина профнастила (штакетника), которую можно уложить на данный лаг, 1000 мм
	Лаги для штакетника 390x350	325		Максимальная длина профнастила (штакетника), которую можно уложить на данный лаг, 2000 мм

*Штакетник укладывается в лаги лагами по 20 штук.

Список лагов и подкладок для забора из металлического штакетника:

- Лаги для штакетника (см. прайс 23 п.2)
- Табля подкладная 40x20 (см. прайс 36 п.6)
- Кронштейн лага, торцевой лага (см. прайс 36 п.6)
- Саморез (см. прайс 36 п.6)
- Профиль для металлического ограждения (ППО) 27, ПСО 50 и др.

Копировать/Печатать/Ссылка на документ
 на нашем сайте kvin.ru



ПЕРМСКИЙ ЗАВОД ПРОФИСТАЛА

г. Пермь, ул. Дзержинского, 43
тел./факс: +7(342)270-10-15

ТЦ «Строймастер»-ул. Лазынской, 37
тел./факс: +7(342)270-12-03

ТЦ «Гудвин», ул. Уральская, 63 п.2
тел./факс: +7(342)270-12-04

ЦЕНТРАЛЬНЫЙ ОФИС
ул. Писарева, 25, 2 этаж
тел.: +7(342)209-80-90

ЗАКАМСК
Комсомольский проспект, 75
тел.: +7(342)209-00-11

МОТОВИЛИКА
ул. Рязанская, 103
тел.: +7(342)258-23-00

ГАЙВА

ТИХИЙ КОМПРОС

ИНДУСТРИАЛЬНЫЙ Р-Н

e-mail: profil@kvin.ru



WWW.KVIN.RU

Базовые цены на доборные элементы №1 от 09.01.2019 г

Цена за штуку изделия

Наименование	Схема	Размеры	Оцинкованное покрытие, длина 2,0	Оцинкованное покрытие, длина 2,5	Полимерное покрытие, длина 2 м		
					SP (полиэстер)	SteelArt (СтилАрт)	MPE Texture
Конек круглый					625	839	651
Конек фигурный		162x40x162	381	524	468	783	514
Конек плоский		150x150	437	559	524	839	615
		190x190					
Ендова нижняя		290x290	580	783	783	1119	793
Ендова верхняя		85x80x85	300	402	514	605	524
Угол внутренний		30x30	76	112	122	203	158
		40x40	102	132	137	224	183
		50x50	122	158	203	270	236
		75x75	158	203	244	356	325
Угол наружный		30x30	76	112	122	203	158
		40x40	102	132	137	224	183
		50x50	122	158	203	270	236
		75x75	158	203	244	356	325
Околооконная планка		16x75x150	270	371	381	559	437
		16x75x180	336	447	488	727	549
		16x75x250	356	468	498	753	570

Наименование	Схема	Размеры	Оцинкованное покрытие, длина 2,0	Оцинкованное покрытие, длина 2,5	Полимерное покрытие, длина 2 м		
					SP (полиэстер)	SteelArt (СтилАрт)	MPE Texture
Ветровая планка		100x88	244	336	381	493	392
Карнизная планка 90 градусов		88x88	203	275	315	437	336
Планка завершающая			102	142	137	224	153
Планка начальная			102	142	135	224	153
Планка примыкания верхняя			381	524	514	783	529
Планка крепежная		65x18x25	147	208	203	300	280
Нащельник		10x60x10	112	168	132	214	153
Тройник конька круглого		длина 500 мм	392	514 с ПК			
Околооконная планка для блок-хауса		28x75x150	270	371	381	559	437
		28x75x180					
		28x75x250					

Наименование	Схема	Оцинкованное покрытие, длина 2,0	Оцинкованное покрытие, длина 2,5	Полимерное покрытие, длина 2 м		
				SP (полиэстер)	SteelArt (СтилАрт)	MPE Texture
Планка примыкания нижняя		381	524	514	783	529
Карнизная планка 135 градусов (88x88)		224	295	336	458	356
Планка стыковая		259	371	356	514	468
Угол наружный сложный		310	407	402	539	493
Угол внутренний сложный		270	381	371	503	473
Отливы произвольной ширины L (мм)						
L≤100		244	336	305	427	346
100<L≤180		315	427	386	539	427
180<L≤300		412	559	514	717	570
L>300*		605	819	753	1037	839
Торцевой элемент конька круглого (длина 400 мм)				214	280	
Заглушка конька круглого в комплекте с 3-мя саморезами				81	102	
Заглушка конусная конька круглого				356		
КРАСКА-АЭРОЗОЛЬ		Объем, мл		Цена, руб./шт.		
СТАНДАРТ		520		250		
СТАНДАРТ (эмаль с кисточкой)		15		100		
ЭКОНОМ (бордовый, коричневый)		520		200		

*Изготовление фасонных изделий длиной до 3 м, толщиной 0,5-2,0 мм различных цветов по эскизам, размерам и желанию заказчика.

*При заказе доборных элементов на сумму от 10 до 30 тыс.руб. выставляется поддон (см. прайс "Услуги и упаковка"). При заказе более 30 тыс.руб. кол-во поддонов согласовывается с производством.

*Доборные элементы могут быть покрыты термостойкой порошковой краской (см. прайс "Порошковая окраска").

*Допуск при изготовлении доборных элементов составляет ±3мм, сложных конструкции (шкафы, оголовки и пр.) - ±5мм

*Стандартные отливы изготавливаются с полкой до 500 мм

ВНИМАНИЕ! Предоставляется услуга по ДОСТАВКЕ.
Не является публичной офертой



ПЕРМСКИЙ ЗАВОД ПРОФНАСТИЛА

г. Пермь, ул. Дзержинского, 43
тел./факс: +7(342)270-10-15

ТЦ «Строймастер» ул. Ласьвинская, 37
тел./факс: +7(342)270-12-03

ТЦ «Гудвин», ул. Уральская, 63 п.2
тел./факс: +7(342)270-12-04

e-mail: prof@kvin.ru

ЦЕНТРАЛЬНЫЙ ОФИС

ЗАКАМСК

МОТОВИЛКА

ул. Писарева, 25, 2 этаж
тел.: +7(342)209-50-90

Комсомольский проспект, 75
тел.: +7(342)209-00-11

ул. Рязанская, 103
тел.: +7(342)258-23-00

ГАЙКА

ТИТИА КОМПРОС

ИНДУСТРИАЛЬНЫЙ П.Н.



Базовые цены на доборные элементы №2.

Цены с учётом НДС действуют с 09.01.2019 г

ЭЛЕМЕНТЫ БЕЗОПАСНОСТИ КРОВЛИ

Наименование	Цена, руб./шт.	Изображение	Описание	
Трубчатый снегозадержатель ПРЕМИУМ				
Стойка снегозадержателя окрашенная для профнастила ПРЕМИУМ С8, НС10, Н/С20, С21	203		Снегозадержатель препятствует сходу снега и льда с крыши. В качестве наиболее надежного снегозадержателя применяют трубчатый снегозадержатель	
Стойка снегозадержателя окрашенная для профнастила ПРЕМИУМ НС35, С44				
Стойка снегозадержателя окрашенная для профнастила ПРЕМИУМ Н60, Н75				
Стойка снегозадержателя окрашенная для металлочерепицы ПРЕМИУМ Монтеррей, Венеция				
Стойка снегозадержателя окрашенная для металлочерепицы ПРЕМИУМ СуперМонтеррей				
Труба снегозадержателя окрашенная 20x40 (1,9-2м)*	305		Трубу снегозадержателя/ограждения неокрашенную возможно заказать длиной до 6 м. в офисе металлоцентра и порезать по своим размерам.	
Заглушка 20x40	22			
Саморез с прессшайбой острый 4,2x16	1			
Саморез с шестигранной головкой 8x50	8			
Соединитель трубы снегозадержателя (служит промежуточным звеном в случае длины трубы снегозадержателя более 1,9-2м)	31			
Резиновая подкладка 25x40	5			
Панка снегозадержателя				
Снеговой барьер оцинк. (длина 2,0 м)	295			
Снеговой барьер окрашенный (SP RAL, длина 2,0 м)	376			
Снеговой барьер окрашенный (MPE Texture, t=0,5 мм, длина 2,0 м)	509			
Панка снегозадержателя усиливающая (t=0,7 мм, длина 2,0 м)	285			
Ограждение кровельное				
Труба ограждения окрашенная (1,9-2м)*	237		Ограждение кровельное предохраняет от падения с крыши во время проведения работ. В комплект стойки для ограждения входит болт, гайка, шайба, 3 резиновые прокладки.	
Заглушка 20x20	5			
Соединитель ограждения (служит промежуточным звеном в случае длины трубы снегозадержателя более 1,9-2м)	71			
Стойка ограждения окрашенная	468			

ДЕКОРАТИВНЫЕ ЭЛЕМЕНТЫ ДЛЯ ЗАБОРА

Цена за штучку изделия

Наименование	Схема	Размер	Оцинкованное покрытие, 2,0 м	Оцинкованное покрытие, 2,5 м	Полимерное покрытие, длина 2 м		
					SP (полиэстер)	MPE Texture	SteelArt
ПАРАПЕТ ДЛЯ ПРОФНАСТИЛА С-21			198	234	214	270	310
ПАРАПЕТ ДЛЯ ПРОФНАСТИЛА НС-10			178	214	203	270	280
ПАРАПЕТ ДЛЯ ШТАКЕТНИКА			153	168	163	224	264
П-ОБРАЗНЫЙ ПАРАПЕТ НА ОГРАЖДЕНИЯ			447	549	503	595	717
КОНЕК ДЛЯ ЗАБОРА			300/503	493/625	437/559	539/641	625/803
ОГОЛОВЕК КВАДРАТНЫЙ НА СТОЛБ			1475	1475	1678	2085	2237
ОГОЛОВЕК КВАДРАТНЫЙ НА СТОЛБ МАЛЫЙ			447	447	559	671	844
ОГОЛОВЕК НА СТОЛБ КРУГЛЫЙ		D 90 мм	437	437	509	580	651
		D 100 мм	458	458	529	610	681
ОГОЛОВЕК КВАДРАТНЫЙ НА ПЕЧНУЮ ТРУБУ			3020	3020	3580	4810	5187
ОГОЛОВЕК КРУГЛЫЙ НА ПЕЧНУЮ ТРУБУ		D 110 мм	468	468	530	681	753
		D 115 мм	478	478	540	692	763
		D 120 мм	488	488	550	702	773
		D 130 мм	509	509	560	712	783
		D 150 мм	519	519	570	722	793
		D 180 мм	529	529	580	732	803
		D 200 мм	539	539	590	743	814
D 250 мм	549	549	600	753	824		

*При заказе доборных элементов на сумму от 10 до 30 тыс.руб. выставляется поддон (см. прайс "Услуги и упаковка"). При заказе более 30 тыс.руб. кол-во поддонов согласовывается с производством.

*Доборные элементы могут быть покрыты термостойкой порошковой краской (см. прайс "Порошковая окраска").

*Допуск при изготовлении доборных элементов составляет ±3мм, сложных конструкции (шкафы, оголовки и пр.) - ±5мм

ВНИМАНИЕ! Предоставляется услуга по ДОСТАВКЕ. Не является публичной офертой



ПЕРМСКИЙ ЗАВОД ПРОФНАСТИЛА

г. Пермь, ул. Дзержинского, 43
тел./факс: +7(342)270-10-15

ЦЕНТРАЛЬНЫЙ ОФИС

ул. Писарева, 25, 2 этаж
тел.: +7(342)209-80-90

ГАЙВА

ТЦ «Строймастер», ул. Ласьвинская, 37
тел./факс: +7(342)270-12-03

ЗАКАМСК

Комсомольский проспект, 75
тел.: +7(342)209-00-11

ТИХИЙ КОМПРОС

ТЦ «Гудвин», ул. Уральская, 63 п.2
тел./факс: +7(342)270-12-04

МОТОВИЛИХА

ул. Рязанская, 103
тел.: +7(342)258-23-00

ИНДУСТРИАЛЬНЫЙ Р-Н

e-mail: prof@kvin.ru



Розничный прайс от 11.08.2020
Цены указаны с НДС

Наименование	Ед.изм	Тип	Длина 1,2 м		Длина 3 м		Изображение	Комплектация
			Оцинкованное покрытие	Покрытие полиэстер	Оцинкованное покрытие	Покрытие полиэстер		
Снегозадержатели								
Снегозадержатель ECONOM d-25 (круг) 2 опоры	компл.	NEXT	-	800 (1м)	-	-		2 опоры, 2 трубы, комплект крепежа
		NEXT фальц	-	900 (1м)	-	-		2 опоры, 2 планки, 2 трубы, комплект крепежа
Снегозадержатель ECONOM d-25 (круг) 3 опоры	компл.	NEXT	-	-	-	1300		3 опоры, 2 трубы, комплект крепежа
		NEXT фальц	-	-	-	1550		3 опоры, 3 планки, 2 трубы, комплект крепежа
Снегозадержатель ECONOM d-25 (круг) 4 опоры	компл.	NEXT	-	-	-	1480		4 опоры, 2 трубы, комплект крепежа
		NEXT фальц	-	-	-	1900		4 опоры, 4 планки, 2 трубы, комплект крепежа
Снегозадержатель ОПТИМА d-25 (круг), 4 опоры	компл.	универ мч и пн до Н75 включительно*	-	-	-	1440		Труба для снегозадержателя универсального d-25 3 м - 2 шт. Кронштейн снегозадержателя универсальный оцинкованный с окраской в цвета RAL - 4 шт, комплект крепежа
Снегозадержатель ТЕКТА d-25 (круг)	компл.	EURO 3 опоры	-	-	-	1320		Неоцинкованный холоднокатанный металл (толщина 1,5 мм). Круглые трубы (диаметр 25 мм, толщина стенки 1,2 мм). Крепление на металлочерепицу, профлист, мягкую кровлю, фальцевую кровлю, Комплект крепежа
		EURO 4 опоры	-	-	-	1480		
		фальц 3 опоры	-	-	-	1650		
		фальц 4 опоры	-	-	-	1900		
Снегозадержатель ELITE 40x20 (овал), 2 опоры	компл.	NEXT	-	800	-	-		2 опоры, 2 трубы, комплект крепежа
		NEXT фальц	-	1000	-	-		2 опоры, 2 планки, 2 трубы, комплект крепежа
Снегозадержатель ELITE 40x20 (овал), 3 опоры	компл.	NEXT	-	-	-	1450		3 опоры, 2 трубы, комплект крепежа
		NEXT фальц	-	-	-	1600		3 опоры, 3 планки, 2 трубы, комплект крепежа
Снегозадержатель ELITE 40x20 (овал), 4 опоры	компл.	NEXT	-	-	-	1660		4 опоры, 2 трубы, комплект крепежа
		NEXT фальц	-	-	-	2200		4 опоры, 4 планки, 2 трубы, комплект крепежа
Снегозадержатель ELITE 40*20 (овал)	компл.	универ	-	-	-	1700		4 опоры, 2 трубы, комплект крепежа
Снегозадержатель PRESTIGE ZN 45*25 (овал)	компл.	NEXT	1100	1100	2200	2400		4 опоры, 2 трубы, комплект крепежа
		CLICK фальц	1350	1450	2750	2950		4 опоры, 12 зажим-фальц, 2 трубы, комплект крепежа
		NEXT фальц	1400	1500	2800	3000		4 опоры, 4 планки, 2 трубы, комплект крепежа
		фальц	1500	1600	2900	3100		4 опоры-фальц, 2 трубы, комплект крепежа
Планка-переходник для снегозадержателей								
Планка-переходник для профнастила С-44	шт.	35	-	240	-	-		Планка-переходник для крепления стоек снегозадержателей на профилированные листы
	шт.	100	-	430	-	-		
Планка-переходник для профнастила НС-35	шт.	70	-	330	-	-		
Планка-переходник д/профнастила Н60 и Н75	шт.	51	220	240	-	-		
Комплект крепежа планки переходник для снегозад Текта/Престиж (Н60, Н75)	компл.	-	-	60	-	-		
Длина 2,5 м								
			Оцинкованное покрытие		Покрытие полиэстер			
Снегозадержатель решетчатый PRESTIGE ZN 2,5 м	компл.	универ	3500	3800	3800	4100		4 опоры, 4 кронштейна, 1 полотно, комплект крепежа
		фальц	3900	4100	4100	4400		4 опоры, 4 планки, 4 кронштейна, 1 полотно, комплект крепежа
		CLICK фальц	3800	4000	4000	4300		4 опоры, 12 зажим-фальц, 4 кронштейна, 1 полотно, комплект крепежа
Упаковка полотна решетчатого снегозадержателя	компл.	универ	2300	2500	2500	2800		1 полотно
		CLICK фальц	2600	2800	2800	3100		
		NEXT фальц	2600	2800	2800	3100		
Упаковка соединителей полотна решет. снег	компл.	универ	220	240	240	270		шт, комплект крепежа
		универ	1650	1800	1800	2100		4 опоры, 4 кронштейна, крепления, комплект крепежа
		CLICK фальц	1850	2000	2000	2300		4 опоры, 4 кронштейна, крепления, 12 зажим-фальц, комплект крепежа
Упаковка опор решетчатого снегозадержателя	компл.	NEXT фальц	1850	2000	2000	2300		4 опоры, 4 кронштейна, крепления, 12 зажим-фальц, комплект крепежа
		NEXT фальц	1950	2100	2100	2400		4 опоры, 4 кронштейна, крепления, 12 зажим-фальц, комплект крепежа

* На позиции, которые не являются складскими заявками принимаются с открытым сроком поставки.

* Если сумма заказа больше 30 тыс.руб., то цена по прайсу, если сумма заказа менее 30 тыс.руб., то цену уточнять в отделе маркетинга.

* Палитра стандартных цветов: 3005, 3009, 3011, 5005, 6002, 6005, 6020, 7004, 7024, 8004, 8017, 8019, 9005.

* Палитра стандартных цветов по Планке-переходнику для крепления стоек снегозадержателей Текта и Престиж на Н60 и Н75: 3005, 3009, 5005,

* Снегозадержатели и ограждения PRESTIGE и ТЕКТА подходят к профнастилу до 44 профиля включительно; ELITE до 35 профиля включительно.

* Высота опор в комплекте с резиновыми уплотнителями позволяет установить снегозадержатель Оптимa на кровлю с высотой профиля кровельного полотна до 80 мм (выше ПН 75)

ВНИМАНИЕ! Предоставляется услуга по ДОСТАВКЕ.
Не является публичной офертой



ПЕРМСКИЙ ЗАВОД ПРОФНАСТИЛА

г. Пермь, ул. Дзержинского, 43
тел./факс: +7(342)270-10-15

ЦЕНТРАЛЬНЫЙ ОФИС

ул. Писарева, 25, 2 этаж
тел.: +7(342)209-80-90

ГАЙВА

ТЦ «Строймастер»-ул. Ласьвинская, 37
тел./факс: +7(342)270-12-03

ЗАКАМСК

Комсомольский проспект, 75
тел.: +7(342)209-00-11

ТИХИЙ КОМПРОС

ТЦ «Будвин», ул. Уральская, 63 п.2
тел./факс: +7(342)270-12-04

МОТОВИЛИХА

ул. Рязанская, 103
тел.: +7(342)258-23-00



ИНДУСТРИАЛЬНЫЙ Р-Н

e-mail: profil@kvin.ru



Розничный прайс от 11.08.2020

Цены указаны с НДС

Наименование	Ед.изм	Тип	Оцинкованное покрытие	Покрытие полиэстер	Изображение	Комплектация		
Комплектующие к снегодержателям ECONOM								
Упаковка Трубы d-25 (круг) х/к	компл.	1 м	-	450	 <p>Опора ECONOM</p>	Труба 2 шт в комплекте		
	компл.	3 м	-	900		Труба 2 шт в комплекте		
Упаковка опор ECONOM	компл.	NEXT 2 опоры	-	450		2 шт, комплект крепежа		
	компл.		3 опоры	-		600	3 шт, комплект крепежа	
	компл.	4 опоры	-	800		4 шт, комплект крепежа		
	компл.		2 опоры	-		550	2 шт, комплект крепежа	
	компл.	NEXT 3 опоры	-	750		3 шт, комплект крепежа		
	компл.		4 опоры	-		1000	4 шт, комплект крепежа	
	Комплектующие к снегодержанию ELITE							
	Упаковка трубы 40*20 (овал) х/к	компл.	1,2 м	-		525	 <p>Опора</p> <p>Опора с планкой фальц</p>	2 шт в комплекте
компл.		3 м	-	1050	2 шт в комплекте			
Упаковка опор снегодержателя с планкой фальц с крепежом ELITE	компл.	фальц	-	1640	4шт, комплект крепежа			
Упаковка опор снегодержателя ELITE	компл.	NEXT 2 опоры	-	600	2 опоры, комплект крепежа			
	компл.		3 опоры	-	850	3 опоры, комплект крепежа		
	компл.		4 опоры	-	950	4 опоры, комплект крепежа		
	компл.	NEXT 2 опоры	-	700	2 опоры, 2 планки, комплект крепежа			
	компл.		3 опоры	-	1000	3 опоры, 3 планки, комплект крепежа		
	компл.		4 опоры	-	1100	4 опоры, 4 планки, комплект крепежа		
Айсстоппер ELITE 40*20 (овал)	40 мм	универ	-	150	шт			
	80 мм	фальц	-	280	шт			
Комплектующие к снегодержателю PRESTIGE								
Упаковка трубы 45*25 (овал)	компл.	1,2 м	700	750	 <p>Опора NEXT</p> <p>Опора NEXT фальц</p> <p>Опора фальц</p>	2 шт в комплекте		
	компл.	3 м	1350	1450		2 шт в комплекте		
Упаковка опор снегодержателя PRESTIGE	компл.	NEXT	1350	1450		4 шт, комплект крепежа		
	компл.	CLICK фальц	1800	1950		4 опоры, 12 зажимов, комплект крепежа		
	компл.	NEXT фальц	1850	2000		4 шт, 4 планки, комплект крепежа		
	компл.	фальц	1950	2100		4 шт, комплект крепежа		
	Айсстоппер PRESTIGE 45*25 (овал)	40 мм	универ	150		180	шт	
		80 мм	фальц	280		300	шт	
Планка фальц PRESTIGE	шт	NEXT фальц	220	240		шт, комплект крепежа		
Упаковка зажимов PRESTIGE CLICK фальц	компл.	CLICK фальц	600	650		3 шт, комплект крепежа		

* На позиции, которые не являются складскими заявki принимаются с открытым сроком поставки.

* Если сумма заказа больше 30 тыс.руб., то цена по прайсу, если сумма заказа менее 30 тыс.руб., то цену уточнять в отделе маркетинга.

* Палитра стандартных цветов: 3005, 3009, 3011, 5005, 6002, 6005, 6020, 7004, 7024, 8004, 8017, 8019, 9005.

* Палитра стандартных цветов по Планке-переходнику для крепления стоек снегодержателей Текта и Престиж на Н60 и Н75: 3005, 3009, 5005, 6002, 6005, 7004, 7024, 8017, 9005 и 9006.

* Снегодержатели и ограждения PRESTIGE и ТЕКТА подходят к профнастилу до 44 профиля включительно; ELITE до 35 профиля включительно.

* Высота опор в комплекте с резиновыми уплотнителями позволяет установить снегодержатель Ortima на кровлю с высотой профиля кровельного полотна до 80 мм (выше ПН 75)

ВНИМАНИЕ! Предоставляется услуга по ДОСТАВКЕ.
Не является публичной офертой

**ПЕРМСКИЙ ЗАВОД ПРОФНАСТИЛА**

e-mail: profil@kvin.ru

г. Пермь, ул. Дзержинского, 43
тел./факс: +7(342)270-10-15**ЦЕНТРАЛЬНЫЙ ОФИС**ул. Писарева, 25, 2 этаж
тел.: +7(342)209-80-90**ГАНВА**ТЦ «Строймастер», ул. Ласьвинская, 37
тел./факс: +7(342)270-12-03**ЗАКАМСК**Комсомольский проспект, 75
тел.: +7(342)209-00-11**ТИХИЙ КОМПРОС**ТЦ «Гудвин», ул. Уральская, 63 п.2
тел./факс: +7(342)270-12-04**МОТОВИЛИХА**ул. Рязанская, 103
тел.: +7(342)258-23-00**ИНДУСТРИАЛЬНЫЙ Р-Н**

WWW.KVIN.RU

Розничный прайс от 11.08.2020

Цены указаны с НДС

Наименование	Ед.изм	Тип	Оцинкованное покрытие	Покрытие полиэстер	Изображение	Комплектация
Кровельные ограждения						
Кровельные ограждения ТЕКТА и ECONOM						
Ограждение ТЕКТА Н-600 d-25 (круг)	компл.	универ	-	2450		Комплект
Ограждение ECONOM Н-680 40*20 (овал)	компл.	универ	-	2600		Комплект
Ограждение ECONOM Н-600 d-25 (круг)	компл.	универ	-	2400		3 опоры, 3 кронштейна, 3 укосины, 2 трубы, комплект крепежа
	компл.	фальц	-	2700		3 опоры, 3 планки, 3 кронштейна, 3 укосины, 2 трубы, комплект крепежа
	компл.	NEXT (с снегозад)	-	3200		3 опоры, 3 кронштейна, 3 укосины, 4 трубы, комплект крепежа
Ограждение ECONOM Н-900 d-25 (круг)	компл.	NEXT фальц фальц (с снегозад)	-	3500		3 опоры, 3 планки, 3 кронштейна, 3 укосины, 4 трубы, комплект крепежа
	компл.	универ	-	2650		3 опоры, 3 кронштейна, 3 укосины, 2 трубы, комплект крепежа
	компл.	фальц	-	2900		3 опоры, 3 планки, 3 кронштейна, 3 укосины, 2 трубы, комплект крепежа
Ограждение ECONOM Н-1200 d-25 (круг)	компл.	NEXT (с снегозад)	-	3400		3 опоры, 3 кронштейна, 3 укосины, 4 трубы, комплект крепежа
	компл.	NEXT фальц фальц (с снегозад)	-	3700		3 опоры, 3 планки, 3 кронштейна, 3 укосины, 4 трубы, комплект крепежа
	компл.	универ	-	2750	3 опоры, 3 кронштейна, 3 укосины, 2 трубы, комплект крепежа	
Ограждение ECONOM Н-1200 d-25 (круг)	компл.	фальц	-	3000	3 опоры, 3 планки, 3 кронштейна, 3 укосины, 2 трубы, комплект крепежа	
	компл.	NEXT (с снегозад)	-	3600	3 опоры, 3 кронштейна, 3 укосины, 4 трубы, комплект крепежа	
	компл.	NEXT фальц фальц (с снегозад)	-	3900	3 опоры, 3 планки, 3 кронштейна, 3 укосины, 4 трубы, комплект крепежа	
Кровельные ограждения ELITE						
Ограждение ELITE Н-680 40*20 (овал)	компл.	NEXT	-	3200		3 опоры, 3 кронштейна, 3 укосины, 2 трубы, комплект крепежа
	компл.	NEXT фальц	-	3700		3 опоры, 3 планки, 3 кронштейна, 3 укосины, 2 трубы, комплект крепежа
Ограждение ELITE Н-800 40*20 (овал)	компл.	NEXT	-	3300		3 опоры, 3 кронштейна, 3 укосины, 2 трубы, комплект крепежа
	компл.	NEXT фальц	-	3800		3 опоры, 3 планки, 3 кронштейна, 3 укосины, 2 трубы, комплект крепежа
Ограждение ELITE Н-900 40*20 (овал)	компл.	NEXT	-	3450		3 опоры, 3 кронштейна, 3 укосины, 2 трубы, комплект крепежа
	компл.	NEXT фальц	-	4000		3 опоры, 3 планки, 3 кронштейна, 3 укосины, 2 трубы, комплект крепежа
Ограждение ELITE Н-1000 40*20 (овал)	компл.	NEXT	-	3700		3 опоры, 3 кронштейна, 3 укосины, 2 трубы, комплект крепежа
	компл.	NEXT фальц	-	4200		3 опоры, 3 планки, 3 кронштейна, 3 укосины, 2 трубы, комплект крепежа
Ограждение ELITE Н-1200 40*20 (овал)	компл.	NEXT	-	4100		3 опоры, 3 кронштейна, 3 укосины, 2 трубы, комплект крепежа
	компл.	NEXT фальц	-	4500		3 опоры, 3 планки, 3 кронштейна, 3 укосины, 2 трубы, комплект крепежа
Ограждение на парапет ELITE NEW Н-680 40*20	компл.	парапет	-	3600		3 крепления, 3 стойки, 2 трубы, комплект крепежа
Ограждение на парапет ELITE NEW Н-900 40*20	компл.	парапет	-	4000		
Ограждение на парапет ELITE NEW Н-1000 40*20	компл.	парапет	-	4200		
Ограждение на парапет ELITE NEW Н-1200 40*20	компл.	парапет	-	4500		
Кровельные ограждения PRESTIGE ZN						
Ограждение PRESTIGE ZN Н-600 45*25 (овал) 2 трубы	компл.	NEXT	4100	4400		2 трубы 3 м (ZN 45x25), 3 кронштейна ограждения (ZN 2 мм), 2 распорки ограждения (ZN 2 мм), комплект крепежа.
	компл.	NEXT фальц	4400	4800		
	компл.	фальц	4600	5000		
Ограждение PRESTIGE ZN Н-1000 45*25 (овал) 2 трубы	компл.	NEXT	4100	4500		
	компл.	NEXT фальц	4600	4900		
	компл.	фальц	4800	5200		
Ограждение PRESTIGE ZN Н-1200 45*25 (овал) 2 трубы	компл.	NEXT	4600	4900		
	компл.	NEXT фальц	5100	5500		
	компл.	фальц	5300	5700		
Ограждение на парапет PRESTIGE ZN Н-600 45*25 (овал)	компл.	парапет	3950	4300		
Ограждение на парапет PRESTIGE ZN Н-900 45*25 (овал)	компл.	парапет	4600	5000		
Ограждение на парапет PRESTIGE ZN Н-1000 45*25 (овал)	компл.	парапет	4800	5200		
Ограждение на парапет PRESTIGE ZN Н-1200 45*25 (овал)	компл.	парапет	5300	5700	2 труба 45*25 овал, 3 крепления, 3 стойки, 3 укосины, комплект крепежа	

*На позиции, которые не являются складскими заявками принимаются с открытым сроком поставки.

*Если сумма заказа больше 30 тыс.руб., то цена по прайсу, если сумма заказа менее 30 тыс.руб., то цену уточнять в отделе маркетинга.

*Палитра стандартных цветов: 3005, 3009, 3011, 5005, 6002, 6005, 6020, 7004, 7024, 8004, 8017, 8019, 9005.

*Палитра стандартных цветов по Планке-переходнику для крепления стоек снегозадержателей Текта и Престиж на Н60 и Н75: 3005, 3009, 5005, 6002, 6005, 7004, 7024, 8017, 9005 и 9006.

*Снегозадержатели и ограждения PRESTIGE и ТЕКТА подходят к профнастилу до 44 профиля включительно; ELITE до 35 профиля включительно.

*Высота опор в комплекте с резиновыми уплотнителями позволяет установить снегозадержатель Optima на кровлю с высотой профиля кровельного полотна до 80 мм (выше ПН 75).

ВНИМАНИЕ! Предоставляется услуга по ДОСТАВКЕ.
Не является публичной офертой



ПЕРМСКИЙ ЗАВОД ПРОФНАСТИЛА

г. Пермь, ул. Дзержинского, 43
 тел./факс: +7(342)270-10-15
ЦЕНТРАЛЬНЫЙ ОФИС
 ул. Писарева, 25, 2 этаж
 тел.: +7(342)209-80-90
ГАЙВА

ТЦ «Строймастер»-ул. Ласьвинская, 37
 тел./факс: +7(342)270-12-03
ЗАКАМСК
 Комсомольский проспект, 75
 тел.: +7(342)209-00-11
ТИХИЙ КОМПРОС

ТЦ «Гудвин», ул. Уральская, 63 п.2
 тел./факс: +7(342)270-12-04
МОТОВИЛКА
 ул. Рязанская, 103
 тел.: +7(342)258-23-00
ИНДУСТРИАЛЬНЫЙ Р-Н

e-mail: prof@kvin.ru



WWW.KVIN.RU

Розничный прайс от 11.08.2020

Цены указаны с НДС

Наименование	Ед. изм	Тип	Оцинкованное покрытие	Покрытие полиэстер	Изображение	Комплектация
Комплекующие к кровельным ограждениям ECONOM						
Упаковка Трубы d-25 (круг) х/к	компл.	3 м	-	900		2 шт в комплекте
	компл.	универ	-	600		3 опоры, комплект крепежа
Упаковка опор ограждения ECONOM	компл.	фальц	-	850		3 опоры, 3 планки, комплект крепежа
	компл.	NEXT	-	700		3 опоры, комплект крепежа
	компл.	NEXT фальц	-	900		3 опоры, 3 планки, комплект крепежа
	компл.		-	2000		3шт.комплект крепежа
Упаковка кронштейнов ограждения	компл.		-	2150		3шт.комплект крепежа
Упаковка кронштейнов ограждения	компл.		-	2300		3шт.комплект крепежа
Упаковка укосин ограждения ECONOM	компл.		-	1200		3 шт в комплекте
Угловое соединение труб ограждения ECONOM	шт.		-	170		
Комплекующие к кровельным ограждениям ELITE						
Крепление-краб (угловое соединение труб ограждения) ELITE с крепежом	компл.	универ	-	180		шт
Упаковка опор ограждения ELITE	компл.	NEXT	-	950		3 шт, комплект крепежа
	компл.	NEXT фальц	-	1350		3 шт, комплект крепежа
Упаковка кронштейнов ограждения ELITE H-680	компл.	универ	-	2100		3 шт, комплект крепежа
Упаковка кронштейнов ограждения ELITE H-800	компл.	универ	-	2200		3 шт, комплект крепежа
Упаковка кронштейнов ограждения ELITE H-900	компл.	универ	-	2350		3 шт, комплект крепежа
Упаковка кронштейнов ограждения ELITE H-1000	компл.	универ	-	2600		3 шт, комплект крепежа
Упаковка кронштейнов ограждения ELITE H-1200	компл.	универ	-	3050		3 шт, комплект крепежа
Упаковка крепления ограждения к парапету ELITE	до 100 мм	парапет	-	1500		3 шт, комплект крепежа
Опора-переходник ELITE	550 мм	универ	-	1100		шт
Упаковка стоек парапета H-680 ELITE		парапет	-	2100	3 шт	
Упаковка стоек парапета H-900 ELITE			-	2350		
Упаковка стоек парапета H-1000 ELITE			-	2600		
Упаковка стоек парапета H-1200 ELITE			-	3050		
Упаковка укосин ограждения ELITE	компл.	универ	-	1200	3 шт	
Комплекующие к кровельным ограждениям PRESTIGE						
Крепление-краб (угловое соединение труб)	шт.		210	250		шт
Упаковка опор ограждения PRESTIGE ZN	шт.	NEXT	1050	1150		3 шт, комплект крепежа
	шт.	NEXT фальц	1200	1300		3 шт, комплект крепежа
	шт.	фальц	1500	1600		3 шт, комплект крепежа
Упаковка кронштейнов ограждения PRESTIGE H-600	шт.	NEXT	1700	1850		3 шт, комплект крепежа
Упаковка кронштейнов ограждения PRESTIGE H-1000	шт.		2900	3200		3 шт, комплект крепежа
Упаковка кронштейнов ограждения PRESTIGE H-1200	шт.		3150	3500		3 шт, комплект крепежа
Упаковка крепления ограждения к парапету PRESTIGE с крепежом	до 100 м	парапет	1100	1200		3 шт, комплект крепежа
Упаковка стоек к парапету PRESTIGE H-600		парапет	2000	2500		3 шт
Упаковка стоек к парапету PRESTIGE H-900			2500	3000		3 шт
Упаковка стоек к парапету PRESTIGE H-1000			2900	3200	3 шт	
Упаковка стоек к парапету PRESTIGE H-1200			3150	3500	3 шт	
Опора-переходник PRESTIGE	550 мм	универ	1250	1350	шт	
Упаковка укосин парапета PRESTIGE	компл.		1600	1700	3 шт	
Упаковка укосин ограждения PRESTIGE	компл.		1600	1700	3 шт	
Упаковка креплений к парапету PRESTIGE	до 100мм	парапет	1300	1700	3 шт, комплект крепежа	
Упаковка распорок ограждения PRESTIGE	шт.		1050	1200	2 шт	
Зажим фальц (для укосин ограждения) PRESTIGE с крепежом	шт.	фальц	130	150	шт	

* На позиции, которые не являются складскими заявками принимаются с открытым сроком поставки.
 * Если сумма заказа больше 30 тыс.руб., то цена по прайсу, если сумма заказа менее 30 тыс.руб., то цену уточнять в отделе маркетинга.
 * Палитра стандартных цветов: 3005, 3009, 3011, 5005, 6002, 6005, 6020, 7004, 7024, 8004, 8017, 8019, 9005.
 * Палитра стандартных цветов по Планке-переходнику для крепления стоек снегозадержателей Текта и Престиж на Н60 и Н75: 3005, 3009, 5005,
 * Снегозадержатели и ограждения PRESTIGE и ТЕКТА подходят к профнастилу до 44 профиля включительно; ELITE до 35 профиля

* Высота опор в комплекте с резиновыми уплотнителями позволяет установить снегозадержатель Ortima на кровлю с высотой профиля
ВНИМАНИЕ! Предоставляется услуга по ДОСТАВКЕ.
 Не является публичной офертой



ПЕРМСКИЙ ЗАВОД ПРОФНАСТИЛА

г. Пермь, ул. Дзержинского, 43
тел./факс: +7(342)270-10-15

ЦЕНТРАЛЬНЫЙ ОФИС

ул. Писарева, 25, 2 этаж
тел.: +7(342)209-80-90

ГАЙВА

ТЦ «Строймастер», ул. Ласьвинская, 37
тел./факс: +7(342)270-12-03

ЗАКАМСК

Комсомольский проспект, 75
тел.: +7(342)209-00-11

ТИХИЙ КОМПРОС

ТЦ «Гудвин», ул. Уральская, 63 п.2
тел./факс: +7(342)270-12-04

МОТОВИЛИХА

ул. Рязанская, 103
тел.: +7(342)258-23-00



ИНДУСТРИАЛЬНЫЙ Р-Н

e-mail: profil@kvin.ru



Розничный прайс от 11.08.2020

Цены указаны с НДС

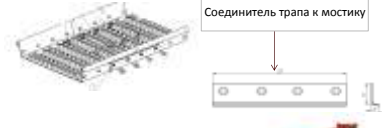
Наименование	Ед.изм	Тип	Длина 1,2 м		Длина 2,5 м		Изображение	Комплектация		
			Оцинкованное покрытие	Покрытие полиэстер	Оцинкованное покрытие	Покрытие полиэстер				
Кровельные мостики ELITE										
Мостик кровельный ELITE 330	компл.	NEXT	-	2400	-	4700		Кровельный мостик ELITE изготавливается из неоцинкованного холоднокатаного металла 2 мм. комплект комплект комплект комплект комплект		
	компл.	NEXT фальц	-	2650	-	5050				
Кровельная ступень ELITE 330	компл.	NEXT	-	2200	-	-				
	компл.	0,6 м NEXT фальц	-	2450	-	-				
Перила к мостику кровельному ELITE H-680	компл.	3 м универ	-	2500	-	-				
Перила к мостику кровельному ELITE H-900	компл.		-	2600	-	-				
Перила к мостику кровельному ELITE H-1000	компл.		-	2700	-	-				
Перила к мостику кровельному ELITE H-1200	компл.		-	2800	-	-				
Комплектующие к кровельным мостикам ELITE										
Упаковка полотна кровельного мостика ELITE	шт.		-	2000	-	4000				Полотно мостика 1 м (Х/К), 2 опоры верх. к мостику (Х/К 2 мм), 2 опоры нижн. (Х/К 2 мм), комплект крепежа. Опоры верх. к мостику, опоры ниж., комплект крепежа Опоры верх. к мостику, опоры ниж., зажим-фальц, комплект крепежа 2 шт, комплект крепежа
Упаковка опор мостика кровельного ELITE	компл.	NEXT	-	1550	-	2300				
	компл.	NEXT фальц	-	1850	-	2700				
Упаковка соединителей трапа ELITE к мостику кровельному	шт.			470						
Кровельные мостики PRESTIGE										
Мостик кровельный PRESTIGE	компл.	NEXT	2850	3150	5850	6450		Полотно мостика , опоры верх. к мостику (ZN 2 мм), опоры нижн. (ZN 2 мм), комплект крепежа.		
	компл.	CLICK фальц	2950	3300	6050	6750				
	компл.	NEXT фальц	3000	3350	6100	6800				
Комплектующие к кровельным мостикам PRESTIGE										
Упаковка полотна мостика PRESTIGE ZN	шт.		2900	3000	5200	5800		шт Опоры верх. к мостику, опоры ниж., комплект крепежа Опоры верх. к мостику, опоры ниж., зажим-фальц, комплект крепежа Опоры верх. к мостику, опоры ниж., зажим-фальц, комплект крепежа 2 шт, комплект крепежа шт шт шт шт		
Упаковка опор мостика кровельного PRESTIGE ZN	компл.	NEXT	1900	2100	2800	3150				
	компл.	CLICK фальц	1950	2200	2950	3300				
	компл.	NEXT фальц	2000	2300	3000	3400				
Упаковка соединителей трапа	компл.		600	650	-	-				
Рельс безопасности к мостику кровельному PRESTIGE	шт.	3 м	5500	6000	-	-				
Кронштейн крепления рельс PRESTIGE ZN	шт.		1500	1600	-	-				
Соединитель рельс PRESTIGE	шт.		1500	1600	-	-				
Ограничитель рельс PRESTIGE	шт.		700	800	-	-				
Каретка PRESTIGE	шт.		2300	-	-	-				
Перила к мостику кровельному PRESTIGE ZN H-600	компл.	3 м	-	-	2750	3000				
Перила к мостику кровельному PRESTIGE ZN H-1000	компл.	3 м	-	-	3000	3200				
Перила к мостику кровельному PRESTIGE ZN H-1200	компл.	3 м	-	-	3200	3500				

* На позиции, которые не являются складскими заявки принимаются с открытым сроком поставки.

* Если сумма заказа больше 30 тыс.руб., то цена по прайсу, если сумма заказа менее 30 тыс.руб., то цену уточнять в отделе маркетинга.

* Палитра стандартных цветов: 3005, 3009, 3011, 5005, 6002, 6005, 6020, 7004, 7024, 8004, 8017, 8019, 9005.

* Палитра стандартных цветов по Планке-переходнику для крепления стоек снегозадержателей Текта и Престиж на H60 и H75: 3005, 3009, 5005, 6002, 6005, 7004, 7024, 8017, 9005 и 9006.

* Снегозадержатели и ограждения PRESTIGE и ТЕКТА подходят к профнастилу до 44 профиля включительно; ELITE до 35 профиля включительно.

* Высота опор в комплекте с резиновыми уплотнителями позволяет установить снегозадержатель Orfima на кровлю с высотой профиля кровельного полотна до 80 мм (выше ПН 75)

ВНИМАНИЕ! Предоставляется услуга по ДОСТАВКЕ.

Не является публичной офертой

ПЕРМСКИЙ ЗАВОД ПРОФНАСТИЛА

e-mail: profil@kvin.ru



г. Пермь, ул. Дзержинского, 43
тел./ факс: +7(342)270-10-15

ТЦ «Строймастер», ул. Ласьвинская, 37
тел./ факс: +7(342)270-12-03

ТЦ «Гудвин», ул. Уральская, 63 п.2
тел./ факс: +7(342)270-12-04

ЦЕНТРАЛЬНЫЙ ОФИС

ЗАКАМСК

КОТОВИЛИЖА

ул. Писарева, 25, 2 этаж
тел.: +7(342)209-80-90

Комсомольский проспект, 75
тел.: +7(342)209-00-11

ул. Рязанская, 103
тел.: +7(342)258-23-00

ГАЙВА

ТИХИЙ КОМПРОС

ИНДУСТРИАЛЬНЫЙ Р-Н



Розничный прайс от 11.08.2020

Цены указаны с НДС

Наименование	Едизм	Тип	Длина 1,2 м		Длина 1,8 м		Длина 3 м		Изображение	Комплектация
			Оцинкованное покрытие	Покрытие полиэстер	Оцинкованное покрытие	Покрытие полиэстер	Оцинкованное покрытие	Покрытие полиэстер		
Лестницы ELITE										
Лестница кровельная ELITE 400	компл.	универ	-	-	-	2870	-	-		Изготавливаются из неоцинкованной трубы 40*20 мм, для ступени используется круглая неоцинкованная труба 25 мм. Лестница не имеет сварных соединений. шт 4 шт 4 шт, комплект крепежа 4 шт, комплект крепежа 4 крепления к стене, 4 крепления краб, комплект крепежа
Лестница стеновая ELITE 400	компл.	фальц	-	-	-	3200	-	-		
Упаковка полотна лестницы ELITE	шт.		-	-	-	5430	-	-		
Упаковка удлинителя стеновой лестницы ELITE	компл.	0,9 м	-	-	-	2000	-	-		
Упаковка креплений лестницы на кровлю ELITE	компл.	универ	-	-	-	1450	-	-		
Упаковка креплений лестницы на кровлю ELITE	компл.	фальц	-	-	-	1100	-	-		
Крепление лестницы к стене ELITE + крепление краб	компл.	универ	-	-	-	2200	-	-	1700	
Лестницы PRESTIGE										
Лестница кровельная PRESTIGE 400	компл.	универ	2350	2600	2800	3100	4400	4800		Полотно лестницы, крепл. лестницы на кровлю (ZN 2 мм), крепл. лестницы к коньку (ZN 2мм), комплект крепежа. 1 ступень, 2 крепления, комплект крепежа Комплект Комплект Комплект 1 ступень, 2 крепления, комплект крепежа комплект Комплект 2 крепления, 2 поручня, комплект крепежа 2 тетивы, 3 ступени, 4 удлинителя, 4 хомута, 8 фланцев, 2 соединителя, крепеж 2 тетивы, 2 ступени, 4 удлинителя, 4 хомута, 8 фланцев, 2 соединителя, крепеж 2 тетивы, 3 ступени, 4 удлинителя, 4 хомута, 8 фланцев, 2 соединителя, крепеж 2 тетивы, 7 ступеней, 4 удлинителя, 4 хомута, 8 фланцев, 2 соединителя, крепеж 2 поперечины, полотно трапа (2/3/4), 4 стойки, 1 рег. колонна, 1 колонна, 2 опоры, 2 ступени, 2 направляющие, 2 удлинителя, 2 отбойника, 4 трубы, комплект крепежа 2 полотна, 4 ступени, комплект крепежа 3 полотна, 4 ступени, 8 зажим-фальц, 4 опоры-переходник, комплект крепежа 2 полотна, 4 ступени, комплект крепежа 3 полотна, 4 ступени, 8 зажим-фальц, 4 опоры-переходник, комплект крепежа 2 полотна, 4 ступени, комплект крепежа 3 полотна, 4 ступени, 8 зажим-фальц, 4 опоры-переходник, комплект крепежа Крепления лестницы, крепления лестницы к коньку, комплект крепежа Креплений лестницы, зажим фальц, крепления лестницы к коньку, комплект Креплений лестницы, зажим фальц, крепления лестницы к коньку, комплект 2 опоры, 2 планки, комплект крепежа Крепления лестницы, крепления краб, крепления лестницы к карнизу, комплект 2 шт 4 шт 4 шт 4 шт 4 шт 4 шт 8 фланцев 4 хомута 7 ступеней 4 соединителя 2 шт 2 шт 2 шт 5 шт 5 шт 5 шт 5 шт дуг, 10 шт уголок крепления дуги 5 шт дуг, 10 шт уголок крепления дуги шт шт
Противоскользящая ступень лестницы PRESTIGE 400	компл.	0,15 м универ	2400	2600	-	-	-	-		
Лестница кровельная PRESTIGE 600	компл.	универ	2700	3000	3200	3600	5000	5600		
Противоскользящая ступень лестницы PRESTIGE 600	компл.	0,15 м универ	2700	2900	-	-	-	-		
Лестница стеновая PRESTIGE 400	компл.	универ	4200	4700	5430	6100	8600	9300		
Лестница стеновая PRESTIGE 600	компл.	универ	5000	5600	6600	7300	10500	11500		
Поручень дуговой PRESTIGE для лестниц	компл.	универ	3000	3200	-	-	-	-		
Лестница пожарная ГОСТ П1-1 800	компл.	1,05 универ	5100	4600	-	-	-	-		
Лестница пожарная ГОСТ П1-2 800	компл.	2,45 универ	9000	9700	-	-	-	-		
Площадка выхода пожарной лестницы ГОСТ 800	компл.	1,05 универ	6800	7600	-	-	-	-		
	компл.	2,45 универ	12300	14300	-	-	-	-		
	компл.	0,8 м универ	11800	13000	-	-	-	-		
Лестница-крыльцо PRESTIGE 485	компл.	1,15 м универ	15000	16000	-	-	-	-		
	компл.	1,5 м универ	18500	19500	-	-	-	-		
	компл.	NEXT	3700	4100	-	-	-	-		
Лестница-крыльцо PRESTIGE 660	компл.	фальц	4350	5000	-	-	-	-		
	компл.	NEXT	6000	6600	-	-	-	-		
	компл.	фальц	6900	7500	-	-	-	-		
Лестница-крыльцо PRESTIGE 800	компл.	NEXT	7300	8000	-	-	-	-		
	компл.	фальц	8000	9600	-	-	-	-		
	компл.	NEXT	9200	10000	-	-	-	-		
Лестница-крыльцо PRESTIGE 1000	компл.	фальц	10100	11200	-	-	-	-		
	компл.	универ	1650	1800	1650	1800	2200	2400		
	компл.	фальц	2050	2250	2050	2250	2500	2750		
Упаковка крепления лестницы на кровлю PRESTIGE	компл.	NEXT фальц	1600	1750	1600	1750	2000	2350		
Упаковка опор кровельной лестницы PRESTIGE	компл.	NEXT фальц	1250	1400	-	-	-	-		
Упаковка крепления лестницы к стене PRESTIGE	компл.		700	750	-	-	-	-		
Упаковка усилителей поручня дугового PRESTIGE	компл.		1400	1500	-	-	-	-		
Упаковка удлинителя стенового PRESTIGE	компл.	0,9 м	2000	2200	-	-	-	-		
Упаковка крепления к стене (удлинитель) лестницы ГОСТ	компл.	400 универ	2300	2500	-	-	-	-		
	компл.	600 универ	2500	2700	-	-	-	-		
	компл.	700 универ	2600	2800	-	-	-	-		
	компл.	800 универ	2800	3000	-	-	-	-		
	компл.	900 универ	700	800	-	-	-	-		
Упаковка стенового крепления (фланец)	компл.	универ	700	800	-	-	-	-		
Упаковка хомута крепления к стене	компл.	универ	700	800	-	-	-	-		
Упаковка ступеней лестницы ГОСТ 800	компл.	универ	3250	3500	-	-	-	-		
Упаковка соединителей лестницы ГОСТ	компл.	универ	700	800	-	-	-	-		
Упаковка Тетивы лестницы ГОСТ	1,05 м	универ	1500	1800	-	-	-	-		
	2,45 м	универ	3300	4000	-	-	-	-		
Упаковка вертикалей экрана ГОСТ	1,05 м	универ	1300	1500	-	-	-	-		
	2,45 м	универ	2300	2800	-	-	-	-		
Упаковка дуг экрана ГОСТ 800	1,05 м	универ	1850	2000	-	-	-	-		
	2,45 м	универ	3600	4000	-	-	-	-		
Упаковка полотна лестницы PRESTIGE 400	шт.		1950	2150	2950	3250	4750	5250		
Упаковка полотна лестницы PRESTIGE 600	шт.		2150	2350	3250	3550	5200	5750		

* На позиции, которые не являются складскими заявля принимаются с открытым сроком поставки.

* Если сумма заказа больше 30 тыс.руб., то цена по прайсу, если сумма заказа менее 30 тыс.руб., то цену уточнять в отделе маркетинга.

* Палитра стандартных цветов: 3005, 3009, 3011, 5005, 6002, 6005, 6020, 7004, 7024, 8004, 8017, 8019, 9005.

* Палитра стандартных цветов по Планке-переходнику для крепления стоек снегозадержателя Текта и Престиж на Н60 и Н75: 3005, 3009, 5005, 6002, 6005, 7004, 7024, 8017, 9005 и 9006.

* Снегозадержатели и ограждения PRESTIGE и ТЕКТА подходят к профнастилу до 44 профиля включительно; ELITE до 35 профиля включительно.

* Высота опор в комплекте с резиновыми уплотнителями позволяет установить снегозадержатель Оптима на кровлю с высотой профиля кровельного полотна до 80 мм (выше ПН 75)

ВНИМАНИЕ! Предоставляется услуга по ДОСТАВКЕ.
Не является публичной офертой

ПЕРМСКИЙ ЗАВОД ПРОФНАСТИЛА

e-mail: prof@kvin.ru



г. Пермь, ул. Дзержинского, 43
тел./факс: +7(342)270-10-15

ЦЕНТРАЛЬНЫЙ ОФИС

ул. Писарева, 25, 2 этаж
тел.: +7(342)209-80-90

ГАЙВА

ТЦ «Строймастер», ул. Ласьвинская, 37
тел./факс: +7(342)270-12-03

ЗАКАМСК

Комсомольский проспект, 75
тел.: +7(342)209-00-11

ТИХИЙ КОМПРОС

ТЦ «Гудвин», ул. Уральская, 63 п.2
тел./факс: +7(342)270-12-04

МОТОВИЛИКА

ул. Рязанская, 103
тел.: +7(342)258-23-00

ИНДУСТРИАЛЬНЫЙ Р-Н



Цены с учётом НДС действуют с 20.08.2020 г.

Розничный прайс

Наименование	Кол-во шт. в уп.		Цена, руб./шт. (3м)			Цена со скидкой 50%, руб./пог.м н/к 0,5 мм
	мал.	бол.	0,45 мм	0,5 мм	0,6 мм	
Профиль для ГКЛ						
ПП 60x27 (3м)	12	432	99,7	113,9	155	18,7
ППН 27x28 (3м)	24	720	62	70,2	103	11,5
ПС 50x50 (3м)	12	288	131,2	141,4	204	23,2
ПС 50x75 (3м)	12	180	152,6	192,2	237	31,5
ПС 100x50 (3м)	8	144	171,9	202,4	269	33,2
ПН 50x40 (3м)	12	288	99,7	113,9	155	18,7
ПН 75x40 (3м)	12	240	121	151,5	188	24,9
ПН 100x40 (3м)	8	144	143,4	170,9	221	28

Комплекующие для монтажа	Кол-во шт. в уп.	Цена, руб./шт.
Прямой подвес для профилей ПП60x27 с ушками 0,7x30x280	300	5,5
Прямой подвес для профилей ПП60x27 с ушками 0,8x30x280	300	6
Соединитель одноуровневый профилей ПП60x27 (краб)	50	13
Рейка выравнивающая "Маячок" (6 мм)	50	25
Рейка выравнивающая "Маячок" (10 мм)	50	30
Профиль перфорированный угловой 20x20 (оц.)	50	35
Профиль перфорированный угловой 25x25 (оц.)	50	48
Профиль угловой сетчатый (УЗ5)	100	44
Соединитель двухуровневый для ПП60x27	50	8
Удлинитель профилей ПП 60x27	50	6,5
Тяга к подвесу (800 мм)	50	9

Стандартная длина металлопрофилей составляет 3 метра.

По индивидуальному заказу имеем возможность изготовить профиль интересующей Вас длины (в диапазоне от 2 до 4 метров).

**ПЕРМСКИЙ ЗАВОД ПРОФНАСТИЛА**

e-mail: prof@kvin.ru

г. Пермь, ул. Дзержинского, 43
тел./факс: +7(342)270-10-15ТЦ «Строймастер», ул. Ласьвинская, 37
тел./факс: +7(342)270-12-03ТЦ «Гудвин», ул. Уральская, 63 п.2
тел./факс: +7(342)270-12-04**ЦЕНТРАЛЬНЫЙ ОФИС****ЗАКАМСК****МОТОВИЛИКА**ул. Писарева, 25, 2 этаж
тел.: +7(342)209-80-90Комсомольский проспект, 75
тел.: +7(342)209-00-11ул. Рязанская, 103
тел.: +7(342)258-23-00**ГАЙВА****ТИХИЙ КОМПРОС****ИНДУСТРИАЛЬНЫЙ Р-Н**

WWW.KVIN.RU

Базовые цены козырьки от 14.01.2019

Цены указаны с НДС

Козырьки из поликарбоната

Наименование	Форма	Цвет	Размеры, мм	Ед. изм.	Цена, руб.
Козырек 1300x700		Оранжевый	1300x700	шт.	4 000
Козырек арочный 1300x700		Оранжевый	1300x700	шт.	4 700
Козырек 1750x1000		Оранжевый	1750x1000	шт.	5 000
Козырек арочный 1750x950		Оранжевый	1750x950	шт.	7 000

Цены на изготовление нестандартных моделей рассчитываются индивидуально.
Под заказ: белый, бирюзовый, бронза, зеленый, синий, красный, серебро. Цены и наличие

ВНИМАНИЕ! Предоставляется услуга по ДОСТАВКЕ.**Не является публичной офертой**

ПЕРМСКИЙ ЗАВОД ПРОФНАСТИЛА

e-mail: prof@kvin.ru



г. Пермь, ул. Дзержинского, 43
тел./факс: +7(342)209-80-80

ТЦ «Строймастер» ул. Азьянская, 37
тел./факс: +7(342)270-12-03

ТЦ «Гудини», ул. Уральская, 63 в.2
тел./факс: +7(342)270-12-04

ЦЕНТРАЛЬНЫЙ ОФИС
ул. Писарева, 25, 2 этаж
тел.: +7(342)209-80-90

ЗАКАМСК
Комсомольский проспект, 75
тел.: +7(342)209-00-11

МОТОВИЛИКА
ул. Рязанская, 103
тел.: +7(342)258-23-00



Базовые цены на водосточную систему KVIN
Цены указаны с НДС действуют с 14.05.2020 г

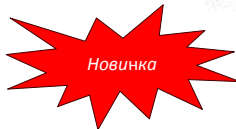
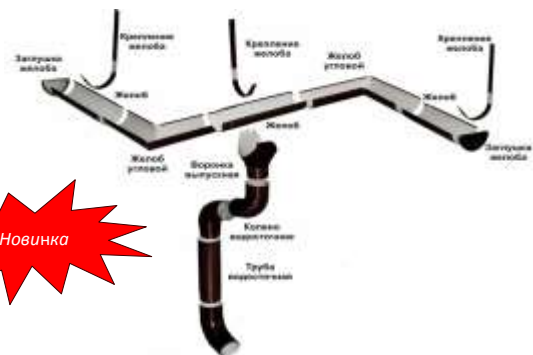
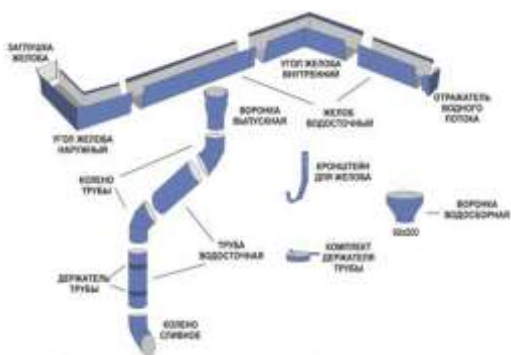

№	НАИМЕНОВАНИЕ	Ед. изм.	Цена, руб.				
			Цинк	RAL	Покрывтие - MPE Texture	Покрывтие - порошковая краска	
						RAL	Антик
1	Желоб водосточный 95x90x95x2000 прямоугольного сечения (используется с водосточной трубой D90 и D100)	шт.	397	458	527	580	638
2	Кронштейн для желоба прямоугольного	шт.		145	167	155	171
3	Комплект заглушки для желоба прямоугольного	шт.		102	117	146	161
4	Комплект отражателя водного потока желоба	шт.		80	92	122	134
5	Угол желоба внутренний/наружный для прямоугольного желоба	шт.	336	392	451	468	515
6	Желоб водосточный полукруглый D125 2000 (используется с водосточной трубой D90 и D100)	шт.	397	500	575	580	638
7	Кронштейн для желоба полукруглого D125 длинный	шт.		160	184	170	187
8	Кронштейн для желоба полукруглого D125 короткий	шт.		119	137	129	142
9	Заглушка для желоба полукруглого D125	шт.	122	145	140	146	161
10	Угол желоба внутренний/наружный для полукруглого желоба D125	шт.	336	392	451	468	515
11	Желоб водосточный полукруглый D185 2000 (используется с водосточной трубой D150)	шт.	420	490	564	610	671
12	Кронштейн длинный для желоба полукруглого D185			185	213	195	215
13	Заглушка для желоба полукруглого D185	шт.		102	117	112	123
14	Угол желоба внутренний/наружный для полукруглого желоба D185	шт.	410	630	725	650	715

Водосточная система D90

№	НАИМЕНОВАНИЕ	Ед. изм.	Цена, руб.				
			Цинк	RAL	Покрывтие - MPE Texture	Покрывтие - порошковая краска	
						RAL	Антик
1	Воронка выпускная 90x125 для желоба полукруглого	шт.	229	285	328	391	430
2	Воронка выпускная 90x240	шт.	458	570	656	783	861
3	Воронка водосборная 90x200	шт.	458	570	656	783	861
4	Труба водосточная 1000* D90	шт.	264	331	381	407	448
5	Труба водосточная 2000* D90	шт.	503	600	690	702	772
6	Держатель трубы D90	шт.		120	138	132	145
7	Колено трубы D90 45°	шт.	188	224	258	305	336
8	Колено трубы D90 60°	шт.	198	234	269	315	347
9	Колено трубы сливное D90	шт.	224	249	286	351	386

Водосточная система D100

№	НАИМЕНОВАНИЕ	Ед. изм.	Цена, руб.				
			Цинк	RAL	Покрывтие - MPE Texture	Покрывтие - порошковая краска	
						RAL	Антик
1	Воронка выпускная 100x125 для желоба полукруглого	шт.	229	285	328	391	430
2	Воронка выпускная 100x240	шт.	504	627	721	861	947
3	Воронка водосборная 100x290/100x240	шт.	504	627	721	861	947
4	Воронка водосборная скошенная 100x240	шт.	504	627	721	861	947
5	Труба водосточная 1000* D100	шт.	290	364	419	448	493
6	Труба водосточная 2000* D100	шт.	553	660	759	772	849
7	Держатель трубы D100	шт.		132	152	142	156
8	Колено трубы D100 45°	шт.	207	246	283	336	370
9	Колено трубы D100 60°	шт.	218	257	296	347	382
10	Колено трубы сливное D100	шт.	246	274	315	386	425

Водосточная система D150

№	НАИМЕНОВАНИЕ	Ед. изм.	Цена, руб.				
			Цинк	RAL	Покрывтие - MPE Texture	Покрывтие - порошковая краска	
						RAL	Антик
1	Воронка выпускная 150x185 для желоба полукруглого	шт.	479	558	642	802	882
2	Воронка водосборная 150x320	шт.	702	863	992	1276	1404
3	Труба водосточная 1000* D150	шт.	355	430	495	620	682
4	Труба водосточная 2000* D150	шт.	690	800	920	1150	1265
5	Держатель трубы D150	шт.		150	173	160	176
6	Колено трубы D150 45°	шт.	240	270	311	424	466
7	Колено трубы D150 60°	шт.	240	270	311	424	466
8	Колено трубы сливное D150	шт.	235	270	311	380	418

*Максимальная длина трубы 2 метра.

*Комплект держателя трубы - держатель трубы, 1 саморез 8x100 мм, 1 болт М6x20, 1 гайка М6.

*Комплект отражателя водного потока для прямоугольного желоба - отражатель, 4 самореза 4,2x25 мм.

*Комплект заглушки для прямоугольного желоба - заглушка, 6 саморезов 4,2x25 мм.

ВНИМАНИЕ! Предоставляется услуга по ДОСТАВКЕ.

Не является публичной офертой



г. Пермь, ул. Дзержинского, 43
тел./факс: +7(342)270-10-15

ТЦ «Строймастер», ул. Ласьвинская, 37
тел./факс: +7(342)270-12-03

ТЦ «Гудвин», ул. Уральская, 63 п.2
тел./факс: +7(342)270-12-04

ЦЕНТРАЛЬНЫЙ ОФИС

ЗАКАМСК

МОТОВИЛИКА

ул. Писарева, 25, 2 этаж
тел.: +7(342)209-80-90

Комсомольский проспект, 75
тел.: +7(342)209-00-11

ул. Рязанская, 103
тел.: +7(342)258-23-00

ГАРБА

ТЯЖИЙ КОМПРОС

ИНДУСТРИАЛЬНЫЙ Р-Н



WWW.KVIN.RU

Базовые цены от 19.08.2020

Виниловый водосток GL Стандарт

Пластиковый водосток Grand Line – классическая круглая водосточная система. Проверенный временем конструктив и точные расчеты желоба и трубы обеспечат прочность и герметичность водостока, а повышенная жесткость кронштейнов – надежное крепление всей системы к дому.

- *Доступная цена, без потери качества и функционала
- *Классический английский желоб: неизменное качество идеальных форм
- *Сертифицирован в Англии, по европейскому стандарту
- *Повышенная герметичность, благодаря фирменным красным уплотнителям
- *Кронштейн желоба SLIDER с каплевидными выступами, предотвращающими температурные изменения
- *Уникальный запатентованный хомут трубы Kliker®, облегчающий монтаж
- *Все элементы глянцевые и одного оттенка
- *Для крепления крючков водосточной системы, рекомендуем использовать "желтые" саморезы PZ (5.0*40мм).

Наименование	Цвет	Схема	Кол-во шт. в уп.	Цена руб/шт
Желоб ПВХ Grand Line Стандарт, 3м	Белый		10	557
	Шоколадный			605
	Коричневый			605
Труба ПВХ Grand Line Стандарт, 3м	Белый		3	664
	Шоколадный			734
	Коричневый			734
Соединитель желобов ПВХ Grand Line Стандарт	Белый		48	194
	Шоколадный			206
	Коричневый			206
Угол желоба 90° универсальный ПВХ Grand Line Стандарт	Белый		24	279
	Шоколадный			294
	Коричневый			294
Угол желоба 135 град. универсальный ПВХ Grand Line	Белый		28	979
	Шоколадный			1027
	Коричневый			1027
Угол желоба состав. 90-150 град. ПВХ Grand Line	Белый	24	1066	
	Шоколадный		1123	
	Коричневый		1123	
Воронка ПВХ Grand Line Стандарт	Белый	20	356	
	Шоколадный		373	
	Коричневый		373	
Заглушка желоба универсальная ПВХ Grand Line Стандарт	Белый	72	96	
	Шоколадный		100	
	Коричневый		100	
Кронштейн желоба ПВХ Grand Line Стандарт	Белый	100	66	
	Шоколадный		74	
	Коричневый		74	
Колено трубы 45° ПВХ Grand Line Стандарт	Белый	24	222	
	Шоколадный		231	
	Коричневый		231	
Колено сливное ПВХ Grand Line Стандарт	Белый	30	209	
	Шоколадный		222	
	Коричневый		222	
Муфта трубы соединительная ПВХ Grand Line Стандарт	Белый	48	118	
	Шоколадный		124	
	Коричневый		124	
Хомут трубы ПВХ Grand Line Стандарт	Белый	144	80	
	Шоколадный		84	
	Коричневый		84	
Хомут трубы Kliker ПВХ Grand Line Premium	Белый	120	111	
	Шоколадный		118	
	Коричневый		118	
Удлинитель кронштейна желоба металлический	Бесцветный		300	
Шуруп-шпилька М6х120	Бесцветная		59	
Шуруп-шпилька М6х140	Бесцветная		68	
Монтажный комплект М6х120 для хомута пластикового водостока	Бесцветная		79	
Монтажный комплект М6х140 для хомута пластикового водостока	Бесцветная		88	
Уплотнитель резиновый	Красный		24	
Хомут трубы металлический на кирпич (в комплекте шпилька-саморез + дюбель)	Белый		263	
	Шоколадный		263	
	Коричневый		263	
Кронштейн трубы на дерево (саморезы в комплект не входят)	Белый		189	
	Шоколадный		189	
	Коричневый		189	
Кронштейн желоба металлический Grand Line	Белый		263	
	Шоколадный		263	
	Коричневый		263	



г. Пермь, ул. Дзержинского, 43
тел./факс: +7(342)270-10-15

ТЦ «Строймастер», ул. Ласьвинская, 37
тел./факс: +7(342)270-12-03

ТЦ «Будвин», ул. Уральская, 63 п.2
тел./факс: +7(342)270-12-04

ЦЕНТРАЛЬНЫЙ ОФИС

ЗАКАМСК

МОТОВИЛИХА

ул. Писарева, 25, 2 этаж
тел.: +7(342)209-80-90

Комсомольский проспект, 75
тел.: +7(342)209-00-11

ул. Рязанская, 103
тел.: +7(342)258-23-00

ГАЙВА

ТИХИЙ КОМПРОС

ИНДУСТРИАЛЬНЫЙ Р-И



Водосточная система Grand Line® 125*90

Базовые цены на водосточную систему Grande LINE от 02.09.2019 г

Водосточная система из стали с двусторонним покрытием на основе полиуретана отличается более высокими эксплуатационными свойствами, чем водостоки из другим материалов (цинк, пластик), с односторонним покрытием или без покрытия.

Водосточная система 125x90 — оптимальная система для малоэтажного коттеджного строительства. За счет углубленного желоба обеспечивает лучший проток воды и гораздо меньше подвержена засорению

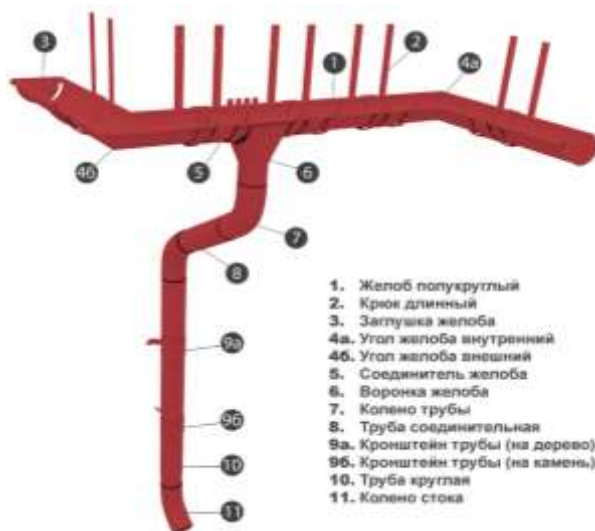

1. Желоб полукруглый
2. Крюк длинный
3. Заглушка желоба
- 4а. Угол желоба внутренний
- 4б. Угол желоба внешний
5. Соединитель желоба
6. Воронка желоба
7. Колено трубы
8. Труба соединительная
- 9а. Кронштейн трубы (на дерево)
- 9б. Кронштейн трубы (на камень)
10. Труба круглая
11. Колено стока

Изображение продукции	Наименование	Ед. изм.	Цена, руб.	
			Grand Line® 125*90 мм Aluzinc (Алюмоцинк)	Grand Line® 125*90 мм Granite (С двусторонним покрытием)
	Желоб полукруглый GL 125 мм, 3м	шт.	по запросу	1134
	Соединитель желоба GL 125 мм	шт.		244
	Заглушка желоба GL 125 мм	шт.		205
	Угол желоба внутр., внешн. GL 125 мм, 90°	шт.		1035
	Угол желоба внутр., внешн. GL 125мм, 135°	шт.		1594
	Воронка желоба GL 125/90 мм	шт.		473
	Воронка водосборная GL 250/90 мм	шт.		1702
	Крюк длинный GL 125 мм	шт.		218
	Крюк короткий GL 125 мм	шт.		170
	Труба круглая GL 90 мм, 3м	шт.		1532
	Труба круглая соединительная GL 90 мм, 1м	шт.		540
	Колено трубы GL 90 мм 60°	шт.		483
	Колено стока GL 90 мм	шт.		520
	Кронштейн трубы на кирпич GL 90 мм	шт.		303
	Кронштейн трубы на дерево GL 90 мм	шт.		207

Водосточная система Grand Line® изготовлена из оцинкованной стали с двусторонним полимерным покрытием Granite и покрытием Aluzinc.

Водосток с полимерным покрытием представлен в следующих цветах: RAL 6005, RAL 9003, RAL 3005, RAL 8017, AlZn (под заказ)
Все цены указаны с НДС.

ВНИМАНИЕ! Предоставляется услуга по ДОСТАВКЕ. Не является публичной офертой.



г. Пермь, ул. Дзержинского, 43
тел./факс: +7(342)270-10-15

ЦЕНТРАЛЬНЫЙ ОФИС

ул. Писарева, 25, 2 этаж
тел.: +7(342)209-80-90

ГАИВА

ТЦ «Строймастер», ул. Ласьвинская, 37
тел./факс: +7(342)270-12-03

ЗАКАМСК

Комсомольский проспект, 75
тел.: +7(342)209-00-11

ТИХИЙ КОМПРОС

ТЦ «Гудвин», ул. Уральская, 63 п.2
тел./факс: +7(342)270-12-04

МОТОВИЛИХА

ул. Рязанская, 103
тел.: +7(342)258-23-00

ИНДУСТРИАЛЬНЫЙ Р-Н



Водосточная система Optima 125*90

Базовые цены на водосточную систему Optima от 10.01.2019 г

Водосточная система из оцинкованной стали с двусторонним и односторонним покрытием полиэстер российского производства.

Водосток Optima 125/90 обладает водопрпускной способностью на 25% больше, чем у других производителей водосточных систем с полукруглым желобом. Такая производительность обеспечена увеличенной глубиной желоба.

Большая водопрпускная способность водостока позволяет собирать осадки с большей поверхности кровли, что приводит к экономии на количестве водосточных труб и сопутствующих элементах.



Изображение продукции	Наименование	Покрытие стали (материал: оцинкованная сталь)	Ед. изм.	Цена, руб.
				Optima 125*90 мм покрытие полиэстер
	Желоб полукруглый Optima 125 мм, 3м	полиэстер двусторонний	шт.	860
	Соединитель желоба Optima 125 мм	полиэстер	шт.	184
	Заглушка желоба Optima 125 мм	полиэстер	шт.	156
	Угол желоба внутренний Optima 125 мм, 90°	полиэстер двусторонний	шт.	785
	Угол желоба внешний Optima 125мм, 90°	полиэстер двусторонний	шт.	785
	Воронка желоба Optima 125/90 мм	полиэстер	шт.	359
	Крюк длинный Optima 125 мм	полиэстер двусторонний	шт.	165
	Крюк короткий Optima 125 мм	полиэстер двусторонний	шт.	128
	Труба круглая Optima 90 мм, 3м	полиэстер	шт.	1162
	Труба круглая соединительная Optima 90 мм, 1м	полиэстер	шт.	410
	Колено трубы Optima 90 мм 60°	полиэстер	шт.	366
	Колено стока Optima 90 мм	полиэстер	шт.	394
	Кронштейн трубы на кирпич Optima 90 мм (в комплекте шпилька-саморез + дюбель)	полиэстер	шт.	230
	Кронштейн трубы на дерево Optima 90 мм (в комплект саморезы не входят)	полиэстер	шт.	156

Водосточная система Optima изготовлена из оцинкованной стали с двусторонним и односторонним покрытием полиэстер.

Водосток с полимерным покрытием представлен в следующих цветах: RAL 9003, RAL 8017

Все цены указаны с НДС.

ВНИМАНИЕ! Предоставляется услуга по ДОСТАВКЕ. Не является публичной офертой.



ПЕРМСКИЙ ЗАВОД ПРОФНАСТИЛА

e-mail: profil@kvin.ru

г. Пермь, ул. Дзержинского, 43
тел./факс: +7(342)270-10-15

ТЦ «Строймастер», ул. Ласьвинская, 37
тел./факс: +7(342)270-12-03

ТЦ «Гудвин», ул. Уральская, 63 п.2
тел./факс: +7(342)270-12-04

ЦЕНТРАЛЬНЫЙ ОФИС

ЗАКАМСК

МОТОВИЛИХА

ул. Писарева, 25, 2 этаж
тел.: +7(342)209-80-90

Комсомольский проспект, 75
тел.: +7(342)209-00-11

ул. Рязанская, 103
тел.: +7(342)258-23-00

ГАЙВА

ТИХИЙ КОМПРОС

ИНДУСТРИАЛЬНЫЙ Р-Н



Водосточная система Baufort® 125*89

Базовые цены от 11.09.2019 г

Водосточная система из стали с покрытием на основе полиэстера отличается более высокими эксплуатационными свойствами, чем водостоки из других материалов (цинк, пластик).

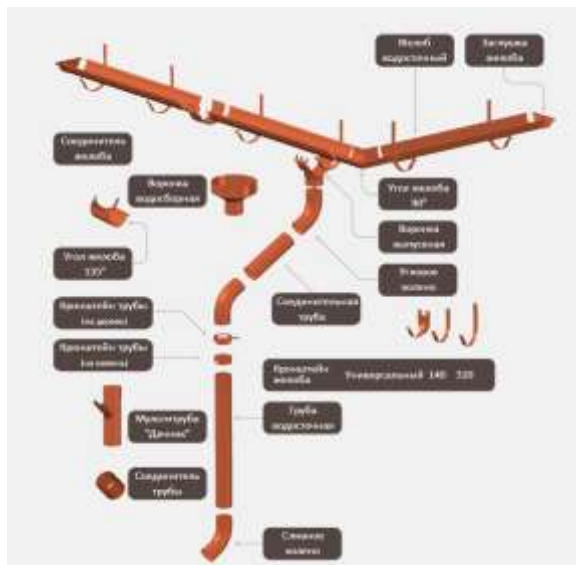

Изображение продукции	Наименование	Ед. изм.	Цена, руб.			
			Baufort® 125*89 полиэстер односторонний		Baufort® 125*89 полиэстер двусторонний	
			RAL 3005		RAL 3005	
	Желоб полукруглый 3м	-50%	шт.	1100 550	1134 567	
	Соединитель желоба	-50%	шт.	237 119	244 122	
	Заглушка желоба универсальная	-50%	шт.	199 100	205 103	
	Угол желоба внутр., внешн. 90°	-50%	шт.	1004 502	1035 518	
	Угол желоба внутр., внешн. 135°	-50%	шт.	1546 773	1594 797	
	Воронка желоба выпускная	-50%	шт.	459 230	473 237	
	Кронштейн желоба 140мм	-50%	шт.	170 85	170 85	
	Кронштейн желоба 320мм	-50%	шт.	218 109	218 109	
	Труба круглая 3м	-50%	шт.	1486 743	1532 766	
	Труба соединительная 1м	-50%	шт.	524 262	540 270	
	Угловое колено 60°	-50%	шт.	469 235	483 242	
	Сливное колено	-50%	шт.	504 252	520 260	
	Кронштейн трубы на кирпич	-50%	шт.	294 147	303 152	
	Кронштейн трубы на дерево	-50%	шт.	201 101	207 104	

Водосток с полимерным покрытием представлен в цвете RAL 3005.
Все цены указаны с НДС.

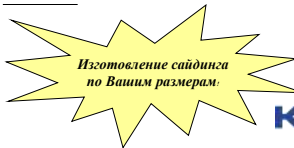

ПЕРМСКИЙ ЗАВОД ПРОФНАСТИЛА

г. Пермь, ул. Дзержинского, 43 тел./факс: +7(342)270-10-15
 ЦЕНТРАЛЬНЫЙ ОФИС
 ул. Писарева, 25, 2 этаж тел.: +7(342)209-80-90
 ГАВВА

ТЦ «Строймастер», ул. Ласьвинская, 37 тел./факс: +7(342)270-12-03
 ЗАКАМСК
 Комсомольский проспект, 75 тел.: +7(342)209-00-11
 ТИХИЙ КОМПРОС

ТЦ «Будинг», ул. Уральская, 63 п.2 тел./факс: +7(342)270-12-04
 МОТОВИЛКА
 ул. Рязанская, 103 тел.: +7(342)258-23-00
 ИНДУСТРИАЛЬНЫЙ Р-Н

e-mail: prof@kvin.ru
 WWW.KVIN.RU

Розничный прайс от 07.08.2020
 Цены указаны с НДС

Металлический сайдинг

Схема	Наименование	Цена*					
		Полиэстер				SteelArt	
		Цвета RAL		RAL 1018			
руб./п.м	руб./м2	руб./п.м	руб./м2	руб./п.м	руб./м2	руб./п.м	руб./м2
	Сайдинг металлический "Корабельная доска"	97	373	103	396	153	588
	Длина - 0,2 - 6м						
	Общая ширина - 260 мм						
	Рабочая ширина - 233 мм						
Стандартные цвета RAL: 1014, 3005, 5005, 6005, 7004, 8017, 9003*. SteelArt: античный дуб 3D, дикий камень, золотой орех 3D							
Схема	Наименование	Толщина продукции				SteelArt	
		0,45мм		0,5мм***			
		руб./п.м	руб./м2	руб./п.м	руб./м2	руб./п.м	руб./м2
	Сайдинг металлический "Блок-хаус"	144	385	156	417	195	521
	Длина - 0,2 - 6м						
	Общая ширина - 374 мм						
	Рабочая ширина - 352 мм						
Стандартные цвета RAL: 0,45 продукция 3005, 6005, 8017, 1014*. SteelArt: античный дуб 3D, золотой орех 3D							
Схема	Наименование	Толщина продукции				SteelArt	
		0,45мм		0,5мм***			
		руб./п.м	руб./м2	руб./п.м	руб./м2	руб./п.м	руб./м2
	Софит металлический перфорированный	86	417	94	456	128	621
	Длина - 0,2 - 6м						
	Общая ширина - 206 мм						
	Рабочая ширина - 180 мм						
Стандартные цвета RAL: 0,45 продукция 1014, 3005, 5005, 6005, 8017, 9003*. *при заказе менее 50 п.м. (стандартных цветов) - наценка 500 руб.							

Доборные элементы для металлического сайдинга "Корабельная доска"****

Наименование	Покр. полиэстер длина 2 м	Покр. SteelArt длина 2 м	Наименование	Покр. полиэстер длина 2 м	Покр. SteelArt длина 2 м	Наименование	Покр. полиэстер длина 2 м	Покр. SteelArt длина 2 м
Угол наружный (30x30)/(50x50)/(75x75) 	122/203/244	203/270/356	Угол внутренний (30x30)/(50x50)/(75x75) 	122/203/244	203/270/356	Планка начальная (планка стартовая) 	135	224
Нашельник (планка соединительная) 	132	214	Планка стыковая (планка соединительная сложная) 	356	514	Планка крепежная (планка финишная сложная) 	203	300
Угол наружный сложный 	402	539	Угол внутренний сложный 	371	503	Планка завершающая (планка финишная) 	137	224

Доборные элементы для металлического сайдинга "Блок-хаус"****

Угол наружный/внутренний (50x50)/(75x75) 	203/244	270/356	Планка стартово-финишная 	132	224	Угол наружный сложный 	468	671
Нашельник (планка соединительная) 	132	214	Планка стыковая 	356	514	Угол внутренний сложный 	392	539
J-профиль 	198	285						

*весь сайдинг выпускается в защитной ламинированной пленке
 *Упаковка в воздушно-пузырьковую пленку (паллеты по 10 штук) - 18руб/п.м.
 *При заказе менее 50 п.м. (стандартных цветов) - наценка 500 руб.
 *Стандартная продукция только в 0,45 толщине. На продукцию, которая не является стандартной, заказы в производство принимаются от 300 п.м!
 *упаковка на поддон/в ящик **обязательна**.

ВНИМАНИЕ! Предоставляется услуга по ДОСТАВКЕ.
 Не является публичной офертой.



ПЕРМСКИЙ ЗАВОД ПРОФНАСТИЛА

г. Пермь, ул. Дзержинского, 43
тел./факс: +7(342)270-10-15

ТЦ «Строймастер»-ул. Ласьвинская, 37
тел./факс: +7(342)270-12-03

ТЦ «Гудвин»- ул. Уральская, 63 п.2
тел./факс: +7(342)270-12-04

ЦЕНТРАЛЬНЫЙ ОФИС

ЗАКАМСК

МОТОВИЛИКА

ул. Писарева, 25. 2 этаж
тел.: +7(342)209-80-90

Комсомольский проспект, 75
тел.: +7(342)209-00-11

ул. Разанская, 103
тел.: +7(342)258-23-00

ГАЙВА

ТИХИЙ КОМПРОС

ИНДУСТРИАЛЬНЫЙ Р-Н

e-mail: prof@kvin.ru



WWW.KVIN.RU

Розничный прайс

Цены указаны с НДС действуют с 14.03.2019 г

Линейные панели

Схема	Наименование	Цена*							
		Полиэстер				SteelArt			
		Толщина продукции							
		0,45 мм		0,5 мм***		0,7 мм			
руб./п.м	руб./м2	руб./п.м	руб./м2	руб./п.м	руб./м2	руб./п.м	руб./м2		
	Линейная панель (0,164 м) Длина - 0,2 - 6м Общая ширина - 164 мм Рабочая ширина - 138 мм Стандартные цвета RAL: 0,45 продукция 3005, 6005, 8017, 9003*.	69	421	75	457	96	585	102	622
	Линейная панель (0,206 м) гладкая, с волной, с рельеф-полосой Длина - 0,2 - 6м Общая ширина - 206 мм Рабочая ширина - 180 мм Стандартные цвета RAL: 0,45 продукция 1014, 3005, 5005, 6005, 8017, 9003*.	81	393	91	442	115	558	128	621
	Линейная панель (0,269 м) Длина - 0,2 - 6м Общая ширина - 268,5 мм Рабочая ширина - 245 мм Стандартные цвета RAL: 0,45 продукция 1014, 3005, 5005, 6005, 7004, 8017, 9003*. Стандартные цвета SteelArt: дикий камень, античный дуб 3D, золотой орех 3D	107	398	117	436	144	536	167	622
	Софит металлический перфорированный Длина - 0,2 - 6м Общая ширина - 206 мм Рабочая ширина - 180 мм Стандартные цвета RAL: 0,45 продукция 1014, 3005, 5005, 6005, 8017, 9003*.	86	417	94	456	120	583	128	621

Доборные элементы для линейных панелей и софита

Наименование	Покрытие полиэстер длина 2 м	Покрытие SteelArt длина 2 м	Наименование	Покрытие полиэстер длина 2 м	Покрытие SteelArt длина 2 м	Наименование	Покрытие полиэстер длина 2 м	Покрытие SteelArt длина 2 м
Угол наружный (30x30)/(50x50)/(75x75) 	122/203/244	203/270/356	Угол внутренний (30x30)/(50x50)/(75x75) 	122/203/244	203/270/356	Панель стартово-финишная 	135	224
Нашельник (панель соединительная) 	132	214	Панель стыковая (панель соединительная сложная) 	356	514	J-профиль 	183	259
Угол наружный сложный 	402	539	Угол внутренний сложный 	371	503	J-фаска 49/203 	208/458	280/600

Упаковка для ЛИНЕЙНЫХ ПАНЕЛЕЙ и СОФИТА МЕТАЛЛИЧЕСКОГО

Схема	Наименование	Руб./шт.	Примечание
	Поддон для 0,164 панели 3 / 4 / 5 / 6м (ширина - 990мм)	420 / 515 / 610 / 700	Максимальное количество малых паллет на поддоне - 8 паллет (2 ряда по 4 паллеты - 80 штук)
	Поддон для 0,206 панели 3 / 4 / 5 / 6м (ширина - 570мм)	560 / 680 / 785 / 895	Максимальное количество малых паллет на поддоне - 21 паллета (3 ряда по 7 паллет - 210 штук)
	Поддон для 0,269 панели и софита 1 / 2 / 3 / 4 / 5 / 6м (ширина - 470мм)	290 / 380 / 470 / 570 / 670 / 770	Максимальное количество малых паллет на поддоне - 10 паллета (2 ряда по 5 паллет - 100 штук)
	Поддон для 0,2685 панели и софита 3 / 4 / 5 / 6м (ширина - 690мм)	600 / 740 / 865 / 995	Максимальное количество малых паллет на поддоне - 21 паллета (3 ряда по 7 паллет - 210 штук)
	Поддон для 0,2685 панели и софита 3 / 4 / 5 / 6м (ширина - 590мм)	500 / 600 / 700 / 805	Максимальное количество малых паллет на поддоне - 14 паллета (2 ряда по 7 паллет - 140 штук)
	Поддон для 0,2685 панели и софита 3 / 4 / 5 / 6м (ширина - 880мм)	715 / 885 / 1070 / 1220	Максимальное количество малых паллет на поддоне - 21 паллета (3 ряда по 7 паллет - 210 штук)
	Ящик для 0,206 панели и софита 3 / 4 / 5 / 6м (ширина - 570мм) ЭКОНОМ	1200 / 1300 / 1590 / 1780	Максимальное количество малых паллет на поддоне - 10 паллета (2 ряда по 5 паллет - 100 штук)
	Ящик для 0,206 панели и софита 3 / 4 / 5 / 6м (ширина - 790мм) ЭКОНОМ	1475 / 1580 / 1890 / 2135	Максимальное количество малых паллет на поддоне - 21 паллета (3 ряда по 7 паллет - 210 штук)
	Ящик для 0,164 панели 3 / 4 / 5 / 6м (ширина - 670мм) ЭКОНОМ	1350 / 1570 / 1780 / 2000	Максимальное количество малых паллет на поддоне - 21 паллета (3 ряда по 7 паллет - 210 штук)
	Ящик для 0,2685 панели и софита 3 / 4 / 5 / 6м (ширина - 690мм) ЭКОНОМ	1300 / 1360 / 1670 / 1870	Максимальное количество малых паллет на поддоне - 14 паллета (2 ряда по 7 паллет - 140 штук)
	Ящик для 0,2685 панели и софита 3 / 4 / 5 / 6м (ширина - 980мм) ЭКОНОМ	1530 / 1630 / 2035 / 2240	Максимальное количество малых паллет на поддоне - 21 паллета (3 ряда по 7 паллет - 210 штук)
	Ящик для 0,206 панели и софита 1 / 2 / 3 / 4 / 5 / 6м (ширина - 570мм)	795 / 1040 / 1260 / 1565 / 1860 / 2180	Максимальное количество малых паллет на поддоне - 10 паллета (2 ряда по 5 паллет - 100 штук)
	Ящик для 0,206 панели и софита 3 / 4 / 5 / 6м (ширина - 790мм)	1640 / 1975 / 2340 / 2735	Максимальное количество малых паллет на поддоне - 21 паллета (3 ряда по 7 паллет - 210 штук)
	Ящик для 0,164 панели 3 / 4 / 5 / 6м (ширина - 670мм)	1445 / 1780 / 2135 / 2460	Максимальное количество малых паллет на поддоне - 21 паллета (3 ряда по 7 паллет - 210 штук)
	Ящик для 0,2685 панели и софита 3 / 4 / 5 / 6м (ширина - 690мм)	1395 / 1690 / 2000 / 2320	Максимальное количество малых паллет на поддоне - 14 паллета (2 ряда по 7 паллет - 140 штук)
	Ящик для 0,2685 панели и софита 3 / 4 / 5 / 6м (ширина - 980мм)	1670 / 2095 / 2490 / 2890	Максимальное количество малых паллет на поддоне - 21 паллета (3 ряда по 7 паллет - 210 штук)

*Линейные панели и софиты металлические упаковываются в малые паллеты по 10 штук.

*упаковка на поддон/в ящик обязательна

*все линейные панели выпускается в защитной ламинированной пленке

*все доборные элементы выпускаются в защитной пленке

*При заказе менее 50 п.м. (стандартных цветов) - наценка 500 руб.

*Стандартная продукция только в 0,45 толщине. На продукцию, которая не является стандартной, заказы в производство принимаются от 300 п.м.!

Сопутствующие товары и продукция для наружного утепления стен здания и организации вентилируемых фасадов:

- Теплоизоляция
- Гидро-, ветро- и пароизоляционные пленки
- Саморезы
- Профиля для металлической обрешетки (П160x27, ПС50x50 и др.)

ВНИМАНИЕ! Предоставляется услуга по ДОСТАВКЕ.

Не является публичной офертой.

**ПЕРМСКИЙ ЗАВОД ПРОФНАСТИЛА**

e-mail: profil@kvin.ru

г. Пермь, ул. Дзержинского, 43
тел./факс: +7(342)270-10-15ТЦ «Строймастер»-ул. Ласьвинская, 37
тел./факс: +7(342)270-12-03ТЦ «Гудвин», ул. Уральская, 63 п.2
тел./факс: +7(342)270-12-04**ЦЕНТРАЛЬНЫЙ ОФИС****ЗАКАМСК****МОТОВИЛИХА**ул. Писарева, 25, 2 этаж
тел.: +7(342)209-80-90Комсомольский проспект, 75
тел.: +7(342)209-00-11ул. Рязанская, 103
тел.: +7(342)258-23-00**ГАЙКА****ТИХИЙ КОМПРОС****ИНДУСТРИАЛЬНЫЙ Р-Н**

WWW.KVIN.RU

Розничный прайс

Цены указаны с НДС действуют с 19.08.2020 г

Саморезы кровельные СТАНДАРТ (DAXMER)

Покрытие	Размер, мм	руб./шт.	Изображение
Окрашенный	4,8x29	3,10	
	4,8x35	3,20	
	4,8x50	3,90	
	4,8x70	4,60	
Оцинкованный	4,8x29	2,70	
	4,8x35	2,80	
	4,8x50	3,50	
	4,8x70	4,30	

Саморезы кровельные ЭКОНОМ (Китай, Россия, Тайвань)

Покрытие	Размер, мм	руб./шт.	Изображение
Окрашенный	4,8x28	3,00	
	4,8x35	3,00	
	4,8x50	3,70	
	4,8x70	4,10	
Оцинкованный	4,8x28	2,50	
	4,8x35	2,50	
	4,8x50	3,20	
	4,8x70	4,05	

Самосверлящий винт с шайбой (саморез по металлу для монтажа заборов) СТАНДАРТ*

Покрытие	Размер, мм	руб./шт.	Изображение
Окрашенный	4,8x19	2,90	
	5,5x19	3,40	
Оцинкованный	4,8x19	2,60	
	5,5x19	3,30	

Самосверлящий винт с шайбой (саморез по металлу для монтажа заборов) ЭКОНОМ*

Покрытие	Размер, мм	руб./шт.	Изображение
Окрашенный	4,8x19	2,80	
	5,5x19	3,10	
Оцинкованный	4,8x19	2,50	
	5,5x19	2,75	

Саморезы для монтажа забора, сайдинга

Саморез с прессшайбой сверло окраш.***	4,2x19	1,40	
Саморез с прессшайбой сверло оцинк.	4,2x25	1,40	

Саморезы для монтажа профиля ГКЛ

Саморез с прессшайбой острый оцинк.	4,2x25	1,20	
Саморез черный по металлу	3,5x25	0,66	

Заклепки

Покрытие	Размер, мм	руб./шт.	Изображение
Окрашенный	3,2x8	1,40	
Ал./ст.	4,8x8	1,90	

Крепеж для стелажей

Наименование	руб./шт.
Винт мебельный 5x10	2,45
Гайка М5	1,10

* Саморезы СТАНДАРТ 4,8x19 и саморезы ЭКОНОМ 5,5x19 применять на трубе со стенкой толщиной не более 2 мм! Саморезы ЭКОНОМ 4,8x19 не применять к металлическим трубам любой толщины, только к дереву!

* Самосверлящий винт 4,8*19: Тайвань - по 700/800 шт., Hardwex - по 250 шт., Daxmer - по 400 шт., Gunpebo - по 250 шт.

Саморезы 4,8*29: Daxmer - по 2500 шт., фасуется в пакеты в любом количестве.

Саморезы 4,8*35: Daxmer, Hardwex - по 250 шт., Тайвань по 250/500 шт., Омах фасуется в пакеты в любом количестве, Gunpebo - 250 шт.

Саморезы 4,8*50: Daxmer - 150 шт., Hardwex - 200 шт., Тайвань - 100/400 шт., Омах фасуется в пакеты в любом количестве, Gunpebo - 100 шт.

Саморезы 4,8*70: Daxmer - 100/150 шт., Hardwex - 150 шт., Тайвань 100/250 шт., Омах фасуется в пакеты в любом количестве, Gunpebo - 100 шт.

Заклепки 3,2*8: - по 1000 шт.

Заклепки 4,8*8: - по 500 шт.

** Стандартные цвета - RAL 3005, RAL 3003, RAL 6005, RAL 6002, RAL 8017, RAL 5002, RAL 5005, RAL 9003.

*** Стандартные цвета - RAL 3005, 6005, 8017

ВНИМАНИЕ! Предоставляется услуга по ДОСТАВКЕ.
Не является публичной офертой

ПЕРМСКИЙ ЗАВОД ПРОФНАСТИЛА

e-mail: profi@kvin.ru



г. Пермь, ул. Дзержинского, 43
тел./ факс: +7(342)270-10-15

ТЦ «Строймастер»-ул. Ласьвинская, 37
тел./ факс: +7(342)270-12-03

ТЦ «Гудвин», ул. Уральская, 63 п.2
тел./ факс: +7(342)270-12-04

ЦЕНТРАЛЬНЫЙ ОФИС

ЗАКАМСК

МОТОВИЛИХА

ул. Писарева, 25, 2 этаж
тел.: +7(342)209-80-90

Комсомольский проспект, 75
тел.: +7(342)209-00-11

ул. Рязанская, 103
тел.: +7(342)258-23-00

ГАЙВА

ТИХИЙ КОМПРОС

ИНДУСТРИАЛЬНЫЙ Р-Н



Забор из профнастила

Цены с учётом НДС действуют с 01.09.2020 г

Заборные секции	Ширина	Высота	Цена		Применение	
			неокрашен.	окрашен.		
КАЛИТКА						
Каркас калитки	1000	1450	2540	2850	Небольшая дверь в заборе, предназначенная для входа в огороженную территорию. К каркасу приварена верхняя часть шарнира	
Каркас калитки с замком			4070	4350	Небольшая дверь в заборе, предназначенная для входа в огороженную территорию. В калитку вставляется врезной замок под ключ с ручкой. К каркасу приварена верхняя часть шарнира	
Каркас калитки с замком обшитый профлистом SP ²			5090	5350	Небольшая дверь в заборе, предназначенная для входа в огороженную территорию. В калитку, обшитую листом профнастила, вставляется врезной замок под ключ с ручкой. К каркасу приварена верхняя часть шарнира	
Каркас калитки с замком обшитый профлистом DP ²			5190	5450		
Каркас калитки с замком обшитый профлистом SteelArt ²			5500	5750		
Каркас калитки		1850	2850	3150	Небольшая дверь в заборе, предназначенная для входа в огороженную территорию. К каркасу приварена верхняя часть шарнира	
Каркас калитки с замком			4380	4650	В калитку вставляется врезной замок под ключ с ручкой. К каркасу приварена верхняя часть шарнира	
Каркас калитки с замком обшитый профлистом SP ²			5600	5850	Небольшая дверь в заборе, предназначенная для входа в огороженную территорию. В калитку, обшитую листом профнастила, вставляется врезной замок под ключ с ручкой. К каркасу приварена верхняя часть шарнира	
Каркас калитки с замком обшитый профлистом DP ²			5700	5950		
Каркас калитки с замком обшитый профлистом SteelArt ²			6100	6350		
ВОРОТА						
Створка ворот (в комплекте с засовом)	1500	1450	2640	2950	Распашные ворота, открывающиеся ручным способом. Ворота состоят из двух створок ворот (правой и левой) с засовами, фиксирующими створки ворот снизу (вставляются в землю).	
	1750		2850	3150		
	2000		3050	3360		
	1500	1850	2950	-		
	1750		3150	-		
	2000		3360	-		
Закладная			102	112	Закладная фиксирует створки ворот между собой сверху.	
Профлист С8, НС10, С21 ¹		Прайс на профнастил			Используется для облицовки каркаса ворот.	
ЗАБОР						
Профлист С8, НС10, С21 ¹			Прайс на профнастил		Профнастил для забора представляет собой качественную, высокую, а также непроницаемую и эстетически привлекательную ограду. Монтируется при помощи саморезов к лагам.	
Парапет для профнастила			Прайс на ДЭ №2		Декоративный элемент, который придает всей конструкции законченный вид.	
КАРКАС СЕКЦИИ ЗАБОРА						
Опорный столб (стойка) из профильной трубы ³	Длина, м		Цена		Металлические столбы, обеспечивающие прочность конструкции забора. К опорному столбу при помощи кронштейнов (забор без сварки) или сварочного аппарата монтируются поперечные лаги профнастила	
-Профильная труба 60x40x2	3		572			
-Труба НКТ 73x5,5	3 ± 0,1		809			
-Труба НКТ 73x5,5	2,5 ± 0,1		674			
Лага из профильной трубы	Длина, м		Цена		Горизонтальная перекладина (закрепляется на опорных столбах) к которой монтируется профнастил.	
-Профильная труба 40x20x1,5	3		262			
Заглушка (пластмассовая черная)	20x40		9			
Заглушка (пластмассовая черная)	40x60		12			
Заглушка (пластмассовая черная)	50x50		13			
Заглушка (пластмассовая черная)	60x60		13			
Заглушка (пластмассовая черная)	80x80		51			
Заглушка для труб НКТ 73			36			
КРЕПЕЖНЫЕ ЭЛЕМЕНТЫ ДЛЯ ЗАБОРА БЕЗ СВАРКИ						
			Цена			
Соединитель лаг			56	-	Устанавливается между опорными столбами для соединения лаг.	
Х-кронштейн для забора универсальный 1,5 мм оцинкованный			64	-	Устанавливается к столбам ограждения на крепления лаг при монтаже забора.	
Кронштейн прямой			132	147	Устанавливается на опорный столб для крепления лаг на прямом участке забора. В комплекте с саморезами.	
Кронштейн угловой 90°			132	147	Устанавливается на опорный столб для крепления лаг на угловом участке забора 90°. В комплекте с саморезами.	
Кронштейн угловой регулируемый (от 90° до 170°)			132	147	Устанавливается на опорный столб для крепления лаг на угловом участке забора от 90° до 170°. В комплекте с саморезами.	
Кронштейн торцевой			132	147	Устанавливается на опорный столб для крепления лаги, отходящей в одну сторону. В комплекте с саморезами.	
КРЕПЕЖНЫЕ ЭЛЕМЕНТЫ ДЛЯ ЗАБОРА						
Соединитель лаг			56	-	Устанавливается между опорными столбами для соединения лаг.	
Втулка одиночная (нижняя часть) ⁴			356		Устанавливается на опорный столб для крепления калитки и ворот при их раздельном расположении (т.е. створка ворот и калитка крепятся на разные опорные столбы). Исполнение выбирается по типу калитки и ворот.	
Втулка двойная (нижняя часть) ⁴			397		Устанавливается на опорный столб для крепления калитки и ворот при их совместном расположении (т.е. створка ворот и калитка крепятся на один опорный столб).	
Комплект для крепления втулки			26		Болт М10 - 2 шт., Гайка М10 - 2 шт., шайба плоская - 2 шт., шайба пружинная - 2 шт.	
МОНТАЖНЫЕ ЭЛЕМЕНТЫ						
Приспособление для установки опорных столбов (стоек) калитки и ворот			305		Приспособления позволяют выставить точный размер проема и сохранить его после застывания бетона	
САМОРЕЗЫ						
Самосверлящий винт с шайбой 4.8x19			Прайс на саморезы		Используется для крепления профнастила к каркасу забора.	



¹Рекомендуемая длина профнастила 1500 мм для калитки, ворот и забора высотой 1450 мм. Максимальная длина профлиста 1700 мм. Рекомендуемая длина профнастила 1900 мм для калитки, ворот и забора высотой 1850 мм. Максимальная длина профлиста 2100 мм.

²Для калитки используется профнастил С8, НС10, С21.

³Рекомендуемая длина опорного столба 2500 мм для ограждения высотой 1450 мм. Рекомендуемая длина опорного столба 2900 мм для ограждения высотой 1850 мм.

⁴Втулка одиночная (нижняя часть) и втулка двойная (нижняя часть) с калиткой и створками ворот не комплектуются! Выписывать отдельно!

Максимальные размеры стандартных ворот, которые возможно окрасить в порошковую краску составляют 1450x2000 мм

ВНИМАНИЕ! Предоставляется услуга по ДОСТАВКЕ.

Не является публичной офертой



г. Пермь, ул. Дзержинского, 43
тел./факс: +7(342)270-10-15

ЦЕНТРАЛЬНЫЙ ОФИС

ул. Писарева, 25, 2 этаж
тел.: +7(342)209-80-90

ГАЙВА

ТЦ «Строймастер», ул. Ласьвинская, 37
тел./факс: +7(342)270-12-03

ЗАКАМСК

Комсомольский проспект, 75
тел.: +7(342)209-00-11

ТИХИЙ КОМПРОС

ТЦ «Гудвин», ул. Уральская, 63 п.2
тел./факс: +7(342)270-12-04

МОТОВИЛИХА

ул. Рязанская, 103
тел.: +7(342)258-23-00

ИНДУСТРИАЛЬНЫЙ Р-Н



WWW.KVIN.RU

Розничный прайс

Цены с учётом НДС действуют с 01.09.2020 г

Компания "КВИН" предлагает КОМПЛЕКТУЮЩИЕ к Забору-Жалюзи

- Ø Использование данных элементов придаст забору вашего загородного дома, дачного участка изысканный вид
- Ø В качестве опорных столбов (стоек) предложен вариант профильной трубы 60x40x2
- Ø Ламели, боковые и верхняя планки секций данной продукции изготовлены из оцинкованного листа с полимерным покрытием
- Ø Стандартные цвета: RAL 8017, 7004 (7024), 6005, 5005, 3005
- Ø Конструктив позволяет легко скомпоновать секцию нужных размеров благодаря размерному ряду ламелей и боковых планок
- Ø Секции забора легко собираются, планки имеют небольшой вес.
- Ø У нас Вы приобретаете элементы металлического забора-Жалюзи по низким ценам



Элементы жалюзийного забора	Размеры, мм	Цена, руб./шт.		
		длина	0,45 мм	0,5 мм
Профильная труба 60x40x2	2000		621	
Профильная труба 60x40x2	2300		848	
Профильная труба 60x40x2	2500		870	
Профильная труба 60x40x2 неокраш.	3000		572	
Ламель 120x1000	1000	127	130	164
Ламель 120x1500	1500	171	176	229
Ламель 120x2000	2000	215	224	293
Ламель 120x2500	2500	по запросу	по запросу	по запросу
Ламель 120x3000	3000			
Планка боковая 60x35	1500	171	176	229
Планка боковая 60x35	1800	202	205	268
Планка боковая 60x35	2000	215	224	293
П-образный парапет (планка верхняя) 65x30	1000	134	137	171
П-образный парапет (планка верхняя) 65x30	1500	178	185	236
П-образный парапет (планка верхняя) 65x30	2000	222	231	300
П-образный парапет (планка верхняя) 65x30	2500	по запросу	по запросу	по запросу
П-образный парапет (планка верхняя) 65x30	3000			
Заглушка (пластмассовая черная)			12	
Заклёпка 4,8x8 ал./ст.			1,80	
Заклёпка 3,2x8 окр.			1,00	

Высота ограждения	Длина секции	Кол-во столбов/боковых планок	Кол-во ламелей	Количество заклепок на одну ламель (планку)
1,5 м	1м, 1,5м, 2м, 2,5м, 3м	2 шт.	17 шт.	4 шт.
1,8 м			21 шт.	
2,0 м			24 шт.	

- Ø В связи с особенностями конструкции стандартная длина секции не более 2м
- Ø Стоимость элементов жалюзийного забора длиной 2,5 м и 3 м рассчитывается в индивидуальном порядке - в 0.5-ой и 0.7-ой продукции

ВНИМАНИЕ! Предоставляется услуга по ДОСТАВКЕ.
Не является публичной офертой



г. Пермь, ул. Дзержинского, 43
тел./факс: +7(342)270-10-15

ТЦ «Строймастер», ул. Ласьвинская, 37
тел./факс: +7(342)270-12-03

ТЦ «Гудвин», ул. Уральская, 63 п.2
тел./факс: +7(342)270-12-04

ЦЕНТРАЛЬНЫЙ ОФИС

ЗАКАМСК

МОТОВИЛКА

ул. Писарева, 25, 2 этаж
тел.: +7(342)209-80-90

Комсомольский проспект, 75
тел.: +7(342)209-00-11

ул. Рязанская, 103
тел.: +7(342)258-23-00

ГАЙВА

ТАХИЙ КОМПРОС

ИНДУСТРИАЛЬНЫЙ Р-Н



WWW.KVIN.RU

БАЗОВЫЕ ЦЕНЫ НА ДЫМОХОДЫ-МОНО

Цены указаны с НДС действуют с 09.01.2019 г

Внешний вид	Наименование	Материал	Диаметр трубы D, мм								Область применения	
			110	115	120	130	150	180	200	250		
	Труба 1 м	нерж.316	950	1 000	1 040	1 110	1 270	1 500	1 660	2 060	Труба является основным элементом дымоходной системы. Используется на ее прямых участках для достижения требуемой высоты.	
		нерж.430	510	540	580	630	720	790	900	1 160		
	Труба 0,5 м	нерж.316	650	730	740	780	840	990	1 060	1 380		
		нерж.430	330	340	370	390	420	460	510	630		
	Отвод 45°	нерж.316	820	870	910	950	1 020	1 120	1 270	1 570		Используется для огибания препятствий при установке дымохода.
		нерж.430	560	575	590	620	670	730	790	910		
	Отвод 87°	нерж.316	1 210	1 240	1 260	1 320	1 420	1 520	1 700	1 920		
		нерж.430	680	690	700	740	760	860	960	1 060		
	Тройник	нерж.316	1 020	1 070	1 100	1 160	1 320	1 570	1 720	2 170	Может использоваться для соединения горизонтального и вертикального участков, либо для обеспечения доступа к дымовому каналу, для контроля и чистки.	
		нерж.430	670	700	720	770	840	970	1 020	1 420		
	Шибер (поворотный)	нерж.316	1 020	1 050	1 070	1 170	1 270	1 520	1 670	2 120	Используется для регулирования тяги, путем частичного перекрытия дымового канала, а также в качестве заслонки на неэксплуатируемом камине с открытой топкой для предотвращения оттока теплого воздуха из помещения через дымоход. Заслонка - дроссельная заглушка.	
		нерж.430	610	660	710	760	810	860	970	1 120		
	Зонт для трубы	нерж.430	510	540	560	600	660	710	760	950	Устанавливается на окончание дымохода для защиты от выпадающих осадков.	
	Дефлектор	нерж.430	1000	1100	1200	1300	1500	1800	2100	2700	Устанавливается на окончание дымохода в подветренных местностях для предотвращения возникновения противотяги в дымоходе.	
	Переход Моно-Моно с меньшего на больший	d - D		110-115	115-120	120-130	130-150	150-180	180-200	200-250	Используется в моно-системе при необходимости изменения диаметра дымового канала одностенного дымохода.	
		нерж.316	-	760	770	810	860	1010	1110	1210		
	Переход Моно-Моно с большего на меньший	d - D		110-115	115-120	120-130	130-150	150-180	180-200	200-250	Используется в моно-системе при необходимости изменения диаметра дымового канала одностенного дымохода.	
		нерж.316	-	760	770	810	860	1010	1110	1210		
	Переход Моно-Моно с большего на меньший	d - D		110-115	115-120	120-130	130-150	150-180	180-200	200-250	Используется в моно-системе при необходимости изменения диаметра дымового канала одностенного дымохода.	
		нерж.430	-	540	560	610	660	710	810	910		

По желанию заказчика:

Трубы могут быть изготовлены длиной до 2 метров.

Поверхность дымоходов оцинкованная может быть матовой или кристаллической, нержавеющей сталь - зеркальной.

Наружняя часть прохода перекрытия, зонта для трубы может быть покрыта термостойкой порошковой краской (см. прайс "Порошковая окраска").

ВНИМАНИЕ! Предоставляется услуга по ДОСТАВКЕ.

Не является публичной офертой



ПЕРМСКИЙ ЗАВОД ПРОФНАСТИЛА

e-mail: prof@kvin.ru

г. Пермь, ул. Дзержинского, 43
тел./факс: +7(342)270-10-15

ТЦ «Строймастер»-ул. Ласьвинская, 37
тел./факс: +7(342)270-12-03

ТЦ «Гудвин», ул. Уральская, 63 п.2
тел./факс: +7(342)270-12-04

ЦЕНТРАЛЬНЫЙ ОФИС

ЗАКАМСК

МОТОВИЛИХА

ул. Писарева, 25, 2 этаж
тел.: +7(342)209-80-90

Комсомольский проспект, 75
тел.: +7(342)209-00-11

ул. Рязанская, 103
тел.: +7(342)258-23-00

ГАЙВА

ТИХИЙ КОМПРОС

ИНДУСТРИАЛЬНЫЙ Р-Н



БАЗОВЫЕ ЦЕНЫ НА ДЫМОХОДЫ-СЭНДВИЧ

Цены указаны с НДС действуют с 09.01.2019 г

Внешний вид	Наименование	Материал	Диаметр трубы d/D, мм							Область применения
			110/180	115/180	120/180	130/200	150/220	180/260	200/260	
	Сэндвич-труба (длина 1 м)	нерж.316/нерж.430	2 700	2 830	2 900	2 970	3 370	3 950	4 170	Труба типа «сэндвич» является базовым элементом сэндвич -системы. Используется на ее прямых участках для достижения требуемой высоты. Состоит из внутренней и внешней трубы, между которыми находится слой теплоизоляции.
		нерж.316/оцинк.	1 950	2 050	2 200	2 300	2 650	3 350	3 550	
		нерж.430/нерж.430	1 570	1 610	1 640	1 700	1 880	2 250	2 440	
		нерж.430/оцинк.	1 200	1 250	1 300	1 330	1 490	1 640	1 760	
	Сэндвич-труба (длина 0,5 м)	нерж.316/нерж.430	1 870	1 910	1 950	2 050	2 340	2 690	2 850	
		нерж.316/оцинк.	1 400	1 500	1 550	1 700	1 800	2 350	2 450	
	Сэндвич-отвод 45°	нерж.316/нерж.430	2 150	2 200	2 250	2 400	2 670	3 150	3 270	
		нерж.316/оцинк.	1 800	1 850	1 900	2 050	2 250	2 650	2 900	
		нерж.430/нерж.430	1 380	1 430	1 480	1 530	1 730	1 880	2 150	
		нерж.430/оцинк.	1 130	1 180	1 220	1 230	1 330	1 530	1 680	
	Сэндвич-отвод 87°	нерж.316/нерж.430	2 500	2 550	2 650	2 770	3 050	3 500	3 700	
		нерж.316/оцинк.	2 100	2 180	2 200	2 360	2 620	3 120	3 420	
		нерж.430/нерж.430	1 850	1 900	1 950	2 000	2 250	2 500	2 750	
		нерж.430/оцинк.	1 500	1 550	1 600	1 650	1 850	2 000	2 300	
	Сэндвич-тройник	нерж.316/нерж.430	3 200	3 300	3 350	3 600	4 000	4 800	5 300	
		нерж.316/оцинк.	2 650	2 700	2 750	3 050	3 350	4 000	4 400	
		нерж.430/нерж.430	2 050	2 100	2 150	2 350	2 600	3 100	3 400	
		нерж.430/оцинк.	1 800	1 850	1 900	2 100	2 300	2 800	3 100	
	Шибер-сэндвич (поворотный)	нерж.316/нерж.430	2 250	2 300	2 350	2 500	2 800	3 200	3 500	
		нерж.316/оцинк.	1 750	1 800	1 950	2 000	2 250	2 950	3 150	
		нерж.430/нерж.430	1 350	1 380	1 400	1 450	1 600	2 000	2 200	
		нерж.430/оцинк.	1 050	1 080	1 100	1 150	1 250	1 400	1 500	
	Оголовок для сэндвича	нерж.430/нерж.430	1 100	1 130	1 150	1 190	1 250	1 330	1 360	Устанавливается на окончание дымохода для защиты от выпадающих осадков.
	Конус	нерж.316/нерж.430	1 650	1 700	1 800	1 850	2 100	2 400	2 600	Устанавливается на окончание дымовой трубы при использовании в качестве отопительного прибора котла с высокой температурой исходящих газов. Также является переходным элементом для зонта и дефлектора.
		нерж.316/оцинк.	1 300	1 350	1 400	1 500	1 650	2 200	2 300	
		нерж.430/нерж.430	930	980	1 020	1 030	1 180	1 330	1 430	
		нерж.430/оцинк.	710	740	770	780	880	980	1 030	
	Заглушка проходная для сэндвича (наружная)	нерж.430	510	510	510	560	610	710	710	Используется при соединении дымоходных систем различного типа. Монтируется в частях перехода с сэндвич-системы на моно.
	Адаптер котла сэндвич (Переход Моно-Сэндвич)	нерж.316/нерж.430	1 680	1 730	1 830	1 880	2 130	2 430	2 630	Используется при соединении дымоходных систем различного типа. Монтируется в частях перехода с моно-системы на сэндвич. Также применяется для соединения патрубка котла с дымоходной системой "сэндвич". <u>Диаметр той части адаптера, которая одевается на котел, должен быть больше диаметра патрубка котла.</u>
		нерж.316/оцинк.	1 330	1 380	1 430	1 530	1 680	2 230	2 330	
		нерж.430/нерж.430	930	980	1 020	1 030	1 180	1 380	1 480	
		нерж.430/оцинк.	710	740	770	780	880	980	1 030	

По желанию заказчика:

Сэндвич-трубы могут быть изготовлены длиной не более 1 метра.

Поверхность дымоходов оцинкованная может быть матовой или кристаллической, нержавеющей сталь - зеркальной.

Наружная часть сэндвич трубы, сэндвич отвода, оголовка для сэндвича, заглушки для сэндвича может быть покрыты термостойкой порошковой краской (см. прайз "Порошковая окраска").

ВНИМАНИЕ! Предоставляется услуга по ДОСТАВКЕ.
Не является публичной офертой

ПЕРМСКИЙ ЗАВОД ПРОФНАСТИЛА

e-mail: prof@kvin.ru



г. Пермь, ул. Дзержинского, 43
тел./факс: +7(342)270-10-15

ТЦ «Строймастер»-ул. Ласьвинская, 37
тел./факс: +7(342)270-12-03

ТЦ «Гудвин», ул. Уральская, 63 п.2
тел./факс: +7(342)270-12-04

ЦЕНТРАЛЬНЫЙ ОФИС

ЗАКАМСК

МОТОВИЛИКА

ул. Писарева, 25, 2 этаж
тел.: +7(342)209-60-90

Комсомольский проспект, 75
тел.: +7(342)209-00-11

ул. Рязанская, 103
тел.: +7(342)258-23-00

ГАЙБА

ТИХИЙ КОМПРОС

ИНДУСТРИАЛЬНЫЙ Р-Н



БАЗОВЫЕ ЦЕНЫ НА КОМПЛЕКТУЮЩИЕ К ДЫМОХОДАМ

Цены указаны с НДС действуют с 09.01.2019 г

Внешний вид	Наименование	Материал	Диаметр трубы D, мм										Область применения	
			110	115	120	130	150	180	200	220	250	260		
	Юбка	нерж.430	200	210	220	230	240	270	290	320	360	380	Завершающий элемент для защиты от попадания осадков в зазор между трубой и конусом прохода кровли.	
	Проход кровли с нержавеющей листом	конус - нерж.430, пластина - нерж.430	0°	1 650	1 750	1 850	1 950	2 150	2 350	2 450	2 750	2 950	3 050	Кровельные проходы предназначены для герметизации отверстия в кровле в месте прохода дымохода. Проход состоит из двух частей: конуса и пластины. Для установки на неровной кровле, рекомендуется использование прохода со свинцовой пластиной, которая формируется с учетом рельефа кровли. Для дополнительной защиты стык конуса и пластины проходного элемента следует промазать герметиком.
			5-20°	1 750	1 850	1 950	2 050	2 250	2 450	2 550	2 850	3 050	3 150	
			20-35°	1 850	1 950	2 050	2 150	2 350	2 550	2 650	2 950	3 150	3 250	
			35-45°	1 950	2 050	2 150	2 250	2 450	2 650	2 750	3 050	3 250	3 350	
	Проход перекрытия (пластина)	нерж.430	900	900	900	900	900	900	900	900	900	900	Используется для прохода дымохода через междуэтажное перекрытие и стены, защищает материалы перекрытия от нагрева и возгорания при соприкосновении с дымовой трубой. Проход без теплоизоляции.	
	Проход перекрытия (Стакан + пластина)	нерж.430	2 350	2 350	2 350	2 350	2 350	2 350	2 350	2 350	2 350	2 350	Используется для прохода дымохода через междуэтажное перекрытие и стены, защищает материалы перекрытия от нагрева и возгорания при соприкосновении с дымовой трубой. Проход без теплоизоляции.	
	Заглушка ревизии (наружная)	нерж.430	285	305	325	345	365	400	440	500	600	640	Устанавливается в средней части тройника для сбора и очистки сажи и других фрагментов, попадающих в дымовой канал. Заглушка закрепляется на тройнике при помощи трубного хомута.	
	Конденсатоотвод	нерж.430	395	405	425	465	505	560	620	680	750	800	Устанавливается в нижней части тройника для сбора конденсата. Конденсатоотвод закрепляется на тройнике при помощи трубного хомута.	
	Хомут трубный (с болтом)	нерж.430	115	120	125	135	150	170	180	200	220	230	Хомутами должны скрепляться места стыков труб и других элементов (отводов, тройников и т.п.), тем самым повышается прочность конструкции и соблюдаются необходимые нормы пожарной безопасности.	
	Крепление стеновое	х/к 1.0	650	660	700	750	830	930	1 050	1 100	1 300	1 400	Фиксирует трубу при монтаже её вдоль стены или опоры. Крепится у основания трубы, а затем через каждые 2 м. Опорные боковины крепления могут быть отогнуты как вверх, так и вниз.	

По желанию заказчика:

Трубы могут быть изготовлены длиной до 2 метров.

Поверхность дымоходов оцинкованная может быть матовой или кристаллической, нержавеющая сталь - зеркальной.

Наружная часть комплектующих к дымоходам может быть покрыта термостойкой порошковой краской (см. прайс "Порошковая окраска").

ВНИМАНИЕ! Предоставляется услуга по ДОСТАВКЕ.
Не является публичной офертой

**БЕРНСКИЙ ЗАВОД ПРОФИСТАЛА**

г. Пермь, ул. Заречная, 43
 тел./факс: +7 (342) 76-18-99

г. Екатеринбург, ул. Архитектора, 57
 тел./факс: +7 (343) 379-18-83

г. Челябинск, ул. Космонавта, 63/2
 тел./факс: +7 (351) 278-18-83

г. Пермь, ул. Заречная, 43
 тел./факс: +7 (342) 76-18-99

г. Екатеринбург, ул. Архитектора, 57
 тел./факс: +7 (343) 379-18-83

г. Челябинск, ул. Космонавта, 63/2
 тел./факс: +7 (351) 278-18-83

www.kvih.ru

Выпущен сайдинг Дёкк
 Розничный прайс от 29.06.2020

Виниловый сайдинг Дёкк PREMIUM, STANDARD

Наименование	Кол-во в шт	Цвет						Размер, мм	Полезная площадь, м ²	Цена руб/шт	Цена руб/м ²
		Белый	Клен	Крем-Брисль	Лавина	Плюмбер	Снежка				
Дёкк STANDARD Сайдинг											
Сайдинг Корабельный брус D4D Рабочая ширина 203 мм	20							3000	0,61	147	241
ВНИМАНИЕ цвет КВИН (под заказ)!!! Сайдинг Ёлочка D5C Рабочая ширина 256 мм,	20							3000	0,77	185	240
Дёкк STANDARD Софиты		Цвет									
Софит (Плюмбер) сплошной, перфорированный, с центральной перфорацией Рабочая ширина 305 мм	16							3000	0,92	339	368
Софит (Шоколад, Графит) сплошной, перфорированный, с центральной перфорацией Рабочая ширина 305 мм	16							3000	0,92	421	458
Дёкк PREMIUM Сайдинг											
Сайдинг Корабельный брус D45D Рабочая ширина 232 мм	20							3600	0,84	211	251
Дёкк PREMIUM Сайдинг											
Сайдинг Блок-Хаус D47T Рабочая ширина 243 мм	20							3600	0,87	250	287
Дёкк PREMIUM Сайдинг											
Сайдинг Брус D6S Рабочая ширина 300 мм	16							3600	1,08	270	250
Дёкк PREMIUM Софиты		Плюмбер									
Софит сплошной, перфорированный, с центральной перфорацией Рабочая ширина 305мм	16							3000	0,92	391	425
Дёкк PREMIUM Софиты		Шоколад Гранит Графит Каштан									
ВНИМАНИЕ цвет ГРАНАТ, КАШТАН (под заказ)!!! Софит сплошной, перфорированный, с центральной перфорацией Рабочая ширина 305мм	16							3000	0,92	514	559
Дёкк PREMIUM Универсальные аксессуары											
Окантовочный профиль (Плюмбер)	38							3000	-	432	
Околовенный профиль (Плюмбер) Общая ширина 200мм / рабочая ширина 177мм	12							3600	-	694	
ВНИМАНИЕ все цвета кроме ПРОФИМРА (под заказ)!!! Околовенный профиль (Голубика, Хвоя, Фисташки, Сливки, Крем-Брисль, Лавина, Перси, Банан, Клен, Слива, Карамель, Катушечко) Общая ширина 200мм / рабочая ширина 177мм	12							3600	-	694	
Околовенный профиль (Шоколад) Общая ширина 200мм / рабочая ширина 177мм	12							3600	-	970	
Финишный профиль (Плюмбер)	60							3000	-	175	
Финишный профиль (Голубика, Хвоя, Фисташки, Сливки, Крем-Брисль, Лавина, Перси, Банан, Клен, Слива, Карамель, Катушечко)	60							3000	-	213	
ВНИМАНИЕ цвет ГРАНАТ, КАШТАН (под заказ)!!! Финишный профиль (Шоколад, Гранит, Каштан, Графит)	60							3000	-	255	
N-профиль (Плюмбер)	45							3000	-	431	
N-профиль (Голубика, Хвоя, Фисташки, Сливки, Крем-Брисль, Лавина, Перси, Банан, Клен, Слива, Карамель, Катушечко)	45							3000	-	474	
ВНИМАНИЕ цвет ГРАНАТ, КАШТАН (под заказ)!!! N-профиль (Шоколад, Гранит, Каштан, Графит)	45							3000	-	662	
Стартовый профиль (Плюмбер)	50							3000	-	136	
Внешний угол 75 мм (Плюмбер)	12							3000	-	530	

Внешний угол 75мм (Голубика, Халева, Фисташки, Сливы, Крем-брюле, Лимон, Перси, Банан, Киви, Слива, Карамель, Капучино)	12							3000	-	530
ВНИМАНИЕ цвет ГРАНАТ (под заказ)!!! Внешний угол 75мм Школад, Гранат	12							3000	-	755
Внутренний угол (Пломбир)	22							3000	-	407
Внутренний угол (Голубика, Халева, Фисташки, Сливы, Крем-брюле, Лимон, Перси, Банан, Киви, Слива, Карамель, Капучино)	22							3000	-	447
ВНИМАНИЕ цвет ГРАНАТ (под заказ)!!! Внутренний угол (Шоколад, Гранат)	22							3000	-	650
Напечники 75 мм (Пломбир)	30							3600	-	531
Напечники 75 мм (Пломбир)	30							3600	-	777
ВНИМАНИЕ цвет ПЛОМБИР (под заказ)!!! Напечники 89 мм (Пломбир)	22							3600	-	445
ВНИМАНИЕ все цвета (под заказ)!!! Напечники 89 мм (Шоколад, Гранат)	22							3600	-	721
ВНИМАНИЕ цвет ПЛОМБИР (под заказ)!!! Откос 254 мм (Пломбир)	12							3600	-	627
ВНИМАНИЕ все цвета (под заказ)!!! Откос 254 мм (Шоколад, Гранат)	12							3600	-	850
J-фаска (Пломбир) Полная ширина 200 мм/ рабочая ширина 180мм	20							3000	-	544
ВНИМАНИЕ цвет ГРАНАТ, КАШТАН (под заказ)!!! J-фаска (Шоколад, Гранат, Каштан, Графит) Полная ширина 200 мм/ рабочая ширина 180мм	20							3000	-	886
J-профиль (Пломбир)	66							3000	-	175
J-профиль (Голубика, Халева, Фисташки, Сливы, Крем-брюле, Лимон, Перси, Банан, Киви, Слива, Карамель, Капучино)	66							3000	-	213
ВНИМАНИЕ цвет ГРАНАТ, КАШТАН (под заказ)!!! J-профиль (Шоколад, Гранат, Каштан, Графит)	66							3000	-	277
Молдинг (Пломбир)	50							3000	-	389
ВНИМАНИЕ цвет ГРАНАТ, КАШТАН (под заказ)!!! Молдинг (Шоколад, Гранат, Каштан, Графит)	50							3000	-	527
Откос (Пломбир) Рабочая ширина 100 мм	40							3000	-	313
Гибкий J-профиль (Пломбир)	5							3600	-	2049
Гибкий J-профиль (Шоколад)	5							3600	-	

* ПОД ЗАКАЗ с открытыми сроками до 3-х месяцев

* Цена указана при отгрузке со склада поставщика

ВНИМАНИЕ! Предоставляется услуга по ДОСТАВКЕ.
Не является публичной офертой



ПЕРМСКИЙ ЗАВОД ПРОФИНАСТИЛЛА

г. Пермь, ул. Зиньковский, 40
 тел./факс: +7(342)270-13-00
 м.п. Пермь +7(342)270-13-00

г. Пермь, ул. Зиньковский, 40
 тел./факс: +7(342)270-13-00
 м.п. Пермь +7(342)270-13-00

г. Пермь, ул. Зиньковский, 40
 тел./факс: +7(342)270-13-00
 м.п. Пермь +7(342)270-13-00

www.kbvh.ru



Вызовный сайдинг Docke

Визуальный прайс от 16.07.2020

Визуальный сайдинг Docke LUX, BERGART

Наименование	Кол-во в упаковке	Цвет					Размер, мм	Площадь, м ² /шт	Цена руб/шт	Цена руб/м ²	
Docke LUX Сайдинг	шт	Рибина	Кедр	Орех	Яблоня	Миндаль					
БЛОК ХАВС DALT Головка 1,2 м Рабочая ширина 243 мм	20							3 000	0,87	405	466
Брус DNS Головка 1,2 м Рабочая ширина 300 мм	16							3 000	1,08	503	466
Docke LUX Софиты	шт	Рибина	Кедр	Орех	Яблоня	Миндаль	Фуздук				
ВНИМАНИЕ цвет ФУЗДУК (под заказ)!!! Софит с центральной перфорацией Рабочая ширина 295 мм	16				НЕТ			3 000	0,92	681	740
Docke LUX Ансоорасы	шт	Рибина	Кедр	Орех	Яблоня	Миндаль	Фуздук				
ВНИМАНИЕ цвет ФУЗДУК (под заказ)!!! Н-профиль	40							3 000	-		576
ВНИМАНИЕ цвет ФУЗДУК (под заказ)!!! Л-профиль	66							3 000	-		227
Внешний угол	12						НЕТ	3 000	-		723
Внутренний угол	22						НЕТ	3 000	-		566
Финишный профиль	60						НЕТ	3 000	-		209
Docke LUX Сайдинг BERGART Новинка!	шт	Кашель	Пиха	Кедр	Кедровый орех						
Сайдинг BERGART Новинка!!! Головка 1,2 м Рабочая ширина 285 мм	14							1 000	0,52	377	725
Docke LUX Ансоорасы BERGART	шт										
Л-профиль 30 мм BERGART (Плошбар)	20							3 000	-		153
Л-профиль 30 мм BERGART (Шоголад)	20							3 000	-		302
Внешний угол 30 мм BERGART (Плошбар)	8							3 000	-		397
Внешний угол 30 мм BERGART (Шоголад)	8							3 000	-		632
Наличник 30мм / 30мм BERGART (Плошбар)	14							3 000	-		313
Наличник 30мм / 30мм BERGART (Шоголад)	14							3 000	-		628
Особоновый профиль 30мм BERGART (Плошбар)	10							3 000	-		682
Особоновый профиль 30мм BERGART (Шоголад)	10							3 000	-		1114
Стартовый металлизированный профиль BERGART	60							2 000	-		228

* ПОД ЗАКАЗ с открытыми сроками до 3-х месяцев

* Цена указана при отгрузке со склада поставщика

ВНИМАНИЕ! Предоставлена услуга по ДОСТАВКЕ.

Не является публичной офертой



ПЕРМСКИЙ ЗАВОД ПРОФНАСТИЛА

г. Пермь, ул. Дзержинского, 43 тел./факс: +7(342)270-10-15
 ул. Писарева, 2Б, 2 этаж тел.: +7(342)209-80-90
 ГАВА

ТЦ «Страйкстор» ул. Коммунаров, 37 тел./факс: +7(342)270-12-23
 Комсомольская проспект, 75 тел.: +7(342)209-00-11
 ТЕЛЕФОН КОМЕРСОВ

ТЦ «Гудвилл» ул. Уральская, 53 и 2 тел./факс: +7(342)270-12-04
 ул. Революции, 100 тел.: +7(342)298-23-00
 ИНТЕРНАЦИОНАЛЬНЫЙ Р.И. WWW.KVIN.RU

www.kvin.ru



Виниловый сайдинг Grand Line ©



Розничные цены действуют с 01.09.2020

Наименование	Рисунок	Цвет	Размеры, м	Цена за шт., руб.	Цена за м2, руб.
Сайдинг GL America D4,4 (0,82 м2)		бежевый, ванильный, персиковый, скляточный, серый, белый, кремовый, слоновая кость, золотой песок	3,6 x 0,224	245	304
		карамельный, темно-бежевый		295	366
Сайдинг акриловый GL America (0,82 м2)		темный дуб		305	378
Сайдинг-панель GL Tandra (0,82 м2)		клен, дубина		381	472
Сайдинг GL America D4 slim (0,61 м2)		бежевый, ванильный, персиковый, скляточный, серый, белый, кремовый, слоновая кость, золотой песок	3,0 x 0,203	186	305
		темный дуб		233	383
Сайдинг-панель GL Tandra slim (0,61 м2)		клен, дубина		291	478
Сайдинг GL Блок-хаус America D4,8 (0,73 м2)		слоновая кость, ваниль, бежевый	3,0 x 0,244	266	363
		карамельный, темно-бежевый		308	421
Сайдинг акриловый GL Блок-хаус America (0,73 м2)		темный дуб		300	410
Сайдинг-панель GL Блок-хаус Tandra (0,73 м2)		клен, дубина		343	469
GL Natural брус Сайдинг 3,0		темный дуб	3,0x0,182	241	441
		клен, дубина		313	573
Софит GL Америка Т4 (гладкий, перфорированный)		белый	3,0 x 0,303	520	572
		коричневый, графит		576	634
Софит акриловый GL Америка Т4 (частично перфорированный) НОВИНКА		графит		710	781
Софит акриловый GL Америка Т4 (частично перфорированный)		темный дуб		822	904
Софит Extetic Т3 со скрытой перфорацией**		белый	3,0 x 0,246	596	808
		коричневый		664	900
Н-профиль соединительный GL		белый, шпестной	3,00		753
		карамельный, темно-бежевый			868
		коричневый			809
		темный дуб			882
		клен, дубина			823
J-профиль		белый, шпестной	3,00		293
		карамельный, темно-бежевый			335
		коричневый			314
		графит			314
		темный дуб			305
		клен, дубина			362
J-профиль slim		белый	3,00		233
		коричневый			238
Панка финишная GL		белый, шпестной	3,00		242
		карамельный, темно-бежевый			279
		коричневый			270
		темный дуб			244
Панка стартовая GL		белый	3,00		236
Угол наружный GL		белый, шпестной	3,00		826
		карамельный, темно-бежевый			952
		коричневый			880
		темный дуб			963
		клен, дубина			867
Угол наружный GL slim		белый	3,00		662
		коричневый			655
		графит			655
Угол внутренний GL		белый, шпестной	3,00		728
		карамельный, темно-бежевый			840
		коричневый			783
		темный дуб			733
J-фаска GL (ветровая доска)		белый	3,00		753
		коричневый, графит			809
		темный дуб			785
J-профиль GL широкий (наличник)		белый	3,10		753
		коричневый			809
		графит			809
		темный дуб			714
Панка околочная GL		белый	3,00		753
		коричневый			809
		темный дуб			882

* Цена указана при отгрузке со склада поставщика

** Под заказ

Гидро-, паро-, теплоизоляционные и другие материалы, необходимые для монтажа фасада (см. отдельный прайс).

ВНИМАНИЕ! Предоставляется услуга по ДОСТАВКЕ.
 Не является публичной офертой



г. Пермь, ул. Дзержинского, 43
тел./факс: +7(342)270-10-15

ТЦ «Строймастер», ул. Ласьвинская, 37
тел./факс: +7(342)270-12-03

ТЦ «Гудвин», ул. Уральская, 63 п.2
тел./факс: +7(342)270-12-04

ЦЕНТРАЛЬНЫЙ ОФИС

ЗАКАМСК

МОТОВИЛИХА

ул. Писарева, 25, 2 этаж
тел.: +7(342)209-80-90

Комсомольский проспект, 75
тел.: +7(342)209-00-11

ул. Рязанская, 103
тел.: +7(342)258-23-00

ГАЙВА

ТИХИЙ КОМПРОС

ИНДУСТРИАЛЬНЫЙ Р-Н



Розничный прайс от 08.07.2020 г

Проходные, вентиляционные элементы "Viotto"

Кровельная вентиляция - необходимый элемент современных малоэтажных загородных домов. Она позволяет избежать протечек и накопления влаги в подкровельном пространстве, организовать эффективную вентиляцию внутренних помещений, создать здоровый микроклимат.

Наименование	Цвет	Цена, руб./шт.	Изображение	
Черепаша. Вентилятор подкровельного пространства - обеспечивает доступ воздуха в подкровельное пространство, препятствует образованию конденсата и влаги в кровельных конструкциях и между кровельным покрытием и гидроизоляцией. Препятствует образованию плесени и грибка на стропильной системе и внутренней отделке дома.				
Вентилятор подкровельного пространства	для готовой мягкой и фальцевой кровли	Состоит из основания (проходного элемента), решетки и крышки. RAL 3005 красное вино RAL 6005 зеленый мох RAL 8017 шоколад		
	для металлочерепицы			1590
	для мягкой кровли при монтаже			1390
	с универсальным проходным элементом			2990
Выход вентиляции канализации - служит для выравнивания давления в канализационной системе в момент слива воды из санузлов и ванн. Препятствует проникновению неприятных запахов в жилые помещения.				
Выход вентиляции канализации	для готовой мягкой и фальцевой кровли	Состоит из основания (проходного элемента), и шарнира с трубой. RAL 3005 красное вино RAL 6005 зеленый мох RAL 8017 шоколад		
	для металлочерепицы			2190
	для готовой мягкой и фальцевой кровли при монтаже			3390
	с универсальным проходным элементом			3390
Труба вентиляционная - обеспечивает приток свежего воздуха и правильную циркуляцию воздушных потоков в доме. Создает благоприятный микроклимат, обеспечивая правильный воздухообмен.				
Труба вентиляционная d-110 h-550 - для готовой мягкой кровли и фальцевой кровли. Состоит из основания (проходного элемента), и шарнира с трубой.	не утепленная	Состоит из основания (проходного элемента), и шарнира с трубой. RAL 3005 красное вино RAL 6005 зеленый мох RAL 8017 шоколад		
Труба вентиляционная d-110 h-550 - для металлочерепицы. Состоит из основания (проходного элемента), и шарнира с трубой.				2690
Труба вентиляционная d-110 h-550 - для готовой мягкой кровли и фальцевой кровли при монтаже. Состоит из основания (проходного элемента), и шарнира с трубой.				3490
Труба вентиляционная d-110 h-550 - с универсальным проходным элементом. Состоит из основания (проходного элемента), и шарнира с трубой.				2890
Труба вентиляционная d-110 h-550 - для готовой мягкой кровли и фальцевой кровли. Состоит из основания (проходного элемента), и шарнира с трубой.				3890
Труба вентиляционная d-110 h-550 - для металлочерепицы. Состоит из основания (проходного элемента), и шарнира с трубой.				
Труба вентиляционная d-110 h-550 - для готовой мягкой кровли и фальцевой кровли при монтаже. Состоит из основания (проходного элемента), и шарнира с трубой.				
Труба вентиляционная d-110 h-550 - с универсальным проходным элементом. Состоит из основания (проходного элемента), и шарнира с трубой.	утепленная			
Комплектующие				
Кольцо гидрозатвора		RAL 3005 красное вино RAL 6005 зеленый мох RAL 8017 шоколад	650	

ВНИМАНИЕ! Предоставляется услуга по ДОСТАВКЕ.
Не является публичной офертой



ПЕРМСКИЙ ЗАВОД ПРОФНАСТИЛА

e-mail: prof@kvin.ru

г. Пермь, ул. Дзержинского, 43
тел./факс: +7(342)270-10-15

ТЦ «Строймастер» ул. Лазьвинская, 37
тел./факс: +7(342)270-12-03

ТЦ «Гудвин», ул. Уральская, 63 п.2
тел./факс: +7(342)270-12-04

ЦЕНТРАЛЬНЫЙ ОФИС

ЗАКАМСК

МОТОВИЛИКА

ул. Писарева, 25, 2 этаж
тел.: +7(342)209-80-90

Комсомольский проспект, 75
тел.: +7(342)209-00-11

ул. Рязанская, 103
тел.: +7(342)258-23-00

ГАЙБА

ТЯЖИЙ КОМПРОС

ИНДУСТРИАЛЬНЫЙ Р-Н



WWW.KVIN.RU

Базовые цены действительны от 09.04.2020 г

Проходки кровельные

Проходка кровельная - простое и надежное решение для герметизации круглых труб и вывода на кровлю. Состоит из алюминиевого фланца и гофры из ЭПДМ-резины, а с обратной стороны изменяются канавки для заполнения кровельным герметиком

Наименование		Цвета	Диаметр, мм	Размер фланца	Цена, руб./шт.	Изображение
Проходка кровельная угловая	Предназначена для скатных кровель с углом наклона более 25 градусов	Красный/ коричневый	№1 d75-200	500*595	1390,0	
Проходка кровельная прямая	Предназначены для плоских и малоуклонных кровель, отлично подходит для монтажа сэндвич-труб, труб вентиляции, электрических кабелей, флажштоков и мачт телевизионных антенн	Красный/ коричневый	№4 d76-178	273*273	805,0	
			№7 d152-279	380*380	1280,0	

ВНИМАНИЕ! Предоставляется услуга по ДОСТАВКЕ.

Не является публичной офертой



г. Пермь, ул. Дзержинского, 43
тел./факс: +7(342)270-10-15

ТЦ «Строймастер», ул. Ласманская, 37
тел./факс: +7(342)270-12-03

ТЦ «Гудви», ул. Уральская, 63 п.2
тел./факс: +7(342)270-12-04

ЦЕНТРАЛЬНЫЙ ОФИС

ЗАКАЗС

МОТОВИЛИКА

ул. Писарева, 25, 2 этаж
тел.: +7(342)209-80-90

Комсомольский проспект, 75
тел.: +7(342)209-00-11

ул. Рязанская, 103
тел.: +7(342)258-23-00

ГАИПА

ТИХИЙ КОМПРОС

ИНДУСТРИАЛЬНЫЙ Р-Н



WWW.KVIN.RU

Базовые цены действительны от 07.06.2019 г

Проходные, вентиляционные элементы "Vilpe"

Кровельная вентиляция - необходимый элемент современных малоэтажных загородных домов. Она позволяет избежать протечек и накопления влаги в подкровельном пространстве, организовать эффективную вентиляцию внутренних помещений, создать здоровый микроклимат.

Наименование	Цвет	Цена, руб./шт.	Изображение
КТV - Кровельные вентили			
CLASSIC - КТV - кровельный вентиль для фальцованной и готовой мягкой кровли. Без адаптера, для вентиляции подкровельного пространства.	черный, коричневый, зеленый, серый, красный	2100	
	кирпичный	2700	
	синий	3700	
PELTI - КТV - кровельный вентиль для металлочерепицы с высотой профиля до 38 мм. Без адаптера, для вентиляции подкровельного пространства.	черный, коричневый, зеленый, серый, красный, кирпичный	5 700	
	баклажан, шоколадный, бордо	6 300	
MUOTOKATE - КТV - универсальный кровельный вентиль для металлочерепицы. Устанавливается на готовую кровлю. Без адаптера.	черный, коричневый, зеленый, серый, красный, кирпичный, шоколадный, бордо	2 350	
PELTI - КТV harja - коньковый кровельный вентиль для металлических кровель; устанавливается на готовую кровлю; размер 350*225 мм	черный, цветной	2 650	
Проходные элементы для труб ø 110-160 мм			
CLASSIC - проходной элемент для фальцованной металлической и мягкой кровли. Устанавливается на готовую кровлю.	черный, коричневый, зеленый, серый, красный, кирпичный	1 320	
	шоколадный, синий, светло-серый	1 730	
MUOTOKATE - проходной элемент для металлочерепицы с резиновой прокладкой. Идеально подходит для металлочерепицы с профилем Monttegeu и Элит. Устанавливается на готовую кровлю	шоколадный, бордо, зеленый, серый, красный, коричневый, кирпичный, черный	1 460	
PELTI - проходной элемент для металлочерепицы. Применим для металлочерепицы с трапециевидным профилем высотой до 38 мм. Устанавливается при монтаже кровельного материала	черный, коричневый, зеленый, серый, красный, кирпичный	2 730	
Вентиляционные выходы канализационных стояков			
110/500 вентиляционный выход. Вентиляционный выход канализационного стояка неизолированный высотой 500 мм.	черный, коричневый, зеленый, серый, красный, кирпичный, бордо, шоколад	1 260	
	синий, светло-серый	1 800	
110/160/500 вентиляционный выход. Вентиляционный выход канализации изолированный; высота 500 мм; внешний ø 160 мм.	черный, коричневый, зеленый, серый, красный, кирпичный, бордо, шоколад	2 550	
Колпак-VILPE-110 - для труб ø 110 мм; создает дополнительную тягу в трубе; оснащенный колпаком вентиляционный выход канализации ø 110 мм применяется для вентиляции подкровельного пространства.	черный, коричневый, зеленый, серый, красный, кирпичный, бордо, шоколад	630	
Колпак-VILPE-160 - для труб внешним диаметром ø 160 мм; создает дополнительную тягу в трубе.	черный, коричневый, зеленый, серый, красный, кирпичный, бордо, шоколад	990	
110/75 гофрированная труба для соединения вентиляционного выхода со стояком, общая длина 54 см (черный).	черный	1 785	
110 - изолирующий кожух для теплоизоляции вентиляционного выхода ø 110 мм; внешний ø 160 мм (черный, цветной).	черный, цветной	2 000	
Вентиляционные выходы 0 - 600 м3/ч			
125/160/700 вентиляционный выход. Изолированный вентиляционный выход высотой 700 мм + колпак.	черный, коричневый, зеленый, серый, красный, кирпичный	4 200	
	синий, светло-серый	5 700	
125/160/500 вентиляционный выход. Изолированный вентиляционный выход высотой 500 мм + колпак (черный, цветной)	черный, коричневый, зеленый, серый, красный, кирпичный, шоколадный, бордо	3 800	
160/225/500 вентиляционный выход. Изолированный вентиляционный выход высотой 500 мм + колпак	черный, коричневый, зеленый, серый, красный, кирпичный, шоколадный, бордо	8 700	
Уплотнители выходов антенн и отопительных котлов			
Антенный ворот 12-90 для антенн и труб ø 12-90 мм; ЭПДМ - резина ø 12-19-25-38-50-60-75-90 мм с пластиковым воротом; проходной элемент заказывается отдельно по типу кровельного материала	черный, цветной	1500	
Ворот трубы 110-155 - для антенн и труб ø 110-155 мм; ЭПДМ - резина ø 110-125-140-155 мм с пластиковым воротом; проходной элемент заказывается отдельно по типу кровельного материала	черный, цветной	2500	

*Стандартные цвета элементов: коричневый, зеленый, серый, красный, кирпичный.

** За дополнительной информацией обращаться к менеджеру

ВНИМАНИЕ! Предоставляется услуга по ДОСТАВКЕ.

Не является публичной офертой



ПЕРМСКИЙ ЗАВОД ПРОФНАСТИЛА

e-mail: profil@kvin.ru

г. Пермь, ул. Дзержинского, 43
тел./ факс: +7(342)**270-10-15**

ЦЕНТРАЛЬНЫЙ ОФИС

ул. Писарева, 25, 2 этаж
тел.: +7(342)**209-80-90**

ГАЙВА

ТЦ «Строймастер» ул. Ласьинская, 37
тел./ факс: +7(342)**270-12-03**

ЗАКАМСК

Комсомольский проспект, 75
тел.: +7(342)**209-00-11**

ТИХИЙ КОМПРОС

ТЦ «Гудвин», ул. Уральская, 63 п.2
тел./ факс: +7(342)**270-12-04**

МОТОВИЛИКА

ул. Рязанская, 103
тел.: +7(342)**258-23-00**

ИНДУСТРИАЛЬНЫЙ Р-Н



WWW.KVIN.RU

Шифер

Цены с учётом НДС действуют с 09.01.2019

Элемент	Назначение	Размер, м	Кол-во на поддоне, шт.	Ед.изм	Цена за шт., руб.*	Цена за м2, руб.*
Шифер плоский (толщина 8 мм) Стерлитамак		1,75x1,1	70	шт.	по запросу	
Шифер плоский (толщина 10 мм) Стерлитамак		1,75x1,1	55	шт.	по запросу	
Шифер серый СВ-40/150-8 волновой ГОСТ (толщина 5,8 мм)		1,75x1,13		шт.	по запросу	
Крепёж для шифера 10 мм сварной		10 мм		шт.	по запросу	

* Цены действительны при отгрузке со склада 2-я Сорокинская, 64а

ВНИМАНИЕ! Предоставляется услуга по ДОСТАВКЕ.
Не является публичной офертой



г. Пермь, ул. Дзержинского, 43
тел./факс: +7(342)270-10-15

ТЦ «Строймастер», ул. Ласьвинская, 37
тел./факс: +7(342)270-12-03

ТЦ «Гудин», ул. Уральская, 63 п.2
тел./факс: +7(342)270-12-04

ЦЕНТРАЛЬНЫЙ ОФИС

ЗАКАМСК

МОТОВИЛКА

ул. Писарева, 25, 2 этаж
тел.: +7(342)209-80-90

Комсомольский проспект, 75
тел.: +7(342)209-00-11

ул. Рязанская, 103
тел.: +7(342)258-23-00

ГАЙВА





ТИХИЙ КОМПРОС

ИНДУСТРИАЛЬНЫЙ Р-Н



Подсистема для вентилируемых фасадов

Цены с учётом НДС действуют с 28.07.2020 г

Элемент	Назначение	Ед.изм	Цена, руб.	Изображение
Дюбель фасадный SXRL 10x100 Fischer +шуруп с шестигранн.головкой (универсальный)	предназначен для крепления крепежных кронштейнов	шт.	30	
Крепежный кронштейн КК 50x50x50 (2мм)	обеспечивает надежное крепление Г-образного профиля к стене, 5 шт на профиль	шт.	12	
Крепежный кронштейн КК 100x50x50 (2мм)		шт.	17	
Крепежный кронштейн КК 150x50x50 (2мм)		шт.	21	
Крепежный кронштейн КК 200x50x50 (2мм)		шт.	25	
Крепежный профиль Г-образный 40x40x3000 (1,0мм)	используется при обустройстве вентилируемого фасада с облицовкой из профнастила, винилового или металлического сайдинга, устанавливается с рекомендуемым шагом 600 мм	шт.	177	
Профиль вертикальный осн.П-образ. 20x22x65x3000x1.2 (1 шт - 3 п.м.)	для монтажа обрешетки легких конструкций, применяемых при устройстве навесных фасадов зданий с небольшой несущей способностью	шт.	298	
Уплотнитель паронитовый 50x50 (2мм)	препятствует возникновению коррозии металла в месте контакта крепежного кронштейна со стеной и снижает влияние мостика холода	шт.	4	

* Цена указана при отгрузке со склада поставщика

ВНИМАНИЕ! Предоставляется услуга по ДОСТАВКЕ.
Не является публичной офертой

ПЕРМСКИЙ ЗАВОД ПРОФНАСТИЛА

e-mail: prof@kvin.ru



г. Пермь, ул. Дзержинского, 43
тел./факс: +7(342)270-10-15

ТЦ «Строймастер», ул. Ласьянская, 37
тел./факс: +7(342)270-12-03

ТЦ «Гудвин», ул. Уральская, 63 п.2
тел./факс: +7(342)270-12-04

ЦЕНТРАЛЬНЫЙ ОФИС

ЗАКАМСК

МОТОВИЛКА

ул. Писарева, 25, 2 этаж
тел.: +7(342)209-80-90

Комсомольский проспект, 75
тел.: +7(342)209-00-11

ул. Рязанская, 103
тел.: +7(342)258-23-00

ГАЗВА

ТИХИЙ КОМПРОС

ИНДУСТРИАЛЬНЫЙ Р-Н



WWW.KVIN.RU

Розничный прайс от 11.09.2020г

Цены указаны с учетом НДС

Базальтовые теплоизоляционные материалы

Марка материала	Класс	Область применения	Размеры, шт.			В упаковке			Цена, руб.	
			Длина, мм	Ширина, мм	Толщина, мм	м2	м3	Кол-во в упаковке, штук	Упак.	м3
Теплоизоляция для скатной кровли Эковер Лайт Универсал 28 плотн. 28	Премиум	Тепловая и звуковая изоляция ненагружаемых конструкций легких стен, межкомнатных перегородок, межэтажных перекрытий, мансард, скатных крыш и кровельных конструкций, полов, чердачных перекрытий, перекрытий над холодным подвалом или проездом.	1000	600	50	7,2	0,36	12	632	1756
Теплоизоляция для скатной кровли Эковер Лайт 35 плотн. 35-40	Премиум		1000	600	50	7,2	0,36	12	707	1964
Теплоизоляция для скатной кровли Эковер Лайт 45 плотн. 45	Премиум	Слоистая кладка, теплоизоляция наружных стен под сайдинг	1000	600	50	7,2	0,36	12	766	2128
Теплоизоляция для фасадов и кровли Эковер стандарт 50 плотн. 50	Премиум		1000	600	50	7,2	0,36	12	898	2494

Паро/гидроизоляция

Наименование товара	Класс	Тип	Область применения	Плотность, гр./кв.м	Продольная прочность Н/5см	Поперечная прочность Н/5см	Водоупорность, мм вод.столба	Устойчивость к УФ	Размеры, м	Площадь рулона, кв.м	Цена, руб	
											рул	м2
Наноизол В	Премиум	Пароизоляция	Защищает утеплитель и другие элементы строительных конструкций от насыщения парами воды изнутри помещения в зданиях всех типов.	75	135	110	1000	2 мес	1,6	70	826	12
Урал-Изоляция Proff В	Стандарт			50	90	55	3500	1,6	70	768	11	
	Стандарт			35	458	14						
	Стандарт			18	231	13						
Наноизол D	Премиум	Паро/гидроизоляция высокой прочности	Защищает конструкции здания от проникновения водяных паров, конденсата и влаги, в неутепленных кровлях - от влияния внутренней влаги и конденсата	98	1100	870	1000	3-4 мес	1,6	70	1 206	18
Оптим Д	Стандарт			85	465	429	1000	2 мес	1,6	70	1 196	18
Оптим Д (с клеевой полосой)	Стандарт			85	465	429	1000	2 мес	1,6	70	1 294	19
Урал-Изоляция Proff D	Стандарт			70	1 129	17						
	Стандарт			35	637	19						
Стандарт	18	309	18									
Наноизол С	Премиум	Паро/гидроизоляция	Защита ограждающих конструкций, кровель и утепленных перекрытий от влаги и конденсата.	100	195	120	1000	3-4 мес	1,6	70	1 254	18
Урал-Изоляция Proff С	Стандарт			65	113	55	5000	1,6	70	885	13	
	Стандарт			35	504	15						
	Стандарт			18	279	16						
Скиптон D Лайт новинка!!!	Эконом	Паро/гидроизоляция	Защищает теплоизоляцию от внутреннего конденсата и внешней влаги	60	460	385	2000	3-4 мес	1,5	70	979	14

Ветрозащитная плёнка

Наименование товара	Класс	Тип	Область применения	Паропроницаемость г./кв.м/сут	Плотность, гр./кв.м	Продольная прочность Н/5см	Поперечная прочность Н/5см	Водоупорность, мм вод.столба	Устойчивость к УФ	Размеры, м	Площадь рулона, кв.м	Цена, руб.	
												рул	м2
Наноизол А	Премиум	Ветрозащита	Защищает утеплитель и внутренние элементы вентилируемого фасада от ветра, влаги. Обеспечивает выведение водяных паров.	3500	100	187	136	350	3-4 мес	1,6	70	1 206	17
Оптим А	Стандарт			3000	100	181	131	2 мес	1,6	70	1 079	15	
Урал-Изоляция Proff А	Стандарт			70	977	14							
	Стандарт			35	410	12							
Стандарт	18	234	13										

* срок поставки: 7 дней

Уплотнитель универсальный

Уплотнитель универсальный применяется при монтаже металлочерепицы и профнастила, в качестве высоко воздухопроницаемого влагонакапливающего фильтра и предотвращает попадание снега, воды, листьев, пыли, птиц и грызунов в подкровельное пространство

Профиль	шт. в упаковке	Толщина, мм	Длина, м	Цена руб./шт.
"Монтеррей" (конька/обратный)	200/250	20	1,1	80
Н/С 20 (конька/обратный)	300/500	20	1,1	80
НС 21 (конька/обратный)	400	20	1	80
НС 35 (конька/обратный)	250	20	1	80
С 44 (конька/обратный) ГОСТ	130/200	20	1	80
Н 60 (конька/обратный)	100/150	30	0,85	80
Н 75 (конька/обратный)	90/150	30	0,75	80
Уплотнитель универс.ОППУ клеевым слоем ПРЕМИУМ	275	20x40	2	150
Уплотнитель универс.ОППУ клеевым слоем ПРЕМИУМ	176	30x40	2	160
Уплотнитель универс.ЗППУ клеевым слоем СТАНДАРТ	275	20x40	2	80
Уплотнитель универс.ЗППУ клеевым слоем СТАНДАРТ	176	30x40	2	105

**Позиции, которые не являются складскими, продаются только кратно упаковке!

ВНИМАНИЕ! Предоставляется услуга по ДОСТАВКЕ.
Не является публичной офертой



ПЕРМСКИЙ ЗАВОД ПРОФНАСТИЛА

e-mail: profil@kvin.ru

г. Пермь, ул. Дзержинского, 43
тел./факс: +7(342)270-10-15

ТЦ «Строймастер», ул. Ласьянская, 37
тел./факс: +7(342)270-12-03

ТЦ «Гудвин», ул. Уральская, 63 п.2
тел./факс: +7(342)270-12-04

ЦЕНТРАЛЬНЫЙ ОФИС

ЗАКАМСК

МОТОВИЛКА

ул. Писарева, 25, 2 этаж
тел.: +7(342)209-80-90

Комсомольский проспект, 75
тел.: +7(342)209-00-11

ул. Рязанская, 103
тел.: +7(342)258-23-00

ГАЙВА

ТИХИЙ КОМПРОС

ИНДУСТРИАЛЬНЫЙ Р-Н



Базовые цены на мембраны D-Folie Дёке



Цены указаны с НДС, действуют с 29.06.2020

Наименование	Назначение	Единица измерения	Цена за рулон, руб.	Цена за кв.м., руб.
ПАРОИЗОЛЯЦИОННЫЕ ПЛЁНКИ				
V 90 D-Folie	Пароизоляционная плёнка повышенной прочности, 70 г/м ²	рулон (75 кв.м.)	1326	18
BR+ D-Folie	Пароизоляционная плёнка с теплоотражающим слоем, 77 г/м ²	рулон (75 кв.м.)	3757	50
BD 80 Новинка!!!	Плёнка гидро-пароизоляционная повышенной прочности	рулон (70 кв.м.)	1747	25
BD 100 Новинка!!!	Плёнка гидро-пароизоляционная повышенной прочности	рулон (70 кв.м.)	1966	28
Dacha D Новинка!!!	Плёнка гидро-пароизоляционная усиленная	рулон (70 кв.м.)	1123	16
ДИФУЗИОННЫЕ МЕМБРАНЫ				
A 100 D-Folie, 75 м2	Кровельная супердиффузионная мембрана, 100 г/м ²	рулон (75 кв.м.)	3853	51
A 125 D-Folie, 75 м2	Супердиффузионная мембрана, 125 г/м2	рулон (75 кв.м.)	4420	59
A 150 D-Folie, 75 м2	Кровельная супердиффузионная мембрана, 150 г/м ²	рулон (75 кв.м.)	5702	76
AT 90 Новинка!!!	Мембрана супердиффузионная 3-слойная фасадная	рулон (70 кв.м.)	3422	49
AT 115 Новинка!!!	Мембрана супердиффузионная 3-слойная универсальная	рулон (70 кв.м.)	4164	59
AT 130 EL Новинка!!!	Мембрана супердиффузионная 3-слойная универсальная с клеевой полосой	рулон (70 кв.м.)	4907	70
AT 150 EL Новинка!!!	Мембрана супердиффузионная 3-слойная универсальная с клеевой полосой	рулон (70 кв.м.)	5576	80
МОНТАЖНЫЕ ЛЕНТЫ				
Лента двусторонняя безосновная 50м*15мм		рулон (50 пог.м.)	398	8
Лента тканевая 25м*50мм		рулон (25 пог.м.)	864	35

* Цена указана при отгрузке со склада поставщика

ВНИМАНИЕ! Предоставляется услуга по ДОСТАВКЕ.

Не является публичной офертой



ПЕРМСКИЙ ЗАВОД ПРОФНАСТИЛА

e-mail: profil@kvin.ru

г. Пермь, ул. Дзержинского, 43
тел./факс: +7(342)270-10-15

ЦЕНТРАЛЬНЫЙ ОФИС

ул. Писарева, 25, 2 этаж
тел.: +7(342)209-80-90

ГАЙВА

ТЦ «Строймастер», ул. Ласьвинская, 37
тел./факс: +7(342)270-12-03

ЗАКАМСК

Комсомольский проспект, 75
тел.: +7(342)209-00-11

ТИХИЙ КОМПРОС

ТЦ «Гудвин», ул. Уральская, 63 п.2
тел./факс: +7(342)270-12-04

МОТОВИЛИКА

ул. Рязанская, 103
тел.: +7(342)258-23-00

ИНДУСТРИАЛЬНЫЙ Р-Н



WWW.KVIN.RU

Цены действительны с 09.01.2020 г

ОКРАСКА ПОРОШКОВЫМИ КРАСКАМИ

Данный метод идеален для окраски оцинкованных поверхностей, кованых изделий, алюминиевых профилей и т.п.

Мы имеем возможность окрашивать изделия не только в стандартные цвета каталога RAL, но и в редкие, экзотические цвета и текстуры.

Максимальные габариты изделий ограничены габаритами печи (мм): 2500 x 1600 x 1000.

Тип окрашиваемой поверхности	Стоимость покраски	
	Краски по каталогу RAL	Краски с металлическим эффектом
Большие гладкие листы*	210 р./м2	270 р./м2
Маломерные и штучные изделия (в т.ч. дымоходы)**	рассчитывается в отделе маркетинга	

* При объеме менее 7 м2 наценка - 300 руб.

** Изделия сложной конфигурации, требующие детального прокрашивания.

При покраске изделий плоского типа и не имеющего изначально отверстий, в нём будут сделаны технологические отверстия.

При расчете стоимости покраски сборного изделия общая площадь изделия рассчитывается как сумма площадей его частей.

Наценка за покрытие порошковой краской доборных элементов, декоративных элементов для забора цвета RAL составляет 20%, цвета антик - 30% (от стоимости аналогичного изделия из полиэстера).

При покрытии нестандартным цветом доборных элементов, декоративных элементов для забора, снегозадержателя, водосточной системы применяется наценка 400 руб./заказ. Стандартные цвета: RAL 3005, RAL 6005, RAL 8017, RAL 9003, RAL 9006, RAL 7004.

При расчете заказа возможны следующие наценки:

наценка за перекраску из одного цвета в другой - 20% (БЕЗ ГАРАНТИИ);

наценка за покраску одного изделия в два цвета - 75%;

наценка за срочность (изготовление в срок до 3 дней) - 30%.

При условиях постоянного сотрудничества мы готовы предоставить индивидуальные цены, зафиксированные за каждым клиентом.

**ВНИМАНИЕ! Предоставляется услуга по ДОСТАВКЕ.
Не является публичной офертой**

ПЕРМСКИЙ ЗАВОД ПРОФНАСТИЛА



г. Пермь, ул. Дзержинского, 43
тел./факс: +7(342)270-10-15

ТЦ «Строймастер» ул. Лысьвинская, 37
тел./факс: +7(342)270-12-03

ТЦ «Гудини» ул. Уральская, 63 п.2
тел./факс: +7(342)270-12-04

ЦЕНТРАЛЬНЫЙ ОФИС

ЗАКАЗЫ

МОТОБИЛКА

ул. Писарева, 25, 2 этаж
тел.: +7(342)209-80-90

Ковровский проспект, 75
тел.: +7(342)209-00-11

ул. Революция, 103
тел.: +7(342)258-23-00

ГАРБА

ТИХИЙ КОМПЛОС

ИНДУСТРИАЛЬНЫЙ РЯ



Базовый прайс от 01.04.2020
Цены указаны с учетом НДС

Услуга по погрузке в крытую машину		Услуга по резке профнастила и металлочерепицы	
Оцинкованный профнастил, гладкий лист 0,5мм, 0,55мм	4 руб./п.м.	Резка "болгаркой" (поперечный рез) 30 руб	
Профнастил С8 (до 6 м)	до 3 м - 4 руб/п.м. с 3 до 6 м - 8 руб/п.м.	Резка "болгаркой" производится на металлочерепице и профнастиле С8, НС10, С21, С44	
Оцинкованный профнастил, гладкий лист 0,7...1,5 мм	6 руб./п.м.	Данный вид резки не рекомендуется из-за повреждения оцинкованного и полимерного покрытия.	
Металлочерепица, профнастил окрашенный		Компьютерный расчет кровли ¹	500 руб
Гладкий лист окрашенный	1% от суммы заказа		
Доборные элементы на сумму более 10 тыс.руб.		300 руб./услуга	
Рулонная продукция (рулон, рулон - отмотка, штрипс)	1 руб/пог.м		
Металлический сайдинг		Упаковка	
	Пленки		
Плёнка воздушно-пузырьковая ⁷ 0,75x1500			70 руб/п.м
Плёнка воздушно-пузырьковая ⁷ 0,75x750 (для сайдинга)			18 руб/п.м
Упаковка заказных позиций			
Упаковка профнастила С8 ; НС10 ; Н/С20 ; С21 ; НС35.		стандартная	80
		в пленку	100
		усиленная	110
		усиленная в пленку	130
Упаковка профнастила С44 ; Н60 ; Н75.		стандартная	30
		в пленку	50
		усиленная	50
		усиленная в пленку	70
Упаковка металлочерепицы Монтеррей, Венеция		стандартная	80
		в пленку	100
Упаковка гладкого листа до 0,5тн (до 2м)		усиленная в пленку	120
Упаковка гладкого листа до 1тн (до 3м)		на поддон (поддон)	50
		стандартная	50
		в пленку	90
Упаковка гладкого листа до 2,5тн (до 3м) усиленная		на поддон (поддон)	90
		на поддон (поддон)	150
Упаковка складских позиций ⁴			
Упаковка листов профнастила складского (непосредственно на складе)			200 руб./пачка
Упаковка гладкого листа складского (непосредственно на складе)			
Упаковка гладкого листа складского на поддон (непосредственно на складе) (поддон выписывается отдельно) ⁵			300 руб./упак.
Упаковка гладких листов в рулон (стяжка металлической лентой) (складских либо заказных позиций)			
Упаковка гладких листов до 3м в рулон			30
Упаковка гладких листов свыше 3м в рулон ²			90
Упаковка рулона-отмотки на поддон / на поддон клиента			0/100
Поддоны			
Наименование	Руб./шт	Примечание	
Поддоны для гладкого листа			
Поддон для г/л 2 м (до 0,5 тн)	550	Длина поддона определяется по максимальному размеру листа.	
Поддон для г/л 2 м (до 1 тн)	750		
Поддон для г/л 2,5 м (до 1 тн)	800		
Поддон для г/л 3 м (до 1 тн)	900		
Поддон для г/л 2 м (от 1,0 до 2,5 тн)	1200		
Поддон для г/л 2,5 м (от 1,0 до 2,5 тн)	1300		
Поддон для г/л 3 м (от 1,0 до 2,0 тн)	1400		
Поддоны для профилированного листа			
Поддон для профнастила и металлочерепицы 1000...1200	300	Длина поддона для профилированных листов типа С8, НС10, НС20, С21, С44 равна длине нижнего листа в пачке.	
Поддон для профнастила и металлочерепицы 1200...2200	500		
Поддон для профнастила и металлочерепицы 2200...3200	700		
Поддон для профнастила и металлочерепицы 3200...4200	900		
Поддон для профнастила и металлочерепицы 4200...5200	1100		
Поддон для профнастила и металлочерепицы 5200...6200	1300		
Поддон для профнастила и металлочерепицы 6150...6200	1300		
Поддон для профнастила и металлочерепицы 6400...6650	1350		
Поддон для профнастила и металлочерепицы 6750...7000	1400		
Поддон для профнастила и металлочерепицы 7100...7350	1800		
Поддон для профнастила и металлочерепицы 7450...8050	1850	Длина поддона для металлочерепицы равна длине нижнего листа металлочерепицы в пачке + 150 мм.	
Упаковка для металлического сайдинга "Корабельная доска"			
Поддон для сайдинга 3 / 4 / 5 / 6м (ширина - 280мм)	305 / 355 / 410 / 460	Макс. Кол-во малых паллет на поддоне - 4 паллеты (1 ряд по 4 паллеты - 40 штук), возможное количество панелей до 40 штук	
Поддон для сайдинга 3 / 4 / 5 / 6м (ширина - 560мм)	355 / 460 / 510 / 610	Макс. Кол-во малых паллет на поддоне - 10 паллет (2 ряда по 6 паллет - 120 штук), возможное количество панелей от 40 до 120 штук	
Поддон для сайдинга 3 / 4 / 5 / 6м (ширина - 840мм)	610 / 815 / 1020 / 1220	Макс. Кол-во малых паллет на поддоне - 15 паллет (3 ряда по 7 паллет - 210 штук), возможное количество панелей от 120 до 210 штук	
Ящик для сайдинга 3 / 4 / 5 / 6м (ширина - 380мм)	970 / 1220 / 1495 / 1780	Макс. Кол-во малых паллет на поддоне - 4 паллеты (1 ряд по 4 паллеты - 40 штук), возможное количество панелей до 40 штук	
Ящик для сайдинга 3 / 4 / 5 / 6м (ширина - 660мм)	1450 / 1680 / 1830 / 1980	Макс. Кол-во малых паллет на поддоне - 10 паллет (2 ряда по 6 паллет - 120 штук), возможное количество панелей от 40 до 120 штук	
Ящик для сайдинга 3 / 4 / 5 / 6м (ширина - 940мм)	1780 / 2240 / 2650 / 3150	Макс. Кол-во малых паллет на поддоне - 15 паллет (3 ряда по 7 паллет - 210 штук), возможное количество панелей от 120 до 210 штук	
Упаковка для металлического сайдинга "Блок-хаус"			
Поддон для сайдинга 3 / 4 / 5 / 6м (ширина - 400мм)	153р/пог.м	Макс. Кол-во панелей - 40 штук (1 стопа по 40 штук)	
Поддон для сайдинга 3 / 4 / 5 / 6м (ширина - 780мм)	610 / 760 / 915 / 1020	Макс. Кол-во панелей - 80 штук (2 стопы по 40 штук)	
Ящик для сайдинга 3 / 4 / 5 / 6м (ширина - 500мм)	397р/пог.м	Макс. кол-во панелей - 50 штук (1 стопа по 50 штук)	
Ящик для сайдинга 3 / 4 / 5 / 6м (ширина - 880мм)	1730 / 2035 / 2440 / 2850	Макс. кол-во панелей - 80 штук (2 стопы по 40 штук)	
Упаковка для ЛИНЕАРНЫХ ПАНЕЛЕЙ и СОФИТА МЕТАЛЛИЧЕСКОГО			
Поддон для 0,164 панели 3 / 4 / 5 / 6м (ширина - 390мм)	420 / 515 / 610 / 700	Макс. Кол-во малых паллет на поддоне - 8 паллет (2 ряда по 4 паллеты - 80 штук)	
Поддон для 0,164 панели 3 / 4 / 5 / 6м (ширина - 570мм)	560 / 680 / 785 / 895	Макс. Кол-во малых паллет на поддоне - 21 паллета (3 ряда по 7 паллет - 210 штук)	
Поддон для 0,206 панели и софита 1 / 2 / 3 / 4 / 5 / 6м (шир. - 470мм)	290 / 380 / 470 / 570 / 670 / 770	Макс. кол-во малых паллет на поддоне - 10 паллета (2 ряда по 5 паллет - 100 штук)	
Поддон для 0,206 панели и софита 3 / 4 / 5 / 6м (ширина - 690мм)	600 / 740 / 865 / 995	Макс. Кол-во малых паллет на поддоне - 21 паллета (3 ряда по 7 паллет - 210 штук)	
Поддон для 0,2685 панели и софита 3 / 4 / 5 / 6м (ширина - 590мм)	500 / 600 / 700 / 805	Макс. Кол-во малых паллет на поддоне - 14 паллета (2 ряда по 7 паллет - 140 штук)	
Поддон для 0,2685 панели и софита 3 / 4 / 5 / 6м (ширина - 880мм)	715 / 885 / 1070 / 1220	Макс. Кол-во малых паллет на поддоне - 21 паллета (3 ряда по 7 паллет - 210 штук)	
Ящик для 0,206 панели и софита 3 / 4 / 5 / 6м (шир. - 570мм) ЭКОНОМ	1200 / 1300 / 1590 / 1780	Макс. кол-во малых паллет на поддоне - 10 паллета (2 ряда по 5 паллет - 100 штук)	
Ящик для 0,206 панели и софита 3 / 4 / 5 / 6м (шир. - 790мм) ЭКОНОМ	1475 / 1580 / 1890 / 2135	Макс. Кол-во малых паллет на поддоне - 21 паллета (3 ряда по 7 паллет - 210 штук)	
Ящик для 0,164 панели 3 / 4 / 5 / 6м (шир. - 670мм) ЭКОНОМ	1350 / 1570 / 1780 / 2000	Макс. Кол-во малых паллет на поддоне - 21 паллета (3 ряда по 7 паллет - 210 штук)	
Ящик для 0,2685 панели и софита 3 / 4 / 5 / 6м (шир. - 690мм) ЭКОНОМ	1300 / 1360 / 1670 / 1870	Макс. Кол-во малых паллет на поддоне - 14 паллета (2 ряда по 7 паллет - 140 штук)	
Ящик для 0,2685 панели и софита 3 / 4 / 5 / 6м (шир. - 980мм) ЭКОНОМ	1530 / 1630 / 2035 / 2240	Макс. Кол-во малых паллет на поддоне - 21 паллета (3 ряда по 7 паллет - 210 штук)	
Ящик для 0,206 панели и софита 1 / 2 / 3 / 4 / 5 / 6м (ширина - 570мм)	795 / 1040 / 1260 / 1565 / 1860 / 2180	Макс. кол-во малых паллет на поддоне - 10 паллета (2 ряда по 5 паллет - 100 штук)	
Ящик для 0,206 панели и софита 3 / 4 / 5 / 6м (ширина - 790мм)	1640 / 1975 / 2340 / 2735	Макс. Кол-во малых паллет на поддоне - 21 паллета (3 ряда по 7 паллет - 210 штук)	
Ящик для 0,164 панели 3 / 4 / 5 / 6м (ширина - 670мм)	1445 / 1780 / 2135 / 2460	Макс. Кол-во малых паллет на поддоне - 21 паллета (3 ряда по 7 паллет - 210 штук)	
Ящик для 0,2685 панели и софита 3 / 4 / 5 / 6м (ширина - 690мм)	1395 / 1690 / 2000 / 2320	Макс. Кол-во малых паллет на поддоне - 14 паллета (2 ряда по 7 паллет - 140 штук)	
Ящик для 0,2685 панели и софита 3 / 4 / 5 / 6м (ширина - 980мм)	1670 / 2095 / 2490 / 2890	Макс. Кол-во малых паллет на поддоне - 21 паллета (3 ряда по 7 паллет - 210 штук)	
Поддоны для рулонной стали			
Поддон для цельных рулонов (до 8 тн)	1000	Габариты поддона: 1,27 м. x 0,96 м.	
Поддон для цельных рулонов (до 5 тн)	500	Габариты поддона: 1,25 м. x 1,13 м.	
Поддон для рулонных отмоток (до 1 тн)	500	Габариты поддона: 1,25 м. x 0,9 м.	
Поддон для штрипса (до 6 тн)	900	Габариты поддона: 1,25 м. x 1,0 м.	
Поддоны для доборных элементов			
Европоддон для доборных элементов	350	Габариты поддона: 1,25 м. x 0,8 м.	
Поддон для доборных элементов (1000x2150)	550	Габариты поддона: 1,0 м. x 2,15 м.	

¹ При заказе счет на услугу компьютерного расчета аннулируется, данная сумма зачитывается при оплате счета.

² Для гладких листов более 3м. выставляется услуга по скрутке в рулон в обязательном порядке.

³ При отгрузке со склада продукция не упаковывается, либо выставляется услуга по упаковке.

⁴ При упаковке складского гладкого листа на поддон выставляется и поддон и услуга по упаковке.

⁵ Воздушно-пузырьковая пленка для п/н, м/ч, мет. сайдинга выставляется по максимальной длине листа в пачке +1метр на упаковку торцов.

ВНИМАНИЕ! Предоставляется услуга по ДОСТАВКЕ.

Не является публичной офертой



ПЕРМСКИЙ ЗАВОД ПРОФНАСТИЛА

e-mail: prof@kvin.ru

г. Пермь, ул. Дзержинского, 43
 тел./факс: +7(342)270-10-15
ЦЕНТРАЛЬНЫЙ ОФИС
 ул. Писарева, 25, 2 этаж
 тел.: +7(342)209-80-90
ГАЛВА

ТЦ «Строймастер» ул. Ласьянская, 37
 тел./факс: +7(342)270-12-03
ЗАКАМСК
 Комсомольский проспект, 75
 тел.: +7(342)209-00-11
ТИХИЯ КОМПРОС

ТЦ «Гудвин» ул. Уральская, 63 п.2
 тел./факс: +7(342)270-12-04
МОТОВИЛКА
 ул. Рязанская, 103
 тел.: +7(342)258-23-00
ИНДУСТРИАЛЬНЫЙ Р.И.



Базовые цены на деревянные чердачные лестницы D-STEP Дёке

Цены указаны с НДС, действуют с 09.06.2020



Наименование	Изображение	Описание	Цена, руб.
Чердачная лестница Dacha 60*120*280 см		Экономичный вариант, сочетающий в себе конструктивные особенности лестниц STANDARD, PREMIUM и LUX и ряд собственных решений. Крышка люка под покраску.	6817
Чердачная лестница 60*120*300 см серия Standart		Классический вариант чердачной лестницы. Оптимальное соотношение цены и качества. Утепленная крышка люка ламинирована пленкой белого цвета с двух сторон.	8154
Чердачная лестница 70*120*300 см серия Premium		Ширина лестницы этой модели увеличена более чем на 30 процентов, что увеличивает безопасность и повышает комфорт при её эксплуатации. Утепленная крышка люка ламинирована пленкой белого цвета с двух сторон.	9048
Чердачная лестница 70*120*300 см серия Lux		Дополнительно утепленная крышка люка этой модели сохраняет тепло даже при сильных морозах. Остальные характеристики аналогичны модели PREMIUM.	19617
Аксессуары к чердачным лестницам			
Наконечники, компл.		2шт	465
Поручень		1шт	1717

Параметры				
	Чердачная лестница LUX 70*120*300	Чердачная лестница PREMIUM 70*120*300	Чердачная лестница STANDART 60*120*300	Чердачная лестница DACHA 60*120*280
Высота потолка, см	300	300	300	280
Размер проема в потолке, см	70*120	70*120	60*120	60*120
Размер крышки люка, см	65*115	65*115	55*115	55*115
Высота короба, см		14		12
Состав пирога люка и его толщина, мм	ДВП + плита пенополистирольная + ДВП толщина люка 35 мм			
Толщина теплоизоляции люка, мм	74 мм, плита пенополистирольная	30 мм		нет
Материал и цвет отделки люка	Окраш. ДВП белый			МДФ
Длина ступени, см	44			34
Ширина ступени, см	8			
Толщина ступени, см	2,2			
Расстояние между ступенями, см	25			
Порода дерева ступени и направляющих	Сосна			
Максимальная нагрузка, кг	170			150

* Цена указана при отгрузке со склада поставщика

ВНИМАНИЕ! Предоставляется услуга по ДОСТАВКЕ.
 Не является публичной офертой



г. Пермь, ул. Дзержинского, 43
тел./факс: +7(342)270-10-15

ТЦ «Строймастер», ул. Ласьвинская, 37
тел./факс: +7(342)270-12-03

ТЦ «Гудвин», ул. Уральская, 63 п.2
тел./факс: +7(342)270-12-04

ЦЕНТРАЛЬНЫЙ ОФИС

ЗАКАМСК

МОТОВИЛИХА

ул. Писарева, 25, 2 этаж
тел.: +7(342)209-80-90

Комсомольский проспект, 75
тел.: +7(342)209-00-11

ул. Рязанская, 103
тел.: +7(342)258-23-00

ГАЙВА

ТИХИЙ КОМПРОС

ИНДУСТРИАЛЬНЫЙ Р-Н



Базовые цены на мансардные окна и комплектующие VELUX

Цены от 10.07.2019

Цены указаны в рублях с учетом НДС.

Мансардные окна Velux и принадлежности

Код окна		C02	F06	M04	M06	M08	M10	P08	S06	S08
Размеры оконной коробки (ширина/высота), см		55/78	66/118	78/98	78/118	78/140	78/160	94/140	114/118	114/140
Площадь остекления, м2		0,22	0,48	0,47	0,59	0,73	0,85	0,92	0,95	1,16
GZR 3050 (3050B) "Стандарт" ручка сверху, дерево (ручка снизу, дерево)	Удобная ручка. Комплексная защита от непогоды. Больше света на 10%. Встроенная вентиляция. Закаленное стекло: защита от града. Фильтр от пыли и насекомых.	12 100	15 370	15 370	16 360	17 820	-	20 460	20 130	22 390
GLR 3073IS "Комфорт" ручка сверху, дерево	Удобная ручка. Комплексная защита от непогоды. Больше света на 10%. Встроенная вентиляция. Закаленное стекло: защита от града. Фильтр от пыли и насекомых. Дополнительная защита "Снег+". Безопасный стеклопакет. Дополнительная защита от сквозняков. Стильный дизайн.	19 380	24 610	24 610	31 950	28 570	32 490	32 770	32 200	35 880
GGL 3070 "Классика" дерево	Удобная ручка с клапаном-форточкой. Комплексная защита от непогоды. Больше света на 10%. Встроенная вентиляция. Закаленное стекло: защита от града. Фильтр от пыли и насекомых. Безопасный стеклопакет. Дополнительная защита от сквозняков. Thermo Technology. Стильный дизайн.	22 900	29 040	29 040	30 880	33 660	37 870	38 615	38 000	42 290
GGU 0070 "Классика" полиуретан	Удобная ручка с клапаном-форточкой. Комплексная защита от непогоды. Больше света на 10%. Встроенная вентиляция. Закаленное стекло: защита от града. Фильтр от пыли и насекомых. Безопасный стеклопакет. Дополнительная защита от сквозняков. Thermo Technology. Белый влагостойкий полиуретан, легко мыть.	29 750	36 780	36 020	39 140	41 870	48 520	48 940	48 140	53 610
GPL 3070 "Панорама" дерево	Два варианта открывания. Комплексная защита от непогоды. Больше света на 10%. Встроенная вентиляция. Закаленное стекло: защита от града. Фильтр от пыли и насекомых. Безопасный стеклопакет. Дополнительная защита от сквозняков. Thermo Technology. Панорамный вид. Влагостойкий белый полиуретан, легко мыть (GPU).	-	45 080	45 080	47 950	52 290	59 460	59 970	58 980	65 730

Изоляционные оклады

EDW 2000	Водонепроницаемый оклад в комплекте с гидро- и теплоизоляцией. Для профилированных кровельных материалов. Высота волны до 120 мм.	12 400	13 440	13 440	13 910	14 430	15 370	15 560	15 470	16 078
EWR 0000	Водонепроницаемый оклад. Для профилированных кровельных материалов. Высота волны до 120 мм.	6 840	7 830	7 830	8 250	8 770	9 670	9 800	9 760	10 330
ESR 0000	Водонепроницаемый оклад. Для плоских кровельных материалов. Толщина материала до 16 мм (2x8).	5 230	5 990	5 990	6 320	6 700	7 400	7 500	7 450	7 920

Комплект для гидро- и теплоизоляции окна

BDX 2000	Комплект для гидро- и теплоизоляции	5140								
BBX 0000	Комплект для пароизоляции	2080								
BFX 1000	Комплект для гидроизоляции	3250								

Аксессуары для окон

Москитная сетка ZIL 8888	Защищает от насекомых и тополиного пуха. Сетчатая ткань пропускает свет и сохраняет обзор из окна. Устанавливается изнутри на откосы.	7 070	10 330	10 330	10 330	9 570	9 570	11 220	10 370	12 160
Маркиzet MHL 5060	Снижает температуру в жару на 5 градусов. Полупрозрачная ткань не препятствует обзору. Управляется изнутри помещения.	3 540	4 150	4 620	4 620	4 620	4 620	5 470	6 040	6 040
ZCT 200K	Телескопический стержень для открывания высоко расположенных окон, длина 102 - 183 см	1790								
ZOZ 012K	Замок для дополнительной защиты от вскрытия и несанкционированного открывания окна	2400								

Выходы на крышу

GVT 0059 Окно-люк 54x83	Окно-люк для неотапливаемых помещений под кровлей, в которых необходим технологический выход на крышу. Открывается по боковой оси. Имеет усиленный стеклопакет и встроенный оклад 54x83 см	20 280								
GXL 3070 Выход на кровлю 66x118	Мансардное окно 66*118 и одновременно выход на крышу. Открывается по боковой оси. Газовая пружина в верхней части оконной створки облегчает ее открывание. Изготовлено из клееной древесины, лаковое покрытие.	50 780								
GTL 3070 Аварийный выход 78x140	Мансардное окно со всеми характеристиками и функциями окна GPL и одновременно аварийный выход на крышу. При нажатии ручки для аварийного выхода окно автоматически открывается газовыми пружинами. Подходит для всех отапливаемых мансардных помещений. Увеличенный угол открывания - 67 градусов. Изготовлено из клееной древесины, лаковое покрытие.	59 500								
GTL 3070 Аварийный выход 114x140		76 150								

Срок поставки 4 недели.

* Цена указана при отгрузке со склада поставщика

ВНИМАНИЕ! Предоставляется услуга по ДОСТАВКЕ.
Не является публичной офертой

ПЕРМСКИЙ ЗАВОД ПРОФНАСТИЛА

е-mail: prof@kvin.ru



г. Пермь, ул. Дзержинского, 43
тэл./факс: +7(342)270-10-15

ТЦ «Строймастер», ул. Ласьвинская, 37
тэл./факс: +7(342)270-12-03

ТЦ «Будинг», ул. Уральская, 63 п.2
тэл./факс: +7(342)270-12-04

ЦЕНТРАЛЬНЫЙ ОФИС

ЗАКАЗЫ

МОТОВИЖКА

ул. Писарева, 25, 2 этаж
тэл.: +7(342)209-80-90

Комсомольский проспект, 75
тэл.: +7(342)209-00-11

ул. Рязанская, 103
тэл.: +7(342)258-23-00

ГАРБА

ТИХИЙ КОМПРОС

ИНДУСТРИАЛЬНЫЙ Р-Н



Базовые цены на мансардные окна и комплектующие FAKRO

от 01.07.2020

Цены указаны в рублях с учетом НДС.

Мансардные окна Fakro и принадлежности													
Тип	01	02	03	04	05	06	07	13	08	09	10	11	12
Размеры оконной коробки (ширина/высота), см	55/78	55/98	66/98	66/118	78/98	78/118	78/140	78/160	94/118	94/140	114/118	114/140	134/98
Площадь остекления, м	0,22	0,29	0,38	0,47	0,47	0,59	0,72	0,84	0,75	0,92	0,94	1,16	0,91
FTS U2 Факро Стандарт	Окно для крыши со средневоротным открыванием из высококачественной древесины сосны. Серо-коричневый окрашенный внешний алюминиевый профиль, стеклопакет 4Н - 16 - 4Т, сопротивление теплопередаче R=0,73. Модель "эконом" класса.												
FTP-V U3 Факро Профи	Окно для крыши со средневоротным открыванием из высококачественной древесины сосны. Серо-коричневый окрашенный внешний алюминиевый профиль, антиконденсатная система вентиляции с автоматическим клапаном, стеклопакет 4Н - 16 - 4Т, сопротивление теплопередаче R=0,76. Модель "комфорт" класса.												
PTP U3 Факро Пластик	Окно для крыши со средневоротным открыванием, изготовленное из многокамерного профиля ПВХ белого цвета.												
FPF Факро PreSelect	Модель с двумя типами открывания.												
Изоляционные оклады													
ESV	Для установки окна в плоскую кровлю												
EZV-P	Для установки окна в профилированную кровлю												
XDP	Наружный гидроизоляционный оклад												
XDS	Внутренний пароизоляционный оклад												
Аксессуары окон													
Москитная сетка AMS	Цвет серый												
Универсальная наружная маркиза AMZ	Для всех окон FT и FPP группа I (10 % светопропускание)												
ZST	Телескопический стержень для открывания высокорасположенных окон - 119- 218 см												
ZBL-замок	Замок для дополнительной защиты от вскрытия и несанкционированного открывания окна												
Окно для выхода на крышу (для жилых помещений)													
FAKRO THERMO U3 FWR (ручка справа)	Окно распашное, теплоизоляционное.												
FAKRO THERMO U3 FWL (ручка слева)	Окно распашное, теплоизоляционное.												
Оклад EZV-P	Для распашного окна. Для профилировки												
Окно-люк для выхода на крышу (для нежилых помещений)													
WSZ	Окно-люк для нежилых помещений с универсальным окладом 54x75 см.												
WGI	Окно-люк для нежилых помещений с универсальным окладом 66x86 см.												
WGI	Окно-люк для нежилых помещений с универсальным окладом 45x55 см.												
WGI	Окно-люк для нежилых помещений с универсальным окладом 45x75 см.												
Лестницы													
Наименование / Размер проема в потолке (см)													
Высота потолка (см)													
H280см													
H305см													
H335см													
LWS Plus	Складная, деревянная, термоизоляционная крышка облицованная ДВП бежевого цвета. Лестница LWS Plus по сравнению с LWS обладает упрощенной системой монтажа - устанавливается со стороны помещения, без подъема на чердак.												
LWK Plus	Складная, деревянная, термоизоляционная крышка облицованная ДВП белого цвета. Тетивы и ступени сделаны из высококачественной сосны. Лестница укомплектована поручнем. Лестница LWK Plus в отличие от модели LWK монтируется со стороны помещения.												
LTK THERMO	Складная, деревянная, термоизоляционная крышка, толщиной 66 мм, облицована ДВП белого цвета. Лестница укомплектована поручнем и наконечниками на ножки.												
LWT	Трёхсекционная лестница оборудована суперэнергоберегающей крышкой белого цвета и коробом с тремя контурами уплотнения. Комплектуется удобным поручнем и глассируемыми наконечниками на ножки.												
LMS	Чердачная лестница LDK представляет собой складную конструкцию из металлического лестничного марша и термоизоляционной крышки люка бежевого цвета, выполненной из ДВП. Утепленная крышка люка и контур уплотнения, установленный по периметру, обеспечивают высокую степень герметичности и предотвращают теплопотери.												
Наименование / Размер проема в потолке (см)													
Высота потолка (см)													
H280-300см													
LSF	Огнестойкая металлическая конструкция с люком. Изготовлена из оцинкованной стали и обладает высоким показателем огнестойкости (15 минут). По периметру коробки люка, изготовленного из огнеупорного негорючего материала, установлен контур уплотнения, который расширяется под влиянием температуры и ограничивает проникновение дыма. В комплекте поставляются монтажные уголки LXX.												
Наименование / Размер проема в потолке (см)													
Высота потолка (см)													
H260-280см													
LST	Металлическая лестница имеет "ножничную" систему складывания, основана энергоберегающей термоизоляционной крышкой люка белого цвета. По периметру крышки люка установлен контур уплотнения. Благодаря "ножничной" системе складывания в сложенном виде лестница очень компактна и имеет небольшой размер крышки люка. В комплекте поставляются монтажные уголки LXX.												

* Срок поставки 4 недели.

* Цена указана при отгрузке со склада поставщика

ВНИМАНИЕ! Предоставляется услуга по ДОСТАВКЕ.
Не является публичной офертой

**ПЕРМСКИЙ ЗАВОД ПРОФНАСТИЛА**

e-mail: profin@kvin.ru

г. Пермь, ул. Дзержинского, 43
тел./факс: +7(342)270-10-15ТЦ «Строймастер», ул. Ласьвинская, 37
тел./факс: +7(342)270-12-03ТЦ «Гудвин», ул. Уральская, 63 п.2
тел./факс: +7(342)270-12-04**ЦЕНТРАЛЬНЫЙ ОФИС****ЗАКАМСК****МОТОВИЛИХА**ул. Писарева, 25, 2 этаж
тел.: +7(342)209-80-90Комсомольский проспект, 75
тел.: +7(342)209-00-11ул. Рязанская, 103
тел.: +7(342)258-23-00**ГАНВА****ТИХИЙ КОМПРОС****ИНДУСТРИАЛЬНЫЙ Р-Н**

WWW.KVIN.RU

"Огород без хлопот"

Розничный прайс, цены с учётом НДС действуют с 24.07.2020 г

Компания "КВИН" предлагает металлические грядки для сада и огорода по привлекательной цене

Ø Использование металлических ограждений для грядок и клумб придаст не только аккуратную форму зеленым насаждениям, сохраняя их в чистоте, но и станет интересным акцентом на вашем участке

Ø В качестве бордюрной ленты предложен лист профнастила ПН НС10

Ø Колышки, бордюр и верхняя планка данной продукции изготовлены из оцинкованного листа с полимерным покрытием

Ø Стандартные цвета: RAL 1014, 3005, 5005, 6005, 7004 (7024), 8017, 9003

Ø Конструктив позволяет легко скомпоновать грядки нужных размеров благодаря длине и высоте бордюра

Ø Грядки и клумбы легко собираются, элементы имеют небольшой вес

Ø У нас Вы приобретаете элементы металлического ограждения по низким ценам

Элементы грядки	Длина изделия, м	Оцинкованное покрытие	Полимерное покрытие	
			SP (полиэстер)	MPE Texture
Парапет для грядки, цветочных бордюров	2	103,00	114,00	147,00
Бордюр из профнастила высотой 200 мм	0,2		по прайсу*	
Бордюр из профнастила высотой 300 мм	0,3		по прайсу*	
Колышек бордюра		20,00	20,00	20,00
Заклёпка 4,8x8 ал./ст.			1,90	
Заклёпка 3,2x8 окр.			1,40	

Высота ограждения	Длина ограждения	Кол-во бордюров	Количество заклепок на колышек	Количество заклепок на стык	Кол-во парапетов
0,2 м	2 м	2 шт.	2-4 шт.	6 шт.	1 шт.
0,3 м					

Ø Стоимость элементов металлической грядки рассчитана в 0.45-ой продукции

Компания "КВИН" предлагает парниковые и тепличные дуги из профильной трубы

Наименование продукции	Длина, мм	Типоразмер	Толщина стенки, мм	Цена руб./шт.
Дуга 900x750 мм 15x15x1,5	2000	Профильная труба 15x15	1,5	478,00
Дуга 3000x2080 мм 20x20x1,5	6000	Профильная труба 20x20	1,5	606,00
Дуга 3000x2080 мм 25x25x1,5	6000	Профильная труба 25x25	1,5	722,00

Наименование услуги	Круглая труба до 52 мм	Цена руб./шт.
Гибка профильной трубы	Профильная труба от 10x10 до 40x40	150,00

Компания "КВИН" предлагает трубу профильную

Наименование продукции	Длина, м	Цена руб./шт.	Цена руб./м	Резка газом	Резка кругом
Профильная труба 20x20x1,5	6	446,00	74	20,00	40,00
Профильная труба 20x20x1,5	3	223,00	74	20,00	40,00

*Возможно изготовление нестандартной продукции под заказ. На изготовление заказных позиций существует система наценок, подробную информацию о которых можно получить у менеджера при оформлении документов.

* за каждый лист п/н менее 1,5 м (включительно) – 10 руб./лист

ВНИМАНИЕ! Предоставляется услуга по ДОСТАВКЕ.

Не является публичной офертой



г. Пермь, ул. Дзержинского, 43
тел./факс: +7(342)270-10-15

ЦЕНТРАЛЬНЫЙ ОФИС

ул. Писарева, 25, 2 этаж
тел.: +7(342)209-80-90

ГАЙВА

ТЦ «Строймастер», ул. Ласьвинская, 37
тел./факс: +7(342)270-12-03

ЗАКАМСК

Комсомольский проспект, 75
тел.: +7(342)209-00-11

ТИХИЙ КОМПРОС

ТЦ «Гудвин», ул. Уральская, 63 п.2
тел./факс: +7(342)270-12-04

МОТОВИЛИКА

ул. Рязанская, 103
тел.: +7(342)258-23-00

ИНДУСТРИАЛЬНЫЙ Р-Н



WWW.KVIN.RU

Базовые цены, существует система скидок и система наценок

Цены с учётом НДС действуют с 09.01.2019 г

Компания "КВИН" предлагает **МЕТАЛЛИЧЕСКИЕ СТЕЛЛАЖИ** собственного производства из черного металла с дальнейшей обработкой полимерно-порошковым покрытием.

- Ø Имея эстетичный вид офисные стеллажи великолепно вписываются в любой интерьер.
- Ø Каркас и полки стеллажей изготовлены из черного металла.
- Ø Покрытие стеллажей полимерное порошковое (большая политра красок и текстур)
- Ø Нагрузка на полку до 100 кг.
- Ø Конструкция позволяет легко изменить количество и месторасположение полок, скомпоновать несколько стеллажей в единый блок.
- Ø Стеллажи легко собираются, имеют небольшой вес.
- Ø Реализация продукции как оптом, так и в розницу.
- Ø У нас Вы можете купить металлические стеллажи по низким ценам и получить скидки.

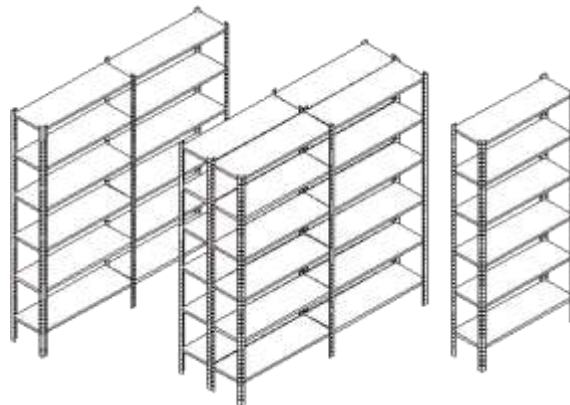

В основном стеллажи продаются поэлементно, ниже приведены элементы металлических стеллажей.

Модель	Размеры, мм			Цена, руб.
	высота	ширина	глубина	
Стойка ST 90	900			81
Стойка ST 160	1600			122
Стойка ST 185	1850			137
Стойка ST 200	2000			147
Стойка ST 220	2200			168
Полка ST 70x30		700	295	242
Полка ST 70x40		700	400	300
Полка ST 70x45		700	440	370
Полка ST 70x60		700	565	571
Полка ST 100x30		1000	295	293
Полка ST 100x40		1000	400	369
Полка ST 100x45		1000	440	461
Полка ST 100x60		1000	565	573
Полка ST 119x30		1190	295	461
Полка ST 119x40		1190	400	571
Полка ST 119x45		1190	440	714
Полка ST 119x60		1190	565	806
Полка ST угловая 50x30		500	300	305

Комплектующие	руб./шт	Комплектация на одну полку
Усиливающий уголок 	5,1	8
Заклёпка 4,8x8	1,8	24

ИЛИ

Комплектующие	руб./шт	Комплектация на одну полку
Усиливающий уголок 	5,1	8
Винт М5х10 полусфера и крест.шлиц DIN 7985	2,45	24
Гайка М5 стандартная DIN 934	1,1	24

Стоимость сборки

300 руб./шт.

*Металлические стеллажи поставляются как в собранном так и в разобранном виде.

*Металлические стеллажи упакованы в гофрокартон, стянутый упаковочной лентой.

ВНИМАНИЕ! Предоставляется услуга по ДОСТАВКЕ.

Не является публичной офертой



ПЕРМСКИЙ ЗАВОД ПРОФНАСТИЛА

e-mail: prof@kvin.ru

г. Пермь, ул. Дзержинского, 43
тел./факс: +7(342)270-10-15

ТЦ «Строймастер», ул. Ласьвинская, 37
тел./факс: +7(342)270-12-03

ТЦ «Гудвин», ул. Уральская, 63 п.2
тел./факс: +7(342)270-12-04

ЦЕНТРАЛЬНЫЙ ОФИС

ЗАКАМСК

МОТОВИЛКА

ул. Писарева, 25, 2 этаж
тел.: +7(342)209-80-90

Комсомольский проспект, 75
тел.: +7(342)209-00-11

ул. Рязанская, 103
тел.: +7(342)258-23-00

ГАЙВА

ТЯЖИЙ КОМПРОС

ИНДУСТРИАЛЬНЫЙ Р-Н



Распределительные электрошкафы, телекоммуникационные шкафы и комплектующие

Розничный прайс от 30.04.2019

Распределительные ЭЛЕКТРОШКАФЫ

Распределительные электрошкафы и корпуса предназначены для монтажа электрических устройств и компонентов в любых жилых, административных и торговых помещениях. Все электротехнические изделия имеют качественное исполнение и позволяют значительно сократить сроки электромонтажных работ.
- в прайсе представлены стандартные электрошкафы, которые постоянно поддерживаются на складских остатках
- возможно изготовление нестандартных шкафов по размерам заказчика

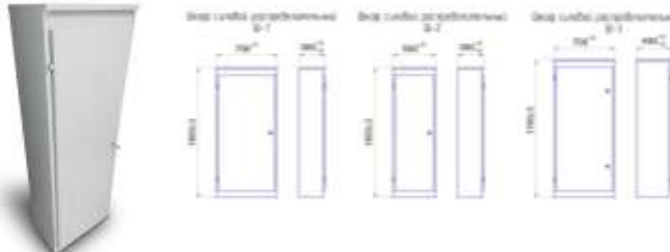

Цены действительны от 22.04.2019

Электрошкафы и корпуса	Цена, руб./шт.
Корпус Ш-1 1600x700x300	6 000
Корпус Ш-2 1600x500x300	5 300
Корпус Ш-3 1700x700x400	6 600
Планка для крепления аппаратуры 480x80	79
Планка для крепления аппаратуры 680x80	105
Корпус рубильника КВР-250А-1Н-1 220x20x120x200	167
Корпус рубильника КВР-250А-1Н-2 500x20x120x200	220
Корпус рубильника КВР-250А-2Н-1 220x20x160x200	182
Корпус рубильника КВР-250А-2Н-2 500x20x160x200	235
Корпус рубильника КВР-400А-1Н-1 260x20x140x200	182
Корпус рубильника КВР-400А-1Н-2 500x20x140x200	227
Корпус рубильника КВР-400А-2Н-1 260x20x200x200	205
Корпус рубильника КВР-400А-2Н-2 500x20x200x200	250

Телекоммуникационные шкафы

Сборные настенные шкафы предназначены для размещения активного и пассивного телекоммуникационного оборудования. Шкафы поставляются в готовом виде, благодаря чему особенно быстро устанавливаются на стену и привлекательны тем, что обеспечивают доступ к оборудованию с трех сторон.
- подходят для создания малых коммутационных центров
- идеальны для установки в офисных помещениях
- комплектуются сплошной дверцей из стекла повышенной прочности или металлической дверцей
- рассчитаны на популярные стандарты
- возможно изготовление шкафов по размерам заказчика



Электрошкафы и корпуса		Цена, руб./шт
Шкаф телекоммуникационный 6U (600x345) дверь стекло	Высота, U	6
	Высота, мм	345
Шкаф телекоммуникационный 6U (600x345) дверь металл	Ширина, мм	600
	Глубина, мм	520
	Полезная глубина, мм	456
	Высота, U	9
Шкаф телекоммуникационный 9U (600x480) дверь стекло	Высота, мм	480
	Ширина, мм	600
Шкаф телекоммуникационный 9U (600x480) дверь металл	Глубина, мм	520
	Полезная глубина, мм	456
	Высота, U	12
	Высота, мм	608
Шкаф телекоммуникационный 12U (600x608) дверь стекло	Ширина, мм	600
	Глубина, мм	520
	Полезная глубина, мм	456
	Длина, мм	440
Полка перфорированная 4-х точ.крепления 494x440	Ширина, мм	494

Менеджер: Шакирова Олеся

Контактная информация менеджера:

Тел.: (342)270-10-15 доб. 2714; Моб.:8-912-88-080-17



ПЕРМСКИЙ ЗАВОД ПРОФНАСТИЛА

e-mail: profn@kvin.ru

г. Пермь, ул. Дзержинского, 43
тел./факс: +7(342)270-10-15

ТЦ «Строймастер» ул. Ласьвинская, 37
тел./факс: +7(342)270-12-03

ТЦ «Буддлин», ул. Уральская, 63 п.2
тел./факс: +7(342)270-12-04

ЦЕНТРАЛЬНЫЙ ОФИС

ЗАКАМСК

МОТОВИЛИКА

ул. Писарева, 25, 2 этаж
тел.: +7(342)209-80-90

Комсомольский проспект, 75
тел.: +7(342)209-00-11

ул. Рязанская, 103
тел.: +7(342)258-23-00

ГАЙВА

ТИХИЙ КОМПРОС

ИНДУСТРИАЛЬНЫЙ Р-Н



Базовые цены, существует система скидок и система наценок
Цены с учётом НДС действуют с 17.04.2019 г

МЕТАЛЛИЧЕСКИЕ ШКАФЫ

Компания "КВИН" предлагает металлоконструкции любой сложности из черного и оцинкованного металла толщиной 0,5..1,5 мм с дальнейшей обработкой полимерно-порошковым покрытием.

Модели стандартных шкафов	Размеры внешние, мм			Количество секций	Количество полок в секции	Гарнитура	Материал	Стоимость
	выс.	шир.	глуб.					

ШКАФ АРХИВНЫЙ

ШАМ 1.3	1800	900	500	1	3	ригельный замок	черный металл 0,8 мм	9000
---------	------	-----	-----	---	---	-----------------	-------------------------	------



ШКАФ РАЗДЕВАЛОЧНЫЙ

ШРМ 1.1	1800	900	500	1	1	ригельный замок, п	черный металл 0,8 мм	8000
ШРМ 2.1	1825	575	460	2	1	2 замка врезных без ручек	черный металл 0,8 мм	6000



Внутренняя и внешняя поверхность металлической мебели обрабатывается полимерно-порошковым покрытием в любые цвета, не только в стандартные по каталогу RAL, но и в редкие, экзотические цвета и текстуры (см.прайс "Порошковая окраска"). Шкафы могут изготавливаться как с глухими, так и с перфорированными дверями (по желанию заказчика имеется возможность создания любого рисунка на двери методом перфорации, см.прайс "Перфорация").

Металлические шкафы поставляются в разобранном виде без заклепок.

Стоимость сборки 300 руб./шт.

Металлические сварные шкафы упакованы в гофрокартон, стянутый упаковочной лентой.

ВНИМАНИЕ! Предоставляется услуга по ДОСТАВКЕ.
Не является публичной офертой



ПЕРМСКИЙ ЗАВОД ПРОФНАСТИЛА

e-mail: probiv@kvin.ru

г. Пермь, ул. Дзержинского, 43
тел./факс: +7(342)**270-10-15**
ЦЕНТРАЛЬНЫЙ ОФИС
ул. Писарева, 25. 2 этаж
тел.: +7(342)**209-80-90**
ГАЙВА

ТЦ «Строймастер», ул. Ласьвинская, 37
тел./факс: +7(342)**270-12-03**
ЗАКАМСК
Комсомольский проспект, 75
тел.: +7(342)**209-00-11**
ТИХИЙ КОМПРОС

ТЦ «Гудвин», ул. Уральская, 63 п.2
тел./факс: +7(342)**270-12-04**
МОТОВИЛИКА
ул. Рязанская, 103
тел.: +7(342)**258-23-00**
ИНДУСТРИАЛЬНЫЙ Р-Н







09.01.2019 г

Перфорация листа.

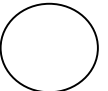
Лист перфорируется одиночным инструментом в любой комбинации.

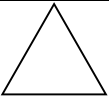
Толщина листа 0,5-1,0 мм, длина до 3м.

Вид перфорации	Размер (мм)
	D=4
	D=5
	11x11
	13x13x13
	5x30
	5x10

Название услуги
Разработка программы пробивки
Пробивка одного отверстия

Цена
200 руб.
1 руб.*

* Стоимость перфорации одного листа не менее 500 руб.

Имеется возможность порошкового окрашивания.

Кроме стандартного окрашивания можем предложить уникальные цвета и фактуры (с металлическим эффектом; с эффектом «Звездного неба»; под «Антикварную поверхность»; с эффектом

Не является публичной офертой



ПЕРМСКИЙ ЗАВОД ПРОФНАСТИЛА

e-mail: prof@kvin.ru

г. Пермь, ул. Дзержинского, 43
тел./факс: +7(342)270-10-15

ЦЕНТРАЛЬНЫЙ ОФИС

ул. Писарева, 25, 2 этаж
тел.: +7(342)209-80-90

ГАЙВА

ТЦ «Строймастер», ул. Ласьвинская, 37
тел./факс: +7(342)270-12-03

ЗАКАМСК

Комсомольский проспект, 75
тел.: +7(342)209-00-11

ТИХИЙ КОМПРОС

ТЦ «Гудвин», ул. Уральская, 63 п.2
тел./факс: +7(342)270-12-04

МОТОВИЛИХА

ул. Рязанская, 103
тел.: +7(342)258-23-00

ИНДУСТРИАЛЬНЫЙ Р-Н



WWW.KVIN.RU

БАЗОВЫЕ ЦЕНЫ НА СЕТКУ РАБИЦА

Цены с учётом НДС действуют с 02.04.2019 г

Наименование	Размер ячейки, мм	Диаметр проволоки, мм	Размер рулона ширина*длина, м	Цена одного рулона, руб.
Сетка стальная плетеная одинарная светлая	50x50	1,6	1,5 * 10	822
	40x40	1,6	1,5 * 10	1068
Сетка стальная плетеная одинарная оцинкованная	50x50	1,6	1,5 * 10	1079
	40x40	1,6	1,5 * 10	1398

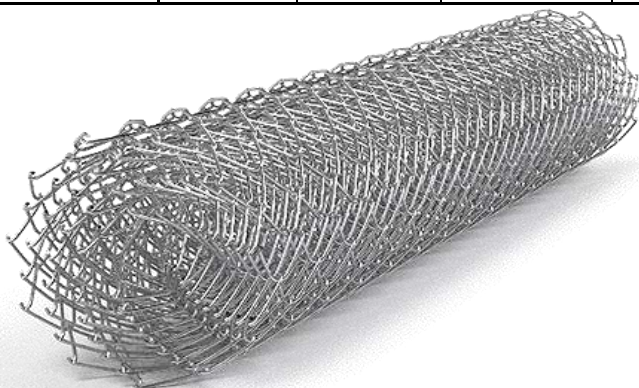

Монтажный комплект*	Специальный монтажный комплект, состоит из проволоки оцинкованной (струны) и служит для натяжки основы при монтаже сетки рабица и закрепления на столбах.	67
----------------------------	---	-----------

*Один комплект рассчитан на один рулон. Проволока - струна пронизывается в верхний или второй сверху ряд, через каждую ячейку сетки Рабица и служит для натяжения верхнего ряда, как по струне, что защищает верхний ряд от отклонений в сторону и создает целостную линию, создавая эстетичный единый вид Вашего ограждения. Обычно достаточно натянуть только верхний ряд, однако при необходимости, можно натянуть и нижний ряд, таким же способом.

ВНИМАНИЕ! Предоставляется услуга по ДОСТАВКЕ.

Не является публичной офертой

Изделия из металла

Прайс действует от 30.05.2019 г

Наименование	Внешний вид	Цена , руб.
НОВИНКА Опора для гамака		7000
ХИТ СЕЗОНА! Мангал многофункциональный 660x740 КВИН		13 220
Корзина для дров		865
НОВИНКА Стеллаж для вин 850x1060 КВИН		4 380
Ваза металлическая		305
Табурет (500/750)		560 / 610
Лопата - движок		1220
Мангал 500x300x190 (2-ое дно)		660

* Возможно изготовление металлических изделий различных цветов по эскизам, размерам и желанию заказчика.

ПЕРМСКИЙ ЗАВОД ПРОФНАСТИЛА



1. Пермь, ул. Заводская, 43
т./факс: +7(342)270-10-10
кабинетный отдел
ул. Гаскорова, 35, 3 этаж
т./факс: +7(342)270-10-90
служба

2. Челябинск, ул. Заводская, 37
т./факс: +7(342)270-10-03
кабинетный отдел
Колодецкий проезд, 35
т./факс: +7(342)270-10-11
служба

3. Екатеринбург, ул. Троицкая, 82-03
т./факс: +7(343)270-12-04
кабинетный отдел
ул. Рязанская, 133
т./факс: +7(343)270-12-00
служба



Фасадные панели Дёке
Цены указаны с НДС, действуют с 29.06.2020

Наименование	размер, м	Единица измерения	Цена за шт., руб.	Цена за м2, руб.	Изображение
Панель FLEMISH (0,46 м2) (красный жемчуг, желтый жемчуг)	1,095*0,420	шт.	432	939	
Панель SLATE (0,38 м2) (Валь-Гардена, Куршевель, Лех, Церматт, Шамони)	0,930*0,406	шт.	489	1287	
ВНИМАНИЕ цвет ЮМА (под заказ)!!! Панель KLINKER (0,41 м2) (Атакама, Калахари, Каракумы, Сахара, Монте, Юма)	0,998*0,406	шт.	587	1432	
Панель BERG (0,44 м2) (Рубиновый, Золотой, Кирпичный, Коричневый, Серый)	1,015*0,434	шт.	553	1257	
Панель STEIN (0,44 м2) (Молочный, Антрацит, Бронзовый, Янтарный, Базальт, Темный орех, Осенний лес)	1,098*0,400	шт.	597	1357	
Панель BURG (0,42 м2) (Омиковый, Песчаный, Белый, Платиновый Цвет шерсти, Земляной, Кукурузный, Льняной, Темный, Пшеничный)	0,946*0,445	шт.	584	1390	
Панель FELS (0,45 м2) (Перламутровый, Арктик, Раданой, Горный хрусталь, Слоновая кость, Терракотовый)	1,052*0,425	шт.	597	1327	
Панель EDEL (0,37 м2) (Берил, Корунд, Раданит, Циркон)	0,948*0,400	шт.	410	1108	
Панель STERN (0,46 м2) (Атлас, Марракеш, Морраканш, Навахо, Родос, Дакота)	1,073*0,427	шт.	582	1265	
Угол наружный FLEMISH	0,420	шт.	385		
Угол наружный SLATE	0,406	шт.	482		
Угол наружный KLINKER	0,406	шт.	482		
Угол наружный BERG	0,434	шт.	482		
Угол наружный STEIN	0,400	шт.	482		
Угол наружный BURG	0,445	шт.	482		
Угол наружный FELS	0,425	шт.	482		
Угол наружный EDEL	0,400	шт.	458		
Угол наружный STERN	0,427	шт.	482		
Стартовый металлический профиль	2000	шт.	200		
Стартовый угол FLEMISH ПВХ	-	шт.	74		
Стартовый угол SLATE ПВХ	-	шт.	74		
Стартовый угол KLINKER ПВХ	-	шт.	74		
Стартовый угол BERG ПВХ	-	шт.	74		
Стартовый угол STEIN ПВХ	-	шт.	74		
Стартовый угол BURG ПВХ	-	шт.	74		
Стартовый угол FELS ПВХ	-	шт.	74		
Стартовый угол EDEL ПВХ	-	шт.	74		
Стартовый угол STERN ПВХ	-	шт.	74		
Фасадный J-профиль 30 мм (Агатский, Слоновая кость, Лазурный, Бежевый, Каптановый, Дымчатый)	3000	шт.	297		
ВНИМАНИЕ цвет ТАБАЧНЫЙ (под заказ)!!! Фасадный J-профиль 30 мм (Табачный, Графитовый, Шоколадный)	3000	шт.	336		
ВНИМАНИЕ все цвета (под заказ)!!! Бордюр универсальный (шир 112 мм) (белый, земляной)	1000	шт.	264		
ВНИМАНИЕ все цвета (под заказ)!!! Угловая накладка для бордюра (белый, земляной)	132*132	шт.	19		
ВНИМАНИЕ (под заказ)!!! Базовая планка	2000	шт.	115		
ВНИМАНИЕ все цвета (под заказ)!!! Фасадный L-профиль 35 мм (Агатский, Слоновая кость, Лазурный, Бежевый, Каптановый)	3000	шт.	252		
Фасадный L-профиль 35 мм (Дымчатый, Графитовый, Шоколадный)	3000	шт.	473		
ВНИМАНИЕ все цвета (под заказ)!!! Фасадный внутренний угол (Агатский, Слоновая кость, Лазурный, Бежевый, Каптановый)	3000	шт.	260		
ВНИМАНИЕ все цвета (под заказ)!!! Фасадный внутренний угол (Дымчатый, Графитовый, Шоколадный)	3000	шт.	354		
Фасадный оконочный профиль 230 мм (Пломбир)	3600	шт.	684		
Фасадный оконочный профиль 230 мм (Графитовый, Шоколадный)	3600	шт.	960		

* Цена указана при отгрузке со склада поставщика

* ПОД ЗАКАЗ с открытыми сроками до 3-х месяцев

ВНИМАНИЕ! Предоставляется услуга по ДОСТАВКЕ.
Не является публичной офертой

ПЕРМСКИЙ ЗАВОД ПРОФНАСТИЛА

e-mail: profil@kvin.ru



г. Пермь, ул. Дзержинского, 43
тел./факс: +7(342)270-10-15

ТЦ «Строймастер», ул. Ласьвинская, 37
тел./факс: +7(342)270-12-03

ТЦ «Гудвин», ул. Уральская, 63 п.2
тел./факс: +7(342)270-12-04

ЦЕНТРАЛЬНЫЙ ОФИС

ЗАКАМСК

МОТОВИЛИХА

ул. Писарева, 25, 2 этаж
тел.: +7(342)209-80-90

Комсомольский проспект, 75
тел.: +7(342)209-00-11

ул. Рязанская, 103
тел.: +7(342)258-23-00

ГАЙВА

ТИХИЙ КОМПРОС

ИНДУСТРИАЛЬНЫЙ Р-Н







WWW.KVIN.RU

Я-ФАСАД

Розничный прайс от 10.09.2020
Цена указана с учетом НДС



Фасадная панель GL "Я-Фасад"	Изображение	Ширина (м)	Длина (м)	Кол-во шт. в упак	цвет	Цена руб.				
						шт.	м 2			
Крымский сланец		0,306	1,49	15	янтарный, жемчужный	484	1 064			
					0,312	1,48	15	лунный камень, песок	461	1 001
								арабика, уголь	519	1 124
Екатерининский камень		0,294	1,32	15	янтарь, бронза, графит,	391	1 008			
					арабика, уголь	418	1 077			
Демидовский кирпич		0,306	1,48	15	янтарь, песок, слоновая кость	454	1 006			
					арабика, уголь	485	1 075			
Скала		0,312	1,48	15	слоновая кость	461	1 002			
					жемчуг	489	1 059			
Сибирская дранка		0,262	1,63	15	янтарь, железо, слоновая кость, песок	562	1 315			
Доборные элементы	Изображение			Длина (м)	Кол-во шт. в упак	цвет	Цена руб.			
Универсальный J-профиль				3,00	45	белый бежевый, ванильный	201			
						карамельный	275			
Радиусная планка для составного угла				3,00	6	белый бежевый, ванильный	518			
						карамельный	575			
Наборная планка (наличник) для составного угла				3,00	10	белый бежевый, ванильный	340			
						карамельный	526			
Планка приоконная широкая GL "Я-Фасад" 7/8" 3,0x0,23				3,00	10	белый	817			
Угол прямой GL Яфасад 3.0				3,00	6	белый серый	518			
						Карамельный	575			
Стратовая планка "Я-Фасад"				0,08*0,033	200	белый	28			
Декоративная система GL	Изображение			Длина (м)	Кол-во шт. в упак	цвет	Цена руб.			
Угол прямой GL Яфасад 3.0				3,00	6	темный дуб	826			

Универсальный J-профиль J 7/8"		3,00	45	темный дуб	395
Радиусная планка для составного угла		3,00	6	темный дуб	826
Планка приоконная широкая GL "Я-Фасад" 7/8" 3,0x0,23		3,00	10	темный дуб	1 432
Наборная планка (наличник) для составного угла		3,00	10	темный дуб	752

ПЕРМСКИЙ ЗАВОД ПРОФНАСТИЛА



г. Пермь, ул. Дзержинская, 43 ПД «Стройматериалы»-д. Асмановские, 37 ПП «Буван», ул. Урманская, 63 в.2
 Тел./факс: +7(342)270-10-15 Тел./факс: +7(342)270-12-03 Тел./факс: +7(342)270-12-04
 e-mail: prof@kvin.ru
 ЦЕНТРАЛЬНЫЙ ОФИС ЗАВАДСКИ МОТОВИЛОВА
 ул. Пискарева, 25, 2 этаж Коммунальный проезд, 75 ул. Раевская, 103
 Тел.: +7(342)209-00-90 Тел.: +7(342)209-00-11 Тел.: +7(342)258-23-00
 ГАЛВА ТЯЖЕЛЫЙ КОМПРОС ПРОДУКЦИОННЫЙ Р/Н WWW.KVIN.RU

Розничный прайс от 10.09.2020
 Цена указана с НДС



Наименование	Изображение	Цвета	Размер	Кол-во шт./уп.	Цена руб./шт
Фасадные панели Grand Line Standart (полипропиленовые)					
Коллекция Состаренный кирпич, серия Стандарт (моноцвет)		Молочный	968*390. 0,38 м2	10шт/уп	529
		Песочный			537
		Бежевый			529
		Терракотовый			537
		Коричневый			537
Коллекция Клинкерный кирпич, серия Стандарт (моноцвет)		Молочный	995*390. 0,39 м2	10шт/уп	529
		Терракотовый			537
		Бежевый			529
		Песочный			537
		Коричневый			537
Коллекция Крупный камень, серия Стандарт (моноцвет)		Коричневый	982*383 0,38 м2	10шт/уп	537
		Песочный			537
		Бежевый			529
		Молочный			529
Коллекция Сланец серия Стандарт (моноцвет)		Бежевый, Молочный,	975*395. 0,39 м2	10шт/уп	529
		Коричневый, Песочный			537
Фасадные панели Grand Line Premium (полипропиленовые)					
Коллекция Клинкерный кирпич серия Премиум		Горчинный, Коралловый, Шоколадный	995*390. 0,39 м2	10шт/уп	698
		Шампань			691
Коллекция Состаренный кирпич серия Премиум		Пломбирный, Шоколадный, Горчинный	998*390. 0,38 м2	10шт/уп	698
Стартовые элементы					
Стартовая планка металлическая			Длина 2 м	20шт/уп	228
Стартовая планка ПВХ			Длина 3 м	68шт/уп	
Декоративная система GL					
Универсальный J-профиль		Белый	Длина 3 м	45шт/уп	201
		Ванильный			395
		Темный дуб (АСА)			817
Планка приоконная широкая GL		Белый	Длина 3 м	10шт/уп	1432
		Темный дуб (АСА)			518
Угол прямой GL Яфасад 3.0		Белый, серый	Длина 3 м	6шт/уп	575
		Карамельный			826
		Темный дуб (АСА)			
Декоративные элементы					
Наружный угол Коллекция Состаренный кирпич, серия Стандарт		Молочный	390мм x120 мм	12шт/уп	493
		Бежевый			498
		Песочный			
		Терракотовый			
		Коричневый			
Наружный угол Коллекция Состаренный кирпич, серия Премиум		Пломбирный	390мм x120 мм	12шт/уп	643
		Шоколадный			646
Наружный угол Коллекция Клинкерный кирпич, серия Стандарт		Молочный	390мм x120 мм	12шт/уп	493
		Песочный			498
		Бежевый			493
		Терракотовый			498
		Коричневый			498
					498
Наружный угол Коллекция Клинкерный кирпич, серия Премиум		Шампань	390мм x120 мм	12шт/уп	643
		Горчинный, Коралловый			646
Наружный угол Коллекция Крупный камень, серия Стандарт		Молочный	390мм x120 мм	12шт/уп	493
		Песочный			498
		Бежевый			493
		Коричневый			498
					498
Наружный угол Коллекция Сланец, серия Стандарт		Молочный	390мм x120 мм	12шт/уп	493
		Песочный			498
		Бежевый			493
					498
		Коричневый			498
Декоративные элементы					
Стартовый элемент для угла для фасадной панели GL				10шт/уп	92



ПЕРМСКИЙ ЗАВОД ПРОФНАСТИЛА

e-mail: prof@kvin.ru

г. Пермь, ул. Дзержинского, 43
тел./факс: +7(342)270-10-15

ТЦ «Строймастер»-ул. Лесовинская, 37
тел./факс: +7(342)270-12-03

ТЦ «Гудин»- ул. Уральская, 63 м.2
тел./факс: +7(342)270-12-04

ЦЕНТРАЛЬНЫЙ ОФИС

ЗАКАМСК

МОТОВИЛИКА

ул. Писарева, 25, 2 этаж
тел.: +7(342)209-80-90

Комсомольский проспект, 75
тел.: +7(342)209-00-11

ул. Рязанская, 103
тел.: +7(342)258-23-00

ГАВВА

ТЯЖИЙ КОМПРОС

ИНДУСТРИАЛЬНЫЙ Р-Н

WWW.KVIN.RU



Базовые цены на водосточную систему Дёке STANDART

Цены указаны с НДС, действуют с 24.04.2020



Наименование	кол-во в упаковке, шт.	ЦВЕТ	
		пломбир 9003	красный 3005, зеленый 6005, светло-коричневый 8017, темно-коричневый 8019, серый
Желоб водосточный 3000мм	10	383	421
Желоб водосточный 2000мм	10	255	281
Труба водосточная 3000мм	5	464	510
Труба водосточная 2000мм	5	361	397
Труба водосточная 1000мм	5	208	229
Соединитель желобов	36	156	164
Муфта соединительная	90	94	98
Угловой элемент желоба 90 гр. Универсальный	11	243	255
Заглушка желоба	99	75	79
Кронштейн желоба	90	51	54
Воронка	12	282	296
Колено 45 гр.	24	175	184
Хомут универсальный	180	70	74
Наконечник	22	166	175
Кронштейн желоба металлический 300мм	40	163	

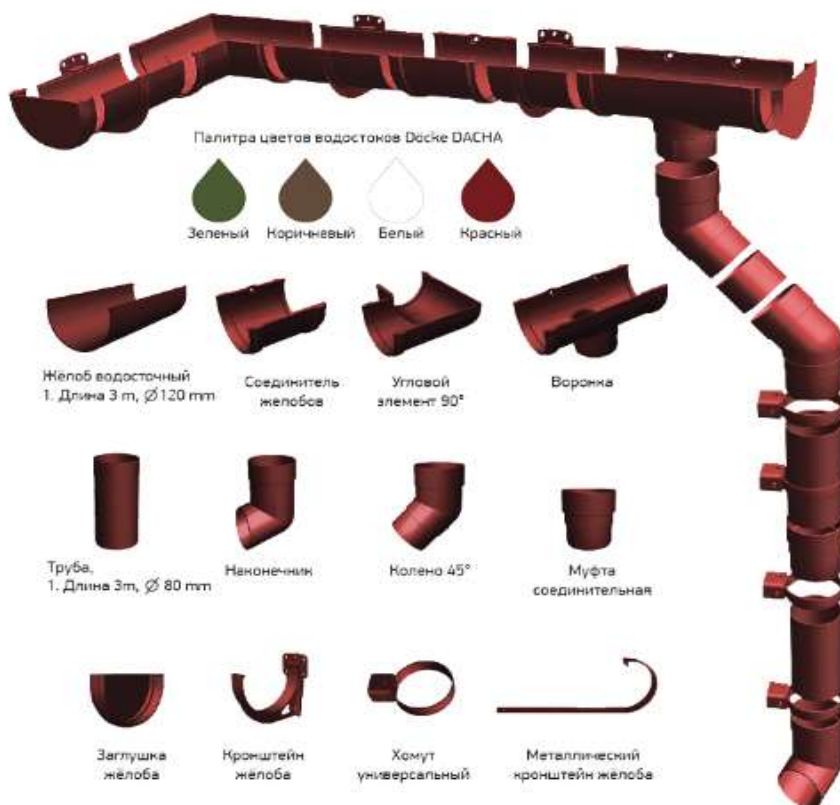

* Цена указана при отгрузке со склада поставщика

ВНИМАНИЕ! Предоставляется услуга по ДОСТАВКЕ.

Не является публичной офертой



ПЕРМСКИЙ ЗАВОД ПРОФНАСТИЛА

e-mail: post@kvin.ru

г. Пермь, ул. Дзержинского, 43
тел./факс: +7(342)270-10-15

ТЦ «Строймастер» ул. Лесовинская, 37
тел./факс: +7(342)270-12-03

ТЦ «Будник» ул. Уральская, 63 п.2
тел./факс: +7(342)270-12-04

ЦЕНТРАЛЬНЫЙ ОФИС

ЗАКАМСК

МОТОВИЛИКА

ул. Писарева, 25, 2 этаж
тел.: +7(342)209-80-90

Комсомольский проспект, 75
тел.: +7(342)209-00-11

ул. Рязанская, 103
тел.: +7(342)258-23-00

ГАМБА

ТИХИЙ КОМПРОС

ИНДУСТРИАЛЬНЫЙ Р.И.



WWW.KVIN.RU

Базовые цены на водосточную систему Дёке PREMIUM
Цены указаны с НДС, действуют с 24.07.2020



Наименование	кол-во в упаковке, шт.	цвет	
		пломбир 9003	шоколад 8019 , гранат RR32, графит 7024, каштан
Желоб водосточный 3000мм	10	480	528
Труба водосточная 3000мм	5	581	639
Труба водосточная 1000мм	5	223	245
Соединитель желобов	25	195	205
Муфта соединительная	63	117	123
Угловой элемент желоба 90 гр. Универсальный	15	305	320
Угловой элемент желоба 135 гр.	9	1045	1097
Заглушка желоба	60	94	99
Заглушка воронки	72	94	99
Крепление регулируемое для кронштейна желоба	60	228	239
Кронштейн желоба	100	64	67
Воронка	16	354	371
Колено 45 гр.	26	220	231
Колено 72 гр.	20	220	231
Хомут универсальный	100	88	93
Наконечник	23	209	219
Сетка защитная	100	74	77
Кронштейн желоба металлический 300мм	30	204	
Шпилька специальная с гайкой 120 мм (оцинкованная)	100	181	

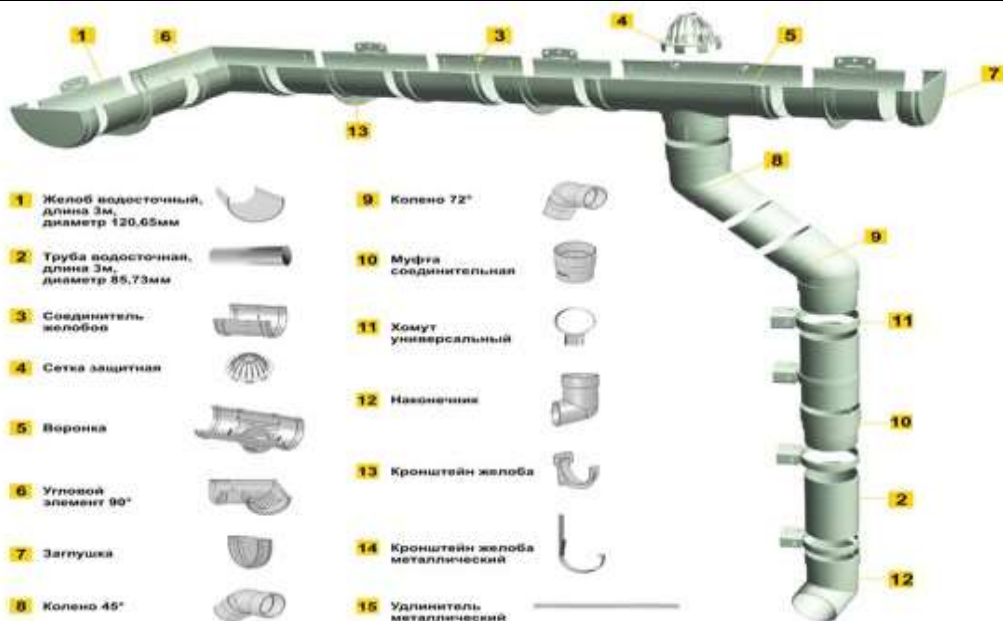

* Цена указана при отгрузке со склада поставщика

ВНИМАНИЕ! Предоставляется услуга по ДОСТАВКЕ.

Не является публичной офертой



ПЕРМСКИЙ ЗАВОД ПРОФНАСТИЛА

e-mail: prof@kvin.ru

г. Пермь, ул. Дзержинского, 43
тел./факс: +7(342)270-10-15

ТЦ «Строймастер», ул. Ласьвинская, 37
тел./факс: +7(342)270-12-03

ТЦ «Будин», ул. Уральская, 63 п.2
тел./факс: +7(342)270-12-04

ЦЕНТРАЛЬНЫЙ ОФИС

ЗАКАМСК

МОТОВИЛКА

ул. Писарева, 25, 2 этаж
тел.: +7(342)209-80-90

Комсомольский проспект, 75
тел.: +7(342)209-00-11

ул. Рязанская, 103
тел.: +7(342)258-23-00

ГАЗВА

ТЯЖИЙ КОМПРОС

ИНДУСТРИАЛЬНЫЙ Р-Н



Базовые цены на водосточную систему Дёке LUX

Цены указаны с НДС, действуют с 24.07.2020



Наименование	кол-во в упаковке, шт.	цвет	
		пломбир 9003	шоколад 8019, графит 7024
LUX Желоб водосточный D140 3000мм	5	681	715
LUX Труба водосточная D100 3000мм	5	809	849
LUX Труба водосточная D100 1000мм	5	310	325
LUX Воронка	8	569	597
LUX Соединитель желобов	30	219	230
LUX Заглушка желоба	66	129	136
LUX Угол желоба регулируемый 60 гр - 160 гр	8	1119	1175
LUX Угловой элемент желоба 90 гр.	10	398	418
LUX Угловой элемент желоба 135 гр.	10	1119	1175
LUX Кронштейн желоба ПВХ	60	100	104
LUX Хомут универсальный	100	133	139
LUX Колено 45 гр.	14	308	324
LUX Колено 72 гр.	12	308	324
LUX Наконечник	12	345	362
LUX Муфта соединительная	33	191	201
LUX Колектор	6	796	835
LUX Тройник 45 гр.	6	816	856
LUX/PREMIUM Переходник	55	464	487
LUX Кронштейн желоба металлический 300мм	30	363	
Шпилька специальная с гайкой 120 мм (оцинкованная)	100	181	

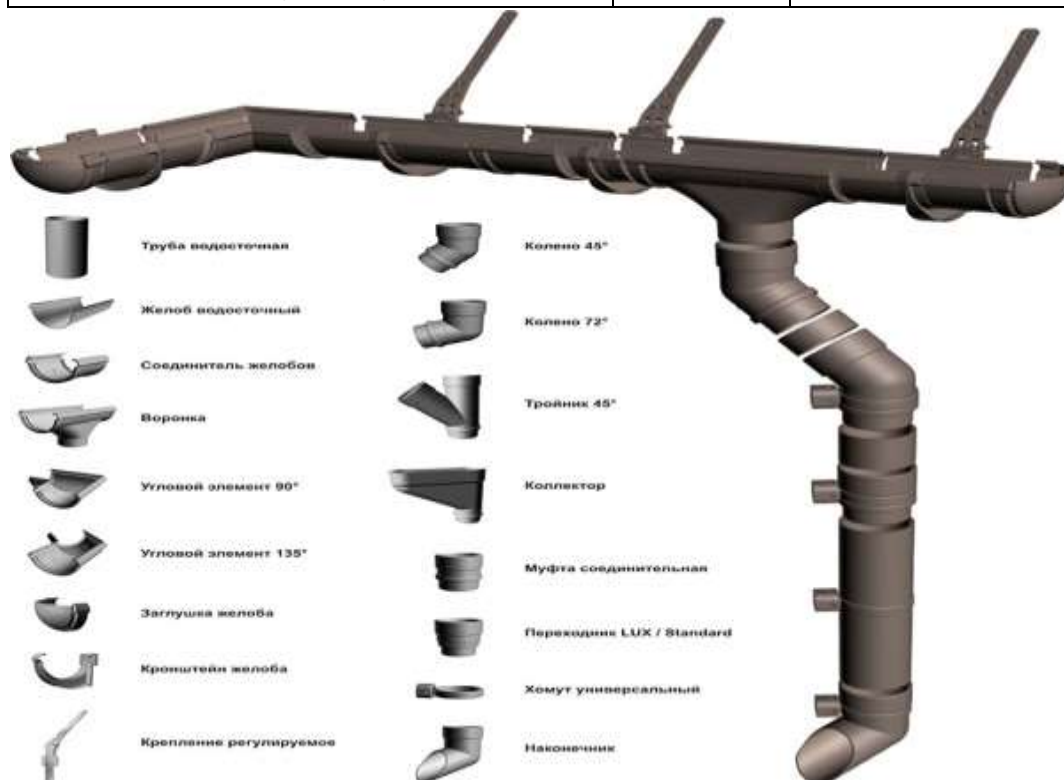

* Цена указана при отгрузке со склада поставщика

ВНИМАНИЕ! Предоставляется услуга по ДОСТАВКЕ.
Не является публичной офертой



ПЕРМСКИЙ ЗАВОД ПРОФНАСТИЛА

г. Пермь, ул. Дзержинского, 43 тел./факс: +7(342)270-10-95
 ул. Пискарева, 29, 2 этаж тел.: +7(342)269-60-90
 г. Пермь, ул. Дзержинского, 37 тел./факс: +7(342)270-12-03
 Рязанский филиал: ул. Рязанская, 113 тел.: +7(342)269-60-11
 г. Екатеринбург, ул. Уральская, 63 в.2 тел./факс: +7(342)270-12-04
 ул. Рязанская, 113 тел.: +7(342)258-23-60
 АДГ/СУПЕРМАРКЕТ КМ WWW.KVVH.RU

Розничный прайс на гибкую черепицу Дёке действует с 24.07.2020



Цены указаны с НДС

Наименование	Ед. изм.	Цвет	Изображение	Цена за кв. метр	Цена за кв. метр	
Ламинированная черепица Döcke PREMIUM/ DRAGON	уп. (2,8м2)	Валаси, Зреный каштан, Калучино, Крапанье, Мушка, Сива, Хава		659	235	
Фасадная плитка Döcke PREMIUM / BRICK	уп. (2м2)	Валаси, Зреный каштан, Клубника, Песчаный, Ягтарный		1130	565	
Черепица Döcke PE серия EUROPA	PE EUROPA / КАРАТ (3м2)	зеленый, коричневый, красный, серый		897	299	
	PE EUROPA / МАТРИЦА (3м2)	коричневый, красный, зеленый		897	299	
	PE EUROPA / КУПОЛ (3,1м2)	зеленый, коричневый, красный		1066	344	
Черепица Döcke PE серия STANDARD	PE STANDARD / СОТА (3м2)	зеленый, коричневый, красный, серый		1323	441	
	PE STANDARD / ТЕРРИС (3м2)	красный, коричневый, зеленый		1362	454	
	PE STANDARD / КОМАНЧУА (3,1м2)	зеленый, красный, коричневый		1571	507	
	PE STANDARD / КРОНА (3,1м2)	зеленый, серый, коричневый		1708	551	
PE STANDARD Коньково-карнизная черепица (11/22 п.м.)	уп. (22 шт.)	зеленый, коричневый, красный, серый		3345		
Гибкая черепица Döcke PE серия BASIC	Гибкая черепица Döcke PE BASIC/ ШЕСТИГРАННИК	уп. (3м2)	Зеленый, Коричневый, Красный, Серый	699	233	
	Гибкая черепица Döcke PE BASIC/ АМБИРИНТ	уп. (3м2)	Коричневый, Красный, Серый	699	233	
Черепица Döcke PE серия PREMIUM	PE PREMIUM / КЕЛАН (3м2)	уп. (3м2)	имбирь, корица, мята, чернослав	1788	596	
	PE PREMIUM / ШЕФИД (3м2)	уп. (3м2)	бисквит, кофе, миндаль, клубника	1833	611	
	PE PREMIUM / ГРАНАДА (3м2)	уп. (3м2)	какао, кофе, кунжут, инжир	1833	611	
	PE PREMIUM / ГИНИЯ (3м2)	уп. (3м2)	апельсин, трюфель, какао, мускат	1833	611	
	PE PREMIUM / НИЦЦА (2,9м2)	уп. (2,9м2)	каштан, фундук, барбарис, шербет	1476	509	
	PE PREMIUM / ЛЬБЖ (3,1м2)	уп. (3,1м2)	гримьяк, ирис, барбарис, изюм	2124	685	
	PE PREMIUM / ЦЮРИХ (3,1м2)	уп. (3,1м2)	аракис, кофе, чили, фалафель, изюм	2210	713	
	PE PREMIUM / ЖЕНЕВА (3,1м2)	уп. (3,1м2)	аракис, кофе, чили, фалафель, изюм	2310	745	
	PE PREMIUM / САППОРО (2,4м2)	уп. (2,4м2)	яваси, кофе, мускат, слива	2102	876	
	PE PREMIUM Коньково-карнизная черепица (11/22 п.м.)	уп. (22 шт.)	все цвета		3887	
Комплектующие к черепице Döcke	Ветроветровая планка, 2м	шт.		381*		
	Карнизная планка, 2м			286*		
	Простенная планка, 2м			234*		
	Снегозадержатель, цвет ШОКОЛАД				50	
	Мастика для гибкой черепицы 0,29л (0,35кг)				184	
	Мастика для гибкой черепицы 5л (4,2кг)	шт.			1285	
	Мастика для гибкой черепицы 10л (9кг)				2499	
	Гвозди кровельные оцинкованные, ершачные (5кг)				903	
	Подкладочный ковер D-Basis Standard PLUS 1x15м	15 м2			1328	89
	Подкладочный ковер D-Basis Comfort Glass (SBS) 1x30м	30 м2			3274	109
	Подкладочный ковер D-Basis Comfort Glass (SBS) 1x15м	15 м2			1637	109
	Подкладочный ковер D-Basis Comfort (SBS) 1x40м	40 м2			5307	133
	Подкладочный ковер FX GLASS (SBS) 1x30м	30 м2			5310	177
Битумный ковер 1x10м (10м2)		коричневый, красный, медный, зеленый, графит, синий		5255	526	
Коньковый аэратор, 1м				571		
Фликар для конькового аэратора, 2м	шт.			93		

* Цены указаны при отгрузке со склада поставщика
 Оптовые осуществляются кратно указанным
 * под заказ

ВНИМАНИЕ! Предоставляется услуга по ДОСТАВКЕ.
 Не является частью цены.

ПЕРМСКИЙ ЗАВОД ПРОФНАСТИЛА



г. Пермь, ул. Дзержинского, 43
тел./факс: +7(342)270-10-15

ЦЕНТРАЛЬНЫЙ ОФИС

ул. Писарева, 25, 2 этаж
тел.: +7(342)209-80-90

ГАЙВА

ТЦ «Строймастер», ул. Ласьвинская, 37
тел./факс: +7(342)270-12-03

ЗАКАМСК

Комсомольский проспект, 75
тел.: +7(342)209-00-11

ТИХИЙ КОМПРОС

ТЦ «Будвин», ул. Уральская, 63 п.2
тел./факс: +7(342)270-12-04

МОТОВИЛИХА

ул. Рязанская, 103
тел.: +7(342)258-23-00

ИНДУСТРИАЛЬНЫЙ Р-Н

e-mail: prof@kvin.ru



Розничный прайс, цены действуют с 30.04.2019г
Цены указаны с НДС

Гибкая черепица SHINGLAS

Наименование	Форма карезки	Размеры, мм	Цвет	Изображение	кол-во в упак.	Ед. изм.	Цена за упак., руб.	Цена за м2, руб.
ЭКОНОМ								
Финская черепица	соната	1000*317	красный, зеленый, коричневый, серый		3	м2	816	272
	аккорд	1000*317	красный, серый, коричневый, зеленый		3	м2	816	272
КЛАССИК								
Кадриль Соната	соната	1000*317	агат, гранат, нефрит, оникс, турмалин, яшма		3	м2	1398	466
Румба	аккорд	1000*317	арахис, мускат, фундук		3	м2	1398	466
Фламенко	трио	1000*317	тоledo, гранада, валенсия, арагон, коричневый, антик		3	м2	1542	514
Танго	бобровый хвост	1000*317	хвойный, осенний, кленовый, панговый		3	м2	1542	514
Модерн	бобровый хвост	1000*333	диона, плато, мрамор, ледник		3	м2	1410	470
УЛЬТРА								
Самба	соната	1000*317	малахит, рубин, ягтарь		3	м2	1590	530
Фокстрот	аккорд	1000*317	терн, кодр, тополь, дуб, эфкапит, рибина, миндаль, сандал		3	м2	1869	623
ЛАМИНИРОВАННАЯ ЧЕРЕПИЦА								
Континент (3х-слойная)	трио	1000*349	Азия, Америка, Африка, Европа		1,5	м2	3435	2290
Вестерн (2х-слойная)	соната	1000*318	Кюндайк, Ниагара, Прерия, Каньон		1,5	м2	2378	1585
Джаз (2х-слойная)	драконий зуб	1000*335	Аризона, Барселона, Индиго, Кастиня, Коррида, Севилья, Терра, Тоскана, Сицилия		2	м2	1734	867
Кантри (2х-слойная)	драконий зуб	1000*335	Алабама, Аризона, Атланта, Минчиган, Огайо, Онтарио, Техас, Юта, Индиана		2,6	м2	1500	577
Ранчо (2х-слойная)	драконий зуб	1000*335	красный, серый, коричневый		2	м2	740	370
ПАНКИ КРОВЕЛЬНЫЕ								
Коньки/Карнизы (12/20 п.м)	прямоугольник с перфорацией	все цвета кроме МИКС		упак-5 м2 - 12 п.м конька или 20 п.м карниз	м2		2955	591
Коньки/Карнизы		красный микс, серый микс, коричневый микс, зеленый микс (Для Финской черепицы и ГЧ Ранчо)		упак-3 м2 - 8 п.м конька или 12 п.м карниз			1773	591
ЕНДОВЫЙ И ПОДКЛАДОЧНЫЙ КОВЕР								
Ендова (10 п.м)	рулон	все цвета			рулон = 17м2	м2	5120	512
Подкладочный ковер ANDEREP ULTRA (самоеклейка)	рулон				рулон = 15м2	м2	2910	194
Подкладочный ковер ANDEREP PROF (мех. крепление)	рулон				рулон = 40м2	м2	5120	128
Подкладочный ковер ANDEREP GL (мех. крепление)					рулон = 15м2	м2	1305	87
Подкладочный ковер для Гибкой черепицы (ХМ 0,8)	рулон				рулон = 15м2	м2	960	64

* Цена указана при отгрузке со склада поставщика

* Отгрузки осуществляются кратно упаковкам

* За дополнительной информацией обращаться к менеджерам

ВНИМАНИЕ! Предоставляется услуга по ДОСТАВКЕ.

Не является публичной офертой

Прходные, вентиляционные элементы "ТехноНИКОЛЬ"

Наименование	Описание	Цвет	Изображение	Цена, руб./шт.			
Аэратор коньковый ТехноНИКОЛЬ 0,61 м	Применяется для удаления избыточной подкровельной влаги.	черный		344			
Аэратор PILOT скатный ТехноНИКОЛЬ D 110	Применяется для удаления избыточной подкровельной влаги на кровлях, где отсутствует конек крыши.			2551			
Аэратор PILOT коньковый ТехноНИКОЛЬ D 110							
Аэратор КТВ ТехноНИКОЛЬ	Применяется для удаления избыточной подкровельной влаги на кровлях из гибкой черепицы, где отсутствует конек крыши.	красный, зеленый, коричневый, серый, синий, черный		1252			
Аэратор ТехноНИКОЛЬ КТВ-альфа	Применяется для удаления излишек влаги под кровлей с покрытием из битума.			564			
Адаптер для аэратора КТВ ТехноНИКОЛЬ	Применяется для вентиляции подкровельного пространства.	черный		191			
Вентиль SKAT кровельный Вентиль SKAT Montelley кровельный	Применяется на скатные кровли с уклоном от 5° с плоской поверхностью непосредственно на кровельное покрытие.	красный, зеленый, коричневый, серый, синий, черный		1981			
Вентиляционный выход ТехноНИКОЛЬ изолированный D125/160	Сфера применения - канализационные системы и помещения, предназначенные для приготовления пищи. Вентиляционный выход способствует удалению всех паров и запахов.			3202			
Выход вентиляционный ТехноНИКОЛЬ D110				1848			
Вентиляционный выход изолированный ТехноНИКОЛЬ D125/160 Н=700 мм		красный, зеленый, коричневый, серый, черный		4086			
Колпак ТехноНИКОЛЬ D110	Служит для предотвращения попадания осадков в случае использования на кровельных проходках, применяемых для вентиляции подкровельного пространства.	красный, зеленый, коричневый, серый, синий, черный		524			
Колпак ТехноНИКОЛЬ D160				966			
Проходной элемент ТехноНИКОЛЬ (Шинглас)	Используется в качестве основания для канализационных и вентиляционных выходов.	красный, зеленый, коричневый, серый, синий, черный		948			
Проходной элемент SKAT кровельный				957			
Проходной элемент SKAT Montelley кровельный				1527			
Уплотнитель антенн и труб ТехноНИКОЛЬ универсальный D 10-70				1604			
Уплотнитель антенн и труб ТехноНИКОЛЬ универсальный D 90-175	Применяется на плоских кровлях, выполненных из битумных рулонных материалов.			1604			
КОМПЛЕКТУЮЩИЕ							
Наименование	Фасовка	Изображение	кол-во в упак.	Ед. изм.	Цена за упак., руб.	Цена за кг/шт, руб.	
Мастика для гибкой черепицы ТехноНИКОЛЬ №23(Фиксер)	ведра 3,6кг		банка	кг		цена по запросу	
Мастика для гибкой черепицы ТехноНИКОЛЬ №23(Фиксер)	ведра 12 кг		банка	кг			
Мастика для гибкой черепицы ТехноНИКОЛЬ №23(Фиксер)	картридж 310 мл,шт		шт				
Ершениые гребни оцинкованные Шинглас	30*3,5 мм,кг, цена за кг		кг	171			171
Ершениые гребни оцинкованные Шинглас (удаленные)	45*3,5 мм,кг, цена за кг		кг	171			171
Панка карнизная 95*50*10 мм	2000 мм		шт, 2 п.м, все цвета	шт	233		233
Панка торцевая 95*25*130*15 мм	2000 мм		шт, 2 п.м, все цвета	шт	362		362
Панка прижимная 20*45*15*10 мм	2000 мм		шт				149
Снегозадержатель для мягкой кровли, коричневый, серый,			60 шт. в упак	шт	2280		38
Снегозадержатель для мягкой кровли, красный, зеленый				шт			38